



Toshiba-airconditioner

Handleiding

Binnenunit

RAS-10PKVPG-E
RAS-13PKVPG-E
RAS-16PKVPG-E

Buitenunit

RAS-10PAVPG-E
RAS-13PAVPG-E
RAS-16PAVPG-E

- Bedankt voor uw keuze voor de Toshiba-kamerairconditioner.
- Om dit product veilig en correct te kunnen gebruiken, raden wij u aan deze gebruiksaanwijzing grondig te lezen vooraleer u het in gebruik neemt.
- Bewaar deze handleiding op een plaats waar iedereen deze kan raadplegen.



1121450198

Inhoudsopgave

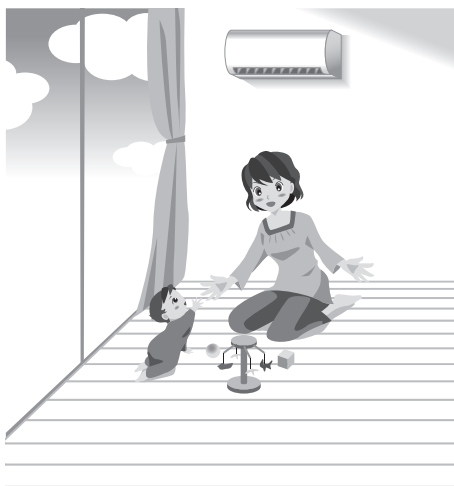

Vorzorgsmaatregelen	pagina 4
Instructies die moeten gevolgd worden.....	4
Namen van onderdelen	pagina 7
Binnenunit.....	7
Buitenunit.....	8
Accessoires (bevestigen en losmaken van de afstandsbedieningshouder).....	8
Afstandsbediening.....	9
Vorbereiding voor het gebruik en controles	pagina 11
De batterij plaatsen.....	11
De klok instellen.....	11
Het verzenden en ontvangen controleren.....	12
Hi-POWER gebruiken	pagina 13
Automatische werking	pagina 14
Koelen, Verwarmen, Drogen en Alleen ventilator	pagina 15
Plasmazuiveraar	pagina 17
Luchtvolume, blaasrichting en zwenkroosters	pagina 18
Het luchtvolume wijzigen.....	18
De blaasrichting aanpassen.....	18
De stand van de zwenkroosters wijzigen.....	18
Beweging van de roosters die de verticale luchtstroom regelen.....	18
Comfortluchtstroom	pagina 19
Brede luchtstroom, Puntgerichte luchtstroom.....	19
De timer gebruiken	pagina 20
Comfortslaapstand.....	20
Timer aan, timer uit.....	21

De weektimer gebruiken pagina **22**

Gebruik van de WEEKTIMER in deze gevallen.....	22
De WEEKTIMER instellen.....	23
Het programma van de weektimer aanpassen.....	25
De WEEKTIMER deactiveren.....	25
Programma's verwijderen.....	26

Voorbeeld van het gebruik van de weektimer pagina **27**

De voorkeurswerking instellen pagina **30**

PRESET-stand.....	30
-------------------	----

Energiebesparende stand pagina **31**

ECO-stand.....	31
----------------	----

Maximum beperken : Elektriciteitsverbruik en stille werking (Buitenunit) pagina **32**

Vermogen selecteren.....	32
Stille werking (Buitenunit).....	32

Haard en 8°C-verwarming pagina **33**

De haard gebruiken.....	33
8°C-verwarming.....	33

Aanpassen van de helderheid van het lampje pagina **34**

Drogen van de binnenkant pagina **35**

Onderhoud en reiniging pagina **36**

Een correct onderhoud van de airconditioner zorgt voor een langere levensduur en lager energieverbruik.....	36
Wanneer u de airconditioner langdurig niet gebruikt.....	37
Het gebruik hervatten.....	37
Regelmatige controle.....	37

Wanneer het lampje op de binnenunit knippert pagina **38**

Automatisch Herstarten pagina **39**

Wat te doen in de volgende gevallen pagina **40**

Als de afstandsbediening niet beschikbaar is.....	40
Als er twee airconditioners dicht bij elkaar geïnstalleerd zijn.....	40
Vragen over het werkingsgeluid.....	40

Dit zijn geen storingen pagina **41**

Werking en gedrag van de airconditioner.....	41
Optreden van waterdamp of condensatie.....	41
Geurtjes of vuil.....	41
Bedieningslampje.....	42
Gebruik van de afstandsbediening.....	42
Er zijn geluiden hoorbaar.....	42

Voorzorgsmaatregelen

Instructies die moeten gevolgd worden



Lees de voorzorgsmaatregelen aandachtig door voor u de unit in gebruik neemt.



Dit apparaat is gevuld met R32.

- Bewaar deze handleiding waar de gebruiker deze gemakkelijk kan vinden.
- Lees de voorzorgsmaatregelen aandachtig door voor u de unit in gebruik neemt.
- Het is de bedoeling dat dit apparaat wordt gebruikt door deskundige of getrainde gebruikers in winkels, in lichte industrie en op boerderijen, of voor commercieel gebruik door leken.
- De voorzorgsmaatregelen die hier in worden beschreven zijn geclassificeerd als GEVAAR, WAARSCHUWING en OPGELET bevatten belangrijke informatie over veiligheid. Het is belangrijk dat u alle voorzorgsmaatregelen te allen tijde opvolgt.

GEVAAR

- Installeer, herstel, open of verwijder het deksel niet. Doet u dit wel, dan kunt u blootgesteld worden aan gevaarlijke voltages. Vraag uw leverancier of een erkende hersteller om dit te doen.
- Als u de stroomtoevoer uitschakelt, bent u niet beschermd tegen mogelijke elektrische schokken.
- Het toestel moet geïnstalleerd worden overeenkomstig de geldende nationale bekabelingsregelgeving.
- In de vaste bekabeling moeten middelen voor loskoppelen van de stroomtoevoer opgenomen zijn met een contactscheiding van minstens 3 mm in alle polen.

WAARSCHUWING

- Stel uw lichaam nooit langdurig bloot aan koude of warme lucht.
- Steek nooit uw vinger of andere voorwerpen in de luchttoevoer/-afvoer.
- Als er zich een abnormaliteit (brandgeur enz.) voordoet, stopt u de airconditioner en schakelt u de stroomonderbreker uit.
- Laat het toestel installeren door de leverancier of door een professionele installateur. Voor de installatie hebt u gespecialiseerde kennis en vaardigheden nodig. Als klanten het toestel zelf installeren, kan dit leiden tot brand, elektrische schokken, verwondingen of waterlekken.
- Installeer het toestel niet op een plaats waar er brandbaar gas kan lekken. Als er gas lekt of er zich gas opstapelt rond het toestel, kan dit brand veroorzaken.
- Schakel de stroomonderbreker nooit AAN/UIT en bedien de knoppen niet met natte handen. Dit kan elektrische schokken veroorzaken.

- Haal het toestel niet uit elkaar, pas het niet aan en verplaats het nooit alleen. Dit kan leiden tot brand, elektrische schokken of waterlekken. Als het toestel moet hersteld of verplaatst worden, contacteert u hiervoor de leverancier of een Toshiba-verdeler.
- Installeer het toestel niet op een plaats waar het blootgesteld wordt aan hoge hoeveelheden vocht, zoals in een badkamer. Een verslechtering van de isolatie kan elektrische schokken of brand veroorzaken.
- Als het toestel moet verplaatst of hersteld worden, contacteert u hiervoor de leverancier. Als er een kabel beschadigd is, kan dit elektrische schokken of brand veroorzaken.
- Als er zich een abnormale situatie voordoet (brandgeur of het toestel koelt niet), stopt u het gebruik ervan en schakelt u de stroomonderbreker uit. Als u het blijft gebruiken, kan dit brand of elektrische schokken veroorzaken. Als het toestel moet hersteld of onderhouden worden, contacteert u hiervoor de leverancier of een Toshiba-verdeler.
- Alle werkzaamheden moeten uitgevoerd worden door de leverancier of door een professionele installateur. Een slechte of ontbrekende aarding kan elektrische schokken veroorzaken. Verbind de aardkabel niet met een gasleiding, waterleiding, bliksemafleider of telefoonkabel.
- Als de leidingafvoer van de binnenunit bloot komt te liggen door verplaatsen van het toestel, dient u de opening te sluiten. Als u interne elektrische onderdelen aanraakt, kan dit letsels of elektrische schokken als gevolg hebben.
- Steek geen materialen (metaal, papier, water enz.) in de luchtafvoer of luchtinvoeropening. De ventilator kan aan een hoge snelheid draaien of er kunnen onderdelen blootgesteld

- zijn aan een hoog voltage, wat kan leiden tot verwondingen of elektrische schokken.
- U moet een onafhankelijke stroomvoorziening gebruiken. Als u geen onafhankelijke stroomvoorziening gebruikt, kan dit brand veroorzaken.
 - Als de airconditioner niet koelt of verwarmt, is het mogelijk dat er koelmiddel lekt. Contacteer in dat geval de leverancier. Het koelmiddel dat gebruikt wordt in de airconditioner is veilig. Onder normale gebruiksomstandigheden zal het niet lekken. Als het echter toch lekt en in contact komt met een warmtebron zoals een verwarmingstoestel of kachel, kan dit een schadelijke reactie teweegbrengen.
 - Als er water of andere vreemde substanties binnendringen in het toestel, stopt u onmiddellijk het gebruik ervan en schakelt u de stroomonderbreker uit. Als u het toestel blijft gebruiken, kan dit brand of elektrische schokken veroorzaken. Contacteer in dat geval de leverancier voor herstelling.
 - Maak nooit zelf de binnenkant van de airconditioner schoon. Vraag dit aan de leverancier. Een foute reiniging kan leiden tot barsten in kunstharsonderdelen of beschadiging van de isolatie van elektrische onderdelen, met waterlekken, elektrische schokken of brand als gevolg.
 - Zorg ervoor dat het netsnoer niet beschadigd raakt. Maak geen verbinding in het midden van het snoer en gebruik geen verlengkabel met meerdere uitgangen waarop ook andere apparaten aangesloten zijn. Doet u dit wel, dan kan dit brand veroorzaken.
 - Plaats geen zware voorwerpen op het netsnoer, stel het niet bloot aan warmte en trek er niet aan. Doet u dit wel, dan kan dit elektrische schokken of brand veroorzaken.
 - Dit apparaat kan worden gebruikt door kinderen in de leeftijd vanaf 8 jaar en personen met verminderde fysieke, zintuiglijke of mentale vermogens of gebrek aan ervaring en kennis als zij onder toezicht staan van of instructies hebben ontvangen over het gebruik van het apparaat op een veilige wijze en de ermee gepaard gaande risico's begrijpen. Kinderen mogen niet met het apparaat spelen. Reiniging en onderhoud door de gebruiker mag niet zonder toezicht worden uitgevoerd door kinderen.

- Dit toestel is niet bestemd voor gebruik door personen (met inbegrip van kinderen) met verminderde fysieke, zintuiglijke of mentale vaardigheden, of een gebrek aan ervaring en kennis, tenzij deze personen hiervoor begeleid worden door of instructies hebben gekregen van een persoon die instaat voor hun veiligheid.
- Kinderen mogen nooit zonder toezicht bij dit toestel gelaten worden om te vermijden dat zij ermee gaan spelen.
- Gebruik voor het bijvullen of vervangen van het koelmiddel alleen het hiervoor aangegeven type. Doet u dit niet, dan kan er een abnormaal hoge druk ontstaan in de koelcyclus, wat tot storingen kan leiden, een ontploffing van het product kan teweegbrengen of letsels kan veroorzaken.

OPGELET

- Controleer of de stroomonderbreker correct geïnstalleerd is. Als de stroomonderbreker niet correct geïnstalleerd is, kan dit een elektrische schok veroorzaken. Om de installatiemethode te controleren, neemt u contact op met uw leverancier of de persoon die het toestel geïnstalleerd heeft.
- Als u het toestel in een gesloten ruimte of samen met andere verbrandingsapparatuur gebruikt, moet u af en toe een raam openen om de ruimte te verluchten. Bij onvoldoende ventilatie is er verstikkingsgevaar door een gebrek aan zuurstof.
- Vermijd langdurig gebruik van het toestel in een omgeving met een hoge vochtigheidsgraad (meer dan 80%), zoals wanneer de ramen of deuren altijd geopend zijn. Er kan condensatie optreden op de binnenunit, waardoor er druppels op uw meubilair kunnen vallen.
- Wanneer u het toestel langdurig niet zult gebruiken, schakelt u het uit met de hoofschakelaar of met de stroomonderbreker.
- Wij raden u aan het toestel te laten onderhouden door een specialist na een lange gebruiksperiode.
- Controleer minstens een keer per jaar of er geen schade merkbaar is aan de bevestigingstafel van de buitenunit. Als u dergelijke schade negeert, kan het toestel vallen, met verwondingen als gevolg.

- Sta altijd op een stevige ladder bij het bevestigen/losmaken van het voorpaneel/de luchtfilter. Doet u dit niet, dan kunt u vallen en zich verwonden.
- Sta nooit op de buitenunit en plaats er evenmin iets op. Als het toestel in dat geval valt of omkantelt, kunt u zich verwonden. Schade aan het toestel kan elektrische schokken of brand veroorzaken.
- Plaats geen verbrandingsapparatuur in de luchtstroom van de airconditioner. Slechte verbranding van een verbrandingsapparaat kan tot verstikking leiden.
- Plaats niets rond de buitenunit en laat er geen bladeren rond opstapelen. Als er gevallen bladeren liggen, kunnen kleine dieren in het toestel binnendringen en in aanraking komen met interne elektrische onderdelen, met storingen of brand als gevolg.
- Zet geen planten of dieren op plaatsen die rechtstreeks blootgesteld worden aan lucht van de airconditioner. Dit kan negatieve gevolgen hebben voor het dier of de plant.
- Zorg ervoor dat het afvoerwater geloosd wordt. Als het afvoerwater niet voldoende geloosd wordt, kunnen er waterlekken optreden, met schade aan meubilair als gevolg. Om te controleren of de correcte installatiemethode toegepast is, neemt u contact op met uw leverancier of de persoon die het toestel geïnstalleerd heeft.
- Plaats geen voorwerpen zoals een vaas met daarin vloeistof op het toestel. Doet u dit wel, dan kan er water binnendringen in het toestel, waardoor de elektrische isolatie mogelijk aangetast wordt. Dit kan leiden tot elektrische schokken.
- Gebruik het toestel nooit om er voedsel, dieren, planten, precisieapparatuur, kunstwerken enz. op te zetten, en gebruik het nooit aan boord van schepen of in andere voertuigen. De airconditioner kan hierdoor defect raken, of deze voorwerpen kunnen beschadigd raken.
- Plaats geen andere elektrische apparatuur of meubilair onder het toestel. Er kan water lekken, met beschadiging of storingen als gevolg.
- Als u het toestel schoonmaakt, moet u de stroomonderbreker uitschakelen. De ventilator langs de binnenkant draait erg snel, wat verwondingen kan veroorzaken.
- Was de hoofdunit van de airconditioner niet met water. Dit kan elektrische schokken veroorzaken.
- Verwijder na het reinigen van het voorpaneel/de luchtfilter het achterblijvende water en laat alles goed drogen. Als er water achterblijft, kan dit elektrische schokken veroorzaken.
- Raak na het verwijderen van het voorpaneel geen metalen onderdelen aan. Dit kan verwondingen veroorzaken.
- Raak nooit de luchttoevoer of de aluminium koelvinnen van het toestel aan. Dit kan verwondingen veroorzaken.
- Als u donder hoort en het dus mogelijk is dat de bliksem inslaat, stopt u het gebruik van het toestel en koppelt u de stroomonderbreker los. Als de bliksem inslaat, kan dit storingen veroorzaken.
- De fabrikant kan niet aansprakelijk worden gesteld voor schade die veroorzaakt is door het niet opvolgen van de instructies in deze handleiding.
- De batterijen van de afstandsbediening:
 - Zorg ervoor dat de polariteit (+) en (-) correct is.
 - Laad de batterijen niet op.
 - Gebruik geen batterijen waarvan de "Aanbevolen gebruiksperiode" verlopen is.
 - Laat geen gebruikte batterijen in de afstandsbediening zitten.
 - Combineer geen verschillende batterijtypes en gebruik nieuwe batterijen niet samen met oude.
 - Soldeer de batterijen niet rechtstreeks.
 - Veroorzaak geen kortsluiting van de batterijen, haal ze niet uit elkaar, warm ze niet op en werp ze niet in een vuur. Als batterijen niet correct worden afgevoerd, kunnen ze barsten of gaan lekken, met brandwonden of andere letsels als gevolg. Als u de vloeistof aanraakt, wast u het weg met ruim water. Als de vloeistof op een apparaat terechtkomt, veegt u het weg om rechtstreeks contact te voorkomen.
 - Bewaar batterijen buiten het bereik van kleine kinderen. Als zij een batterij inslikken, dient u meteen een arts te raadplegen.
- De fabrikant kan niet aansprakelijk worden gesteld voor schade die veroorzaakt is door het niet opvolgen van de instructies in deze handleiding.

Namen van onderdelen

Binnenunit

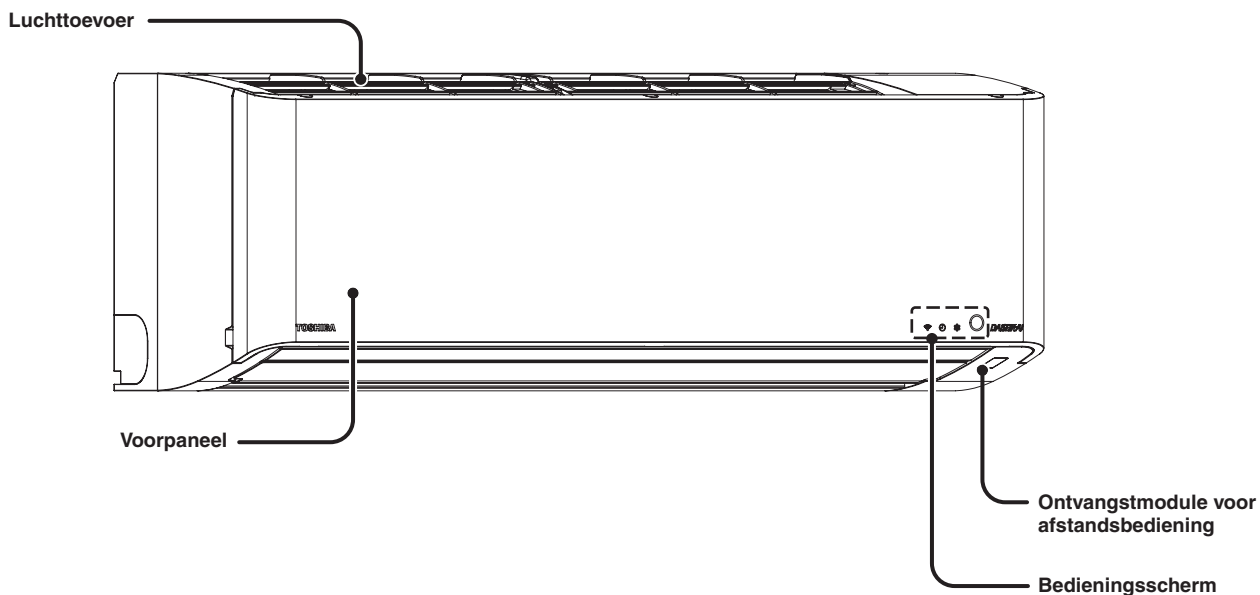

Wanneer het voorpaneel geopend is

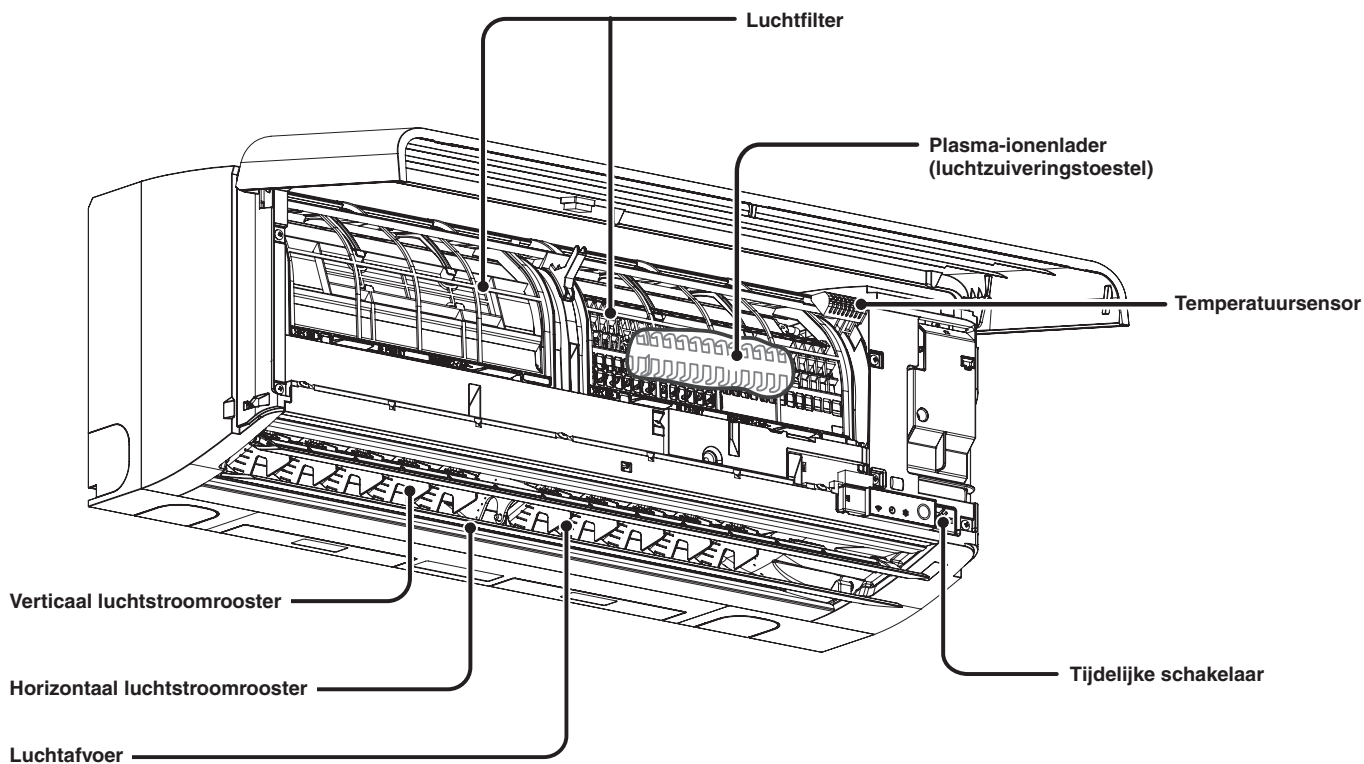

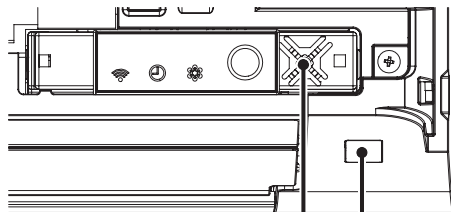
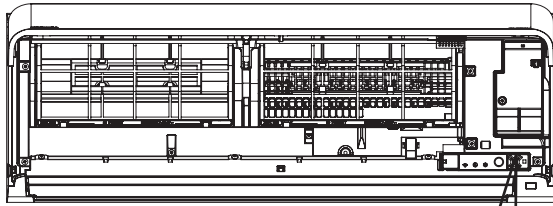

Tijdelijke schakelaar

Ontvangstmodule voor afstandsbediening

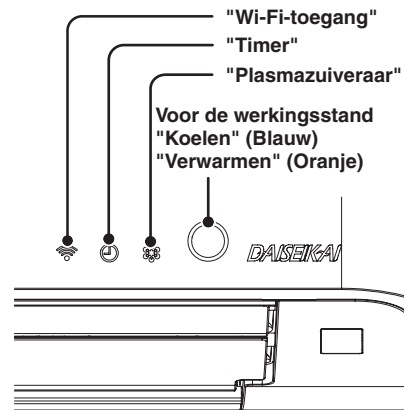
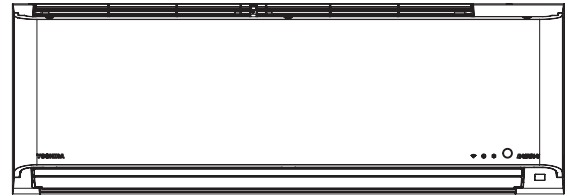

"Wi-Fi-toegang"
 "Timer"
 "Plasmazuiveraar"
 Voor de werkingsstand
 "Koelen" (Blauw)
 "Verwarmen" (Oranje)

DAISEKAI

※ Draadloos-LAN-verbindingadapter vereist, die als toebehoren verkrijgbaar is.

Buitenunit

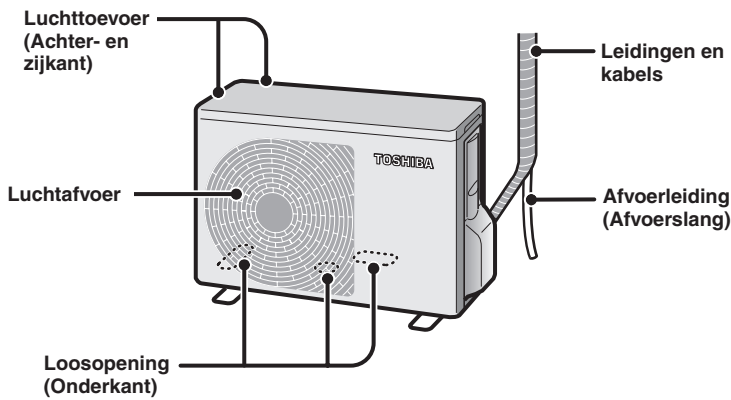

Luchttoevoer
(Achter- en
zijkant)

Luchtafvoer

Loosopening
(Onderkant)

Leidingen en
kabels

Afvoerleiding
(Afvoerslang)

Accessoires

Afstandsbediening

Afstandsbedieningshouder



Droge batterijen (2)
AAA-alkalinebatterijen

Bevestigingsschroeven voor
afstandsbedieningshouder (2)

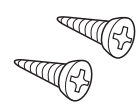
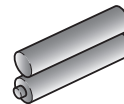

De afstandsbedieningshouder bevestigen

Bevestig de afstandsbedieningshouder aan de muur of de pijler met de bijgeleverde schroeven voor de afstandsbedieningshouder.

Afstandsbedieningshouder

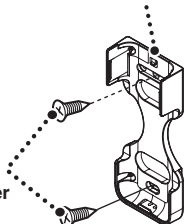

Schroeven voor
bevestiging van de
afstandsbedieningshouder

Bevestigen aan / losmaken van de afstandsbedieningshouder

Steek het "Lipje" op de afstandsbedieningshouder in de opening aan de onderkant van de afstandsbediening en druk de afstandsbediening in de richting van de pijl.
Voer de procedure omgekeerd uit om de afstandsbediening te verwijderen.

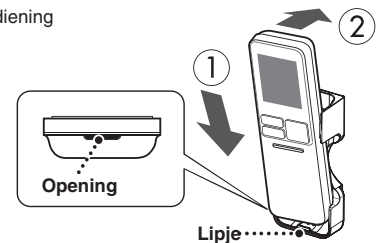

Namen van onderdelen (vervolg)

Afstandsbediening

Verzenddeel

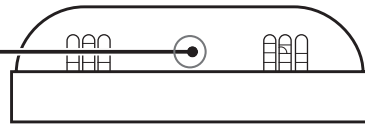

Geheugen en oproepen van gebruikersinstellingen

PRESET

Starten/stoppen



TEMP.

Temperatuur aanpassen

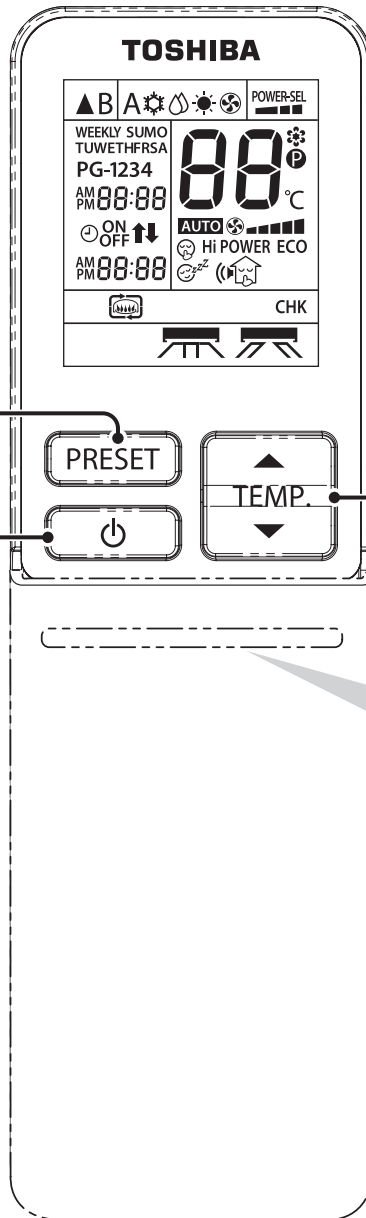

Bevestigingston

Wanneer de binnenunit een signaal van de afstandsbediening ontvangt, weerklinkt er een bevestigingston.

- Piep** Bediening, wijzigingen
- Piep** Stoppen
- PiepPiep** Waarschuwing

Wanneer de waarschuwing **PiepPiep** weerklinkt, betekent dit dat het standaardpunt opnieuw is bereikt.

Voorbeeld bij het instellen van de temperatuur:



Standaardpunten

Temperatuur	24°C	Zwenken	Uitgeschakeld
Luchtvolume	Automatisch	Horizontale blaasrichting	Recht
Luchtstroom	Uitgeschakeld	Verticale blaasrichting	Ondergrens

Het afstandsbedieningsdeksel openen

Trek het deksel naar u toe terwijl u lichtjes op de bovenzijde ervan drukt.



Deksel



Afstandsbediening met geopend deksel

Voor de duidelijkheid worden alle aanduidingen getoond.

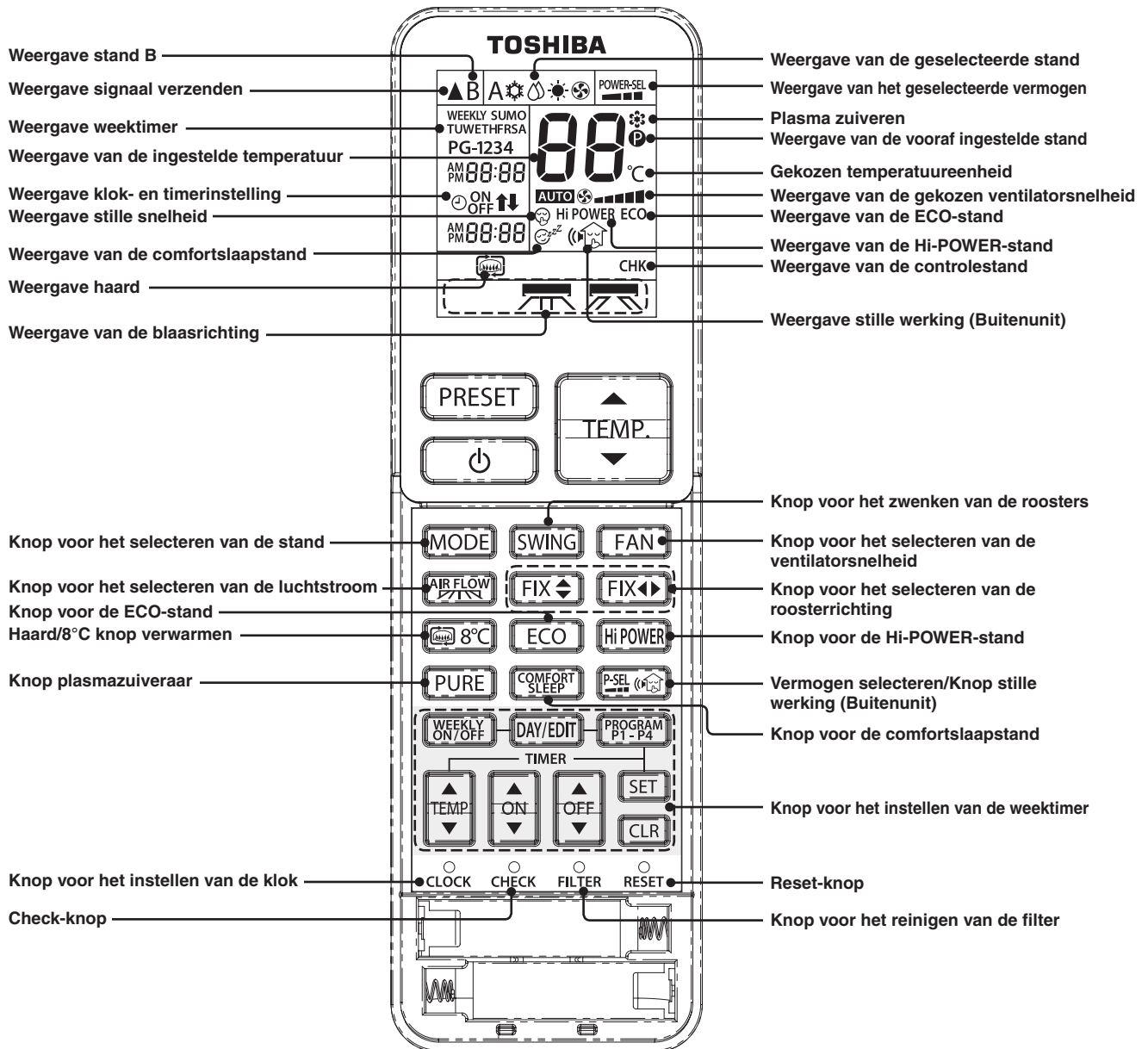

Opmerkingen

- Laat de afstandsbediening niet vallen en mors er geen water op.
- Leg de afstandsbediening niet op een plaats waar de temperatuur erg kan stijgen of dalen (Bv. in direct zonlicht, in de buurt van een kachel, op de tv, op een warme vloer, in de buurt van een raam enz.).
- Als andere apparaten ook geactiveerd worden door de afstandsbediening, dient u deze te isoleren of de verdeler te raadplegen.
- Als u een fluorescentielamp gebruikt in de buurt van de binnenunit, is het mogelijk dat het signaal van de afstandsbediening de infraroodsignaalontvanger niet bereikt, waardoor u de airconditioner niet kunt in- of uitschakelen.
- Steek geen naald of een ander puntig voorwerp in de opening.

Vorbereiding voor het gebruik en controles

Afstandsbediening

De batterij plaatsen

- 1 Verwijder het deksel en plaats AAA-alkalinebatterijen.



- 2 Druk op de CLOCK-knop.

- Pas het tijdstip aan (raadpleeg hiervoor "De klok instellen" op de rechterkant van deze pagina).



- 3 Maak het deksel vast.

De klok instellen

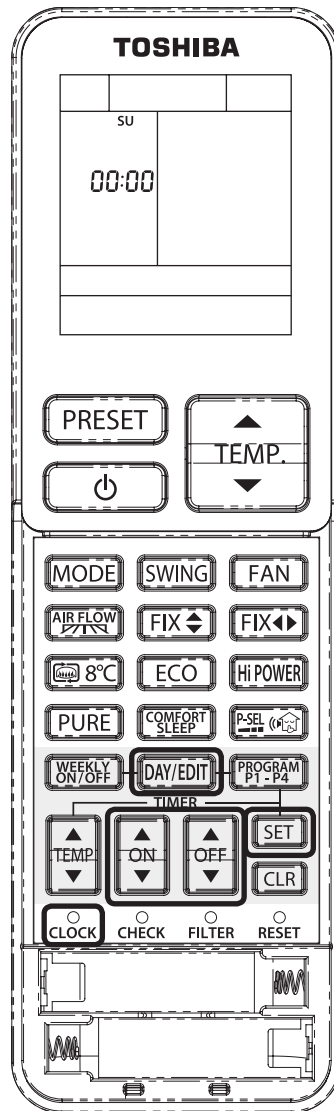

- 1 Druk op de CLOCK-knop.



- 2 Pas de "Dag" aan.



- De dag "SU" (zondag) knippert en wijzigt naar de volgende dag als u één keer op de knop drukt.

- 3 Pas de "Tijd" aan.

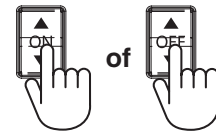

- Bij elke druk op de knop wijzigt de tijd met 1 minuut. Als u de knop blijft indrukken, wijzigt de tijd per 10 minuten.

- 4 Bevestig de "Tijd".



Opmerkingen

- De levensduur van droge batterijen bedraagt ongeveer 1 jaar bij normaal gebruik.
- De batterij moet vervangen worden als de binneneenheid geen geluid produceert of als u de gewenste functie niet kunt selecteren.
- Wanneer u de batterijen vervangt, moet u deze telkens per twee vervangen (door twee dezelfde AAA-alkalinebatterijen).
- Als u het toestel een maand of langer niet zult gebruiken, verwijdert u de batterijen om storingen te voorkomen.

Binnenunit

De hoofdvoeding inschakelen

- Na het inschakelen van de voeding, duurt het 3 minuten om de werking voor te bereiden. Tijdens die periode brandt het bedieningslampje. De compressor start echter nog niet.

Het verzenden en ontvangen controleren

Richt de afstandsbediening naar de ontvangstmodule voor de afstandsbediening op de binnenunit.

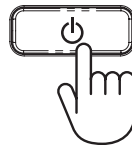

- Het signaal wordt correct ontvangen als u een ontvangsttoon hoort en als het bedieningslampje oplicht.
- Wanneer u op de -knop drukt, weerklinkt de ontvangsttoon en stopt de werking.

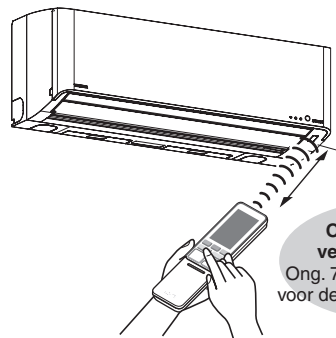

Ontvangst- en verzendafstand:
Ong. 7 m als u zich recht voor de binnenunit bevindt.

- Controleer of het signaal op de geïnstalleerde positie goed verzonden en ontvangen wordt als de afstandsbediening in de afstandsbedieningshouder geplaatst is.

Opmerkingen

- Gebruik de afstandsbediening om te controleren of de binnenunit het signaal kan ontvangen. Als het signaal belemmerd wordt door gordijnen of schuifdeuren, kan het niet ontvangen worden.
- De effectieve verzend- en ontvangstafstand is korter als er een helder licht zoals zonlicht op de verzend- en ontvangstzone van de hoofdeunit valt.
- De effectieve verzend- en ontvangstafstand is korter als u de afstandsbediening in een hoek richt op de hoofdeunit.

Hi-POWER gebruiken



Om de kamertemperatuur en de luchtstroom automatisch te regelen om sneller te koelen of te verwarmen (behalve in de stand DROGEN en de stand ALLEEN VENTILATOR)

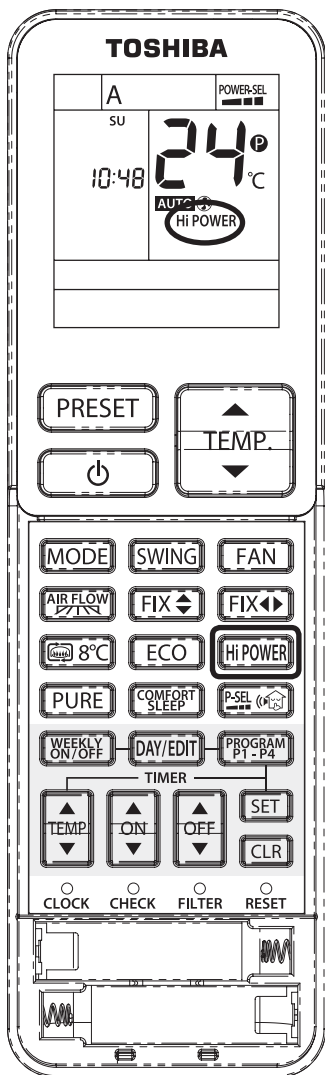

Hi-POWER gebruiken



- Op het scherm van de afstandsbediening verschijnt Hi-POWER.

Automatische werking



De airconditioner selecteert zelf de koel- of verwarmfunctie.

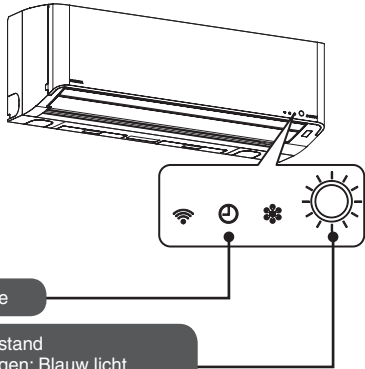

Timerlampje

Bedieningsstand
Koelen/Drogen: Blauw licht
Verwarmen: Oranje licht

Wanneer **PiepPiep** weerklinkt, betekent dit dat het standaardpunt van de instelling opnieuw is bereikt. [Pagina 9](#)

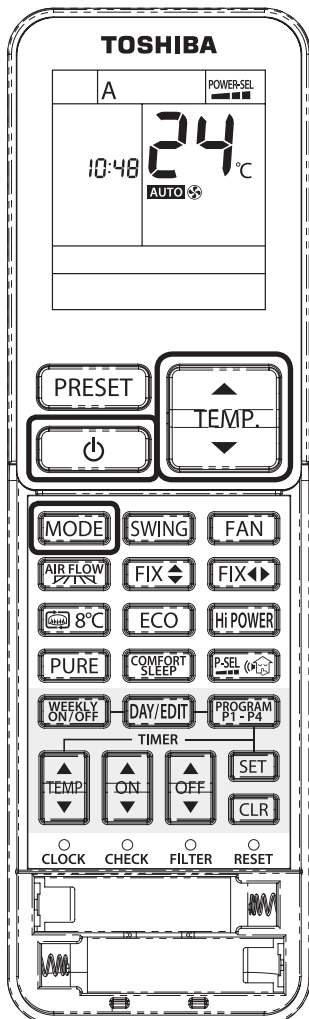

Selecteer **A** om de automatische werking te starten.

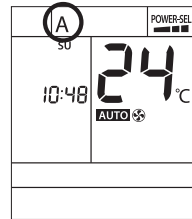

- Het luchtvolume kan naar voorkeur ingesteld worden.

Uitschakelen

- Na het uitschakelen wordt de binnenkant van het toestel gedroogd. (Het TIMER-lampje gaat branden.)
※ Als de gebruikstijd minder dan 10 minuten bedraagt, wordt het toestel niet automatisch gereinigd.

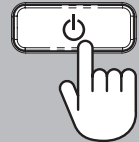

De temperatuur veranderen met **TEMPERATURE**

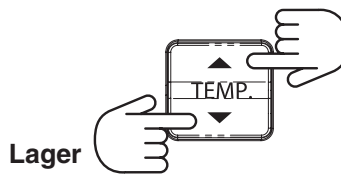

Lager

Hoger

- Bij elke druk op de knop wijzigt de temperatuur met 1 °C. Als u blijft drukken, blijft de temperatuur wijzigen.
- Het instelbare temperatuurbereik loopt van 17 °C tot 30 °C.

PiepPiep zijn hoorbaar wanneer 24 °C wordt bereikt.

Koelen, Verwarmen, Drogen en Alleen ventilator



Koelen & Verwarmen

U kunt de temperatuur en het luchtvolume voor het koelen en verwarmen naar wens instellen.

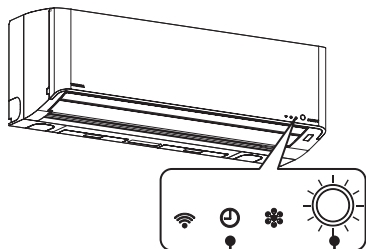

Timerlampje

Bedieningsstand
Koelen/Drogen: Blauw licht
Verwarmen: Oranje licht

Wanneer **PiepPiep** weerklinkt, betekent dit dat het standaardpunt van de instelling opnieuw is bereikt. [← Pagina 9](#)

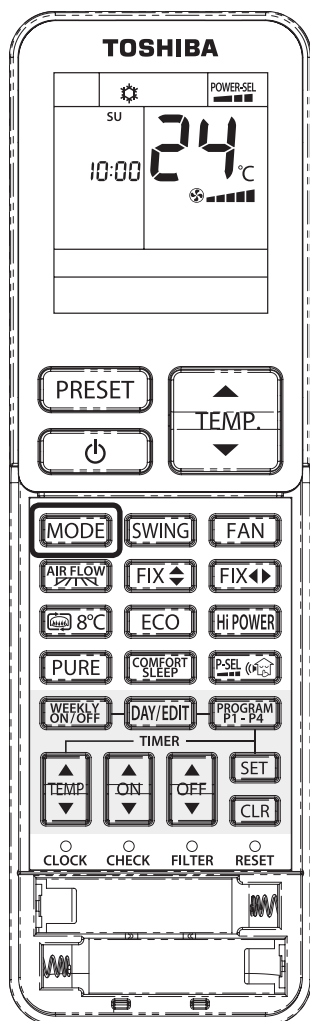

Koelen		
Drogen		
Verwarmen		
Alleen ventilator		

Ontdooien tijdens het verwarmen

Dit is normaal.

Tijdens het verwarmen kan er een laagje ijs gevormd worden op de warmtewisselaar van de buitenunit. Om te voorkomen dat het toestel slechter gaat presteren, wordt er automatisch ontdooid. Als dit gebeurt, is het mogelijk dat de binnenunit even geen warme lucht produceert of dat er water of stoom te zien is aan de buitenunit. Dit is normaal. De ontdooifunctie kan ook starten meteen na het beëindigen van het gebruik.

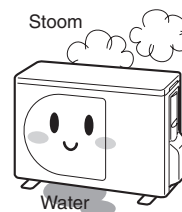



Drogen

Om te ontvochtigen wordt er automatisch een gematigde koeling geactiveerd.

De temperatuur veranderen

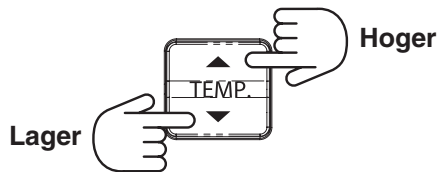

Als 24 °C wordt bereikt: PiepPiep

- Als u één keer op de knop drukt, wijzigt de temperatuur met 1 °C. Als u blijft drukken, blijft de temperatuur wijzigen.
- Het instelbare temperatuurbereik loopt van 17 °C tot 30 °C.

Uitschakelen

- Na het stoppen van de werking, wordt de binnenkant gedroogd.
(Het TIMER-lampje gaat branden.)
- ※ Als de gebruikstijd minder dan 10 minuten bedraagt, wordt de binnenkant niet gedroogd.

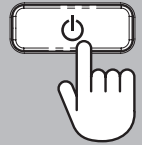

Opmerkingen

- Het is mogelijk dat u het koelmiddel hoort stromen. Dit wijst niet op een defect.
- Als de buitentemperatuur laag is, is het mogelijk dat de kamertemperatuur lager zakt dan de ingestelde temperatuur.
- In de stand Drogen geldt alleen Auto voor het luchtvolume.

Plasmazuiveraar

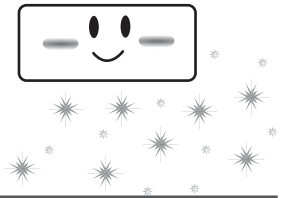

De onzuiverheden in de lucht worden beter gevangen door de plasma-ionenlader. De deeltjes die tegengehouden worden in de airconditioner, worden geëlimineerd en geloosd met het afvoerwater. Op die manier levert de airconditioner altijd zuivere lucht.

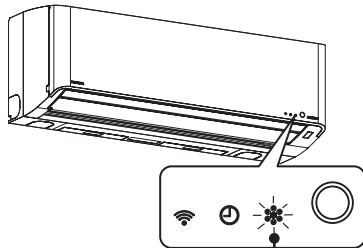

Lampje voor de plasmazuiveraar licht op

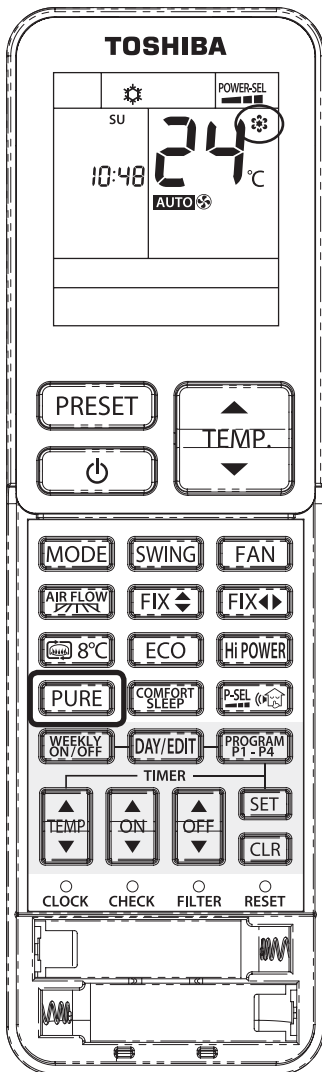

Om de lucht te zuiveren, Plasmazuiveraar



Wanneer de werking wordt gestopt

- Na het uitschakelen begint de automatische reiniging. (Het TIMER-lampje gaat branden.)
- ※ Als de gebruikstijd minder dan 10 minuten bedraagt, wordt het toestel niet automatisch gereinigd.

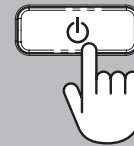

of



Bij gelijktijdig gebruik met de airconditioner

Het luchtvolume en de richtingsinstelling van de airconditioner hebben voorrang.

Werking

De plasmazuiveraar inschakelen terwijl de airconditioner wordt gebruikt.

Druk op de **PURE**-knop.

De airconditioner inschakelen terwijl de plasmazuiveraar wordt gebruikt.

Druk op **MODE** om te selecteren.

Stoppen

Zowel de plasmazuiveraar als de airconditioner uitschakelen.

Druk op de **power**-knop.

Alleen de plasmazuiveraar uitschakelen.

Druk op de **PURE**-knop.

Opmerkingen

- De plasmazuiveraar elimineert geen schadelijke stoffen uit sigarettenrook (koolstofmonoxide enz.). Open regelmatig een raam om te verluchten.

Luchtvolume, blaasrichting en zwenkroosters

Wanneer **PiepPiep** weerklinkt, betekent dit dat het standaardpunt van de instelling opnieuw is bereikt. [← Pagina 9](#)

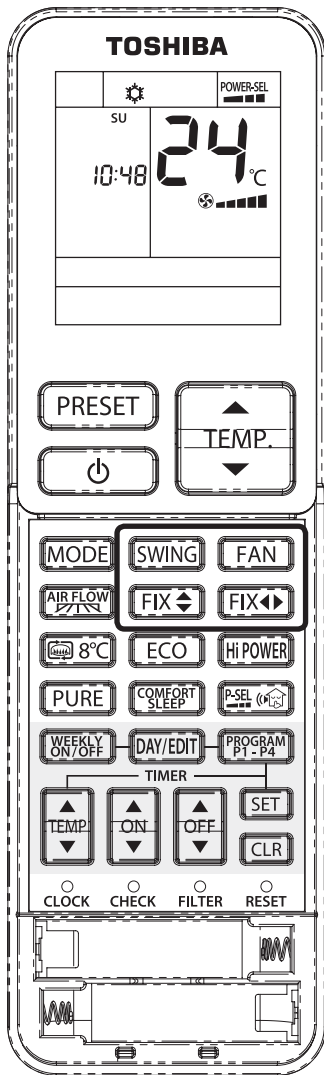

Beweging van de roosters die de verticale luchtstroom regelen

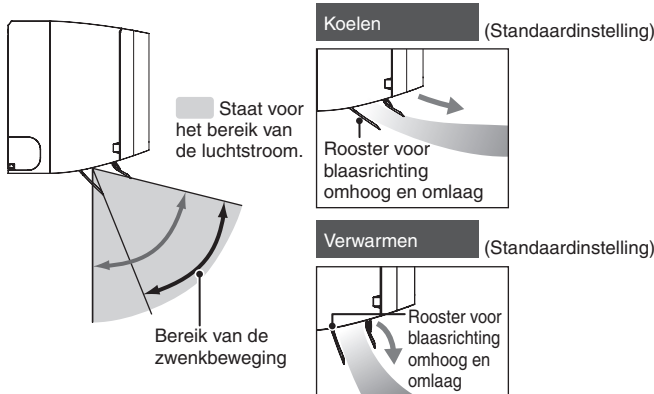

Het luchtvolume te wijzigen, druk op FAN

• Bij elke druk op de knop...

Wanneer ingedrukt tijdens Auto, Koelen, Alleen ventilator en ZUIVER.

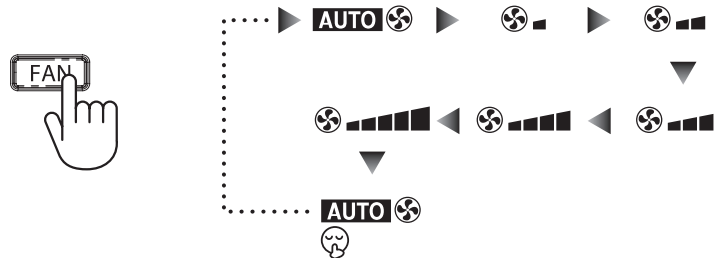

- Wanneer het luchtvolume ingesteld is op "Stil" (PiepPiep), wordt "Automatisch" gebruikt voor het luchtvolume.

De blaasrichting te wijzigen, druk op FIX

Laat voor het wijzigen van de verticale richting van de luchtstroom de linkerknop los bij de gewenste positie.

(PiepPiep als de ondergrens bereikt is)

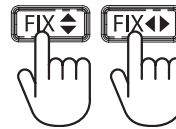

Laat voor het wijzigen van de horizontale richting van de luchtstroom de rechterknop los bij de gewenste positie.

(PiepPiep bij de middelste positie).

De luchtstroom instellen [Pagina 19](#)

- U kunt de comfortblaasrichting instellen op een brede of op een puntgerichte luchtstroom.

- Telkens wanneer u op deze knop drukt, wijzigt de stand van de verticale en horizontale roosters met één stap.
- Beweeg de blaasroosters niet met de hand. Gebruik hiervoor alleen de afstandsbediening.

De stand van de zwenkroosters te wijzigen, druk op Swing

• Bij elke druk op de knop...

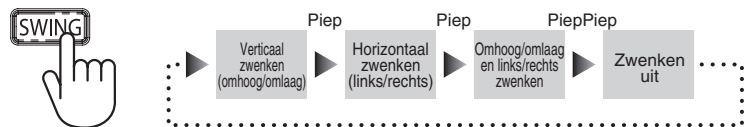

De zwenkrichting wijzigt.

- Druk op de **FIX**-knop om de stand van het middelste verticale rooster te wijzigen, en op de **FIX**-knop om de stand van het middelste horizontale rooster te wijzigen. Hef de zwenkfuncties op om de blaasrichting snel te herkennen.

Comfortluchtstroom



Brede luchtstroom: De lucht wordt overal de kamer ingeblazen.

Puntgerichte luchtstroom: De luchtstroom is geconcentreerd op een bepaald punt.

Brede luchtstroom

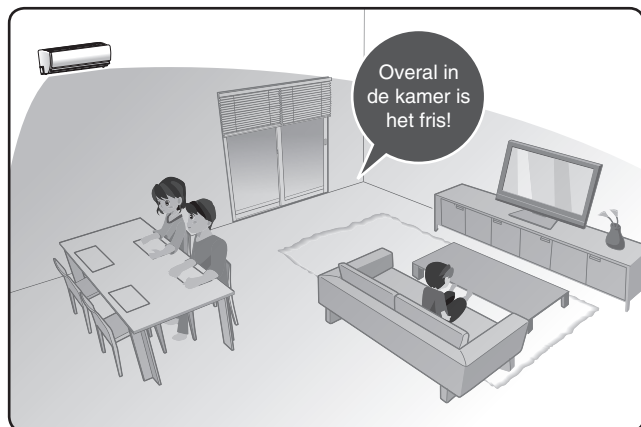

Puntgerichte luchtstroom

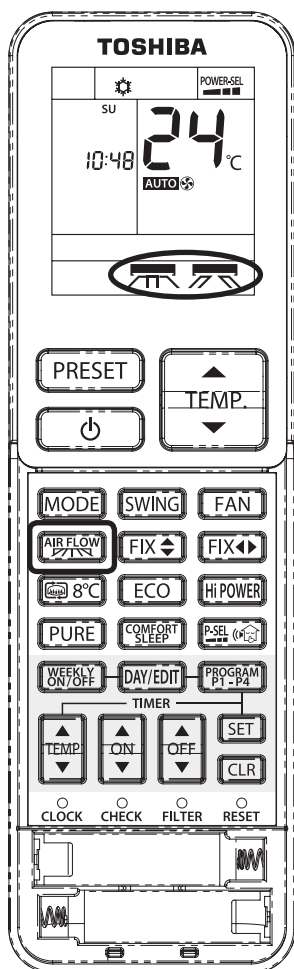
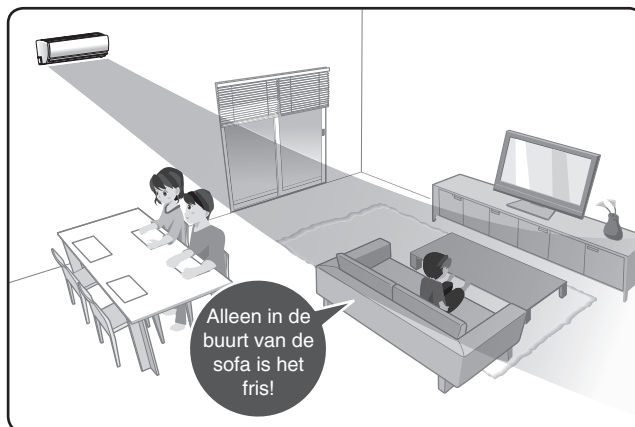

Comfortluchtstroom selecteren met

AIR FLOW

Terwijl het toestel ingeschakeld is (Auto, Koelen, Verwarmen of Drogen in combinatie met de stand PURE), selecteert u



• Bij elke druk op de knop...

Wanneer u op deze knop drukt, wijzigt de richting van de luchtstroom.

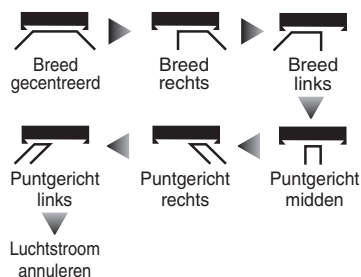

- Telkens wanneer u op deze knop drukt, hoort u "Piep" ter bevestiging. Wanneer AIR FLOW geannuleerd wordt, hoort u "PiepPiep".

De blaasrichting aanpassen

- U kunt de blaasrichting aanpassen door op de **FIX** \leftarrow **FIX** \rightarrow -knop te drukken. Hef de zwenkfuncties op om de blaasrichting snel te herkennen. [◀ Pagina 18](#)
- Wanneer u op de **FIX** \leftarrow **FIX** \rightarrow -of **SWING** -knop drukt en er een brede of puntgerichte luchtstroom geselecteerd is, wordt de blaasrichting opgeheven.

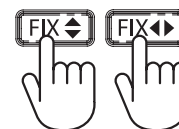

Opmerkingen

- De richting van de horizontale en verticale blaasroosters wijzigt afhankelijk van of u een brede dan wel een puntgerichte blaasrichting kiest.
- Als de werking gestopt wordt terwijl de comfortluchtstroomfunctie geactiveerd is, gelden dezelfde condities voor de volgende gekozen functie.
- **AIR FLOW** kan niet gebruikt worden als alleen de plasmazuiveringsfunctie geactiveerd is.
- De richting van de horizontale blaasroosters kan binnen een bereik van ongeveer 30 graden aangepast worden wanneer er een brede of puntgerichte luchtstroom geselecteerd is.

De timer gebruiken

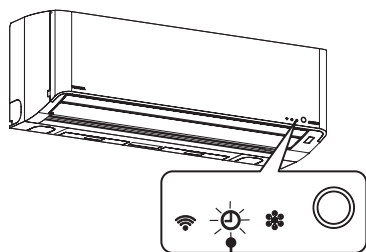

Timerlampje licht op

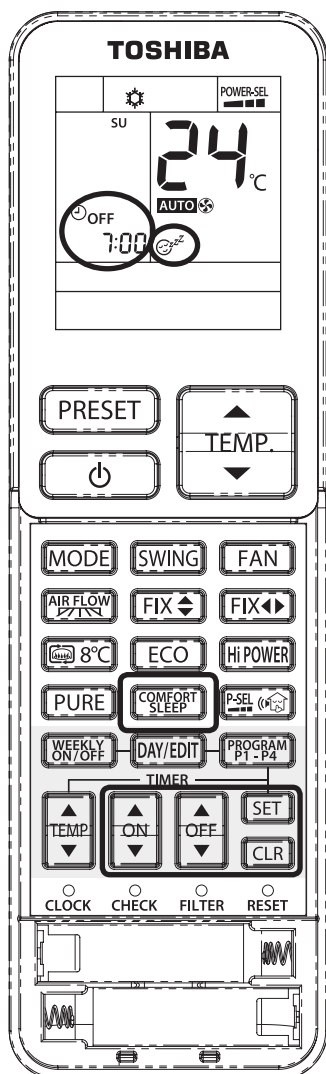

Comfortslaapstand

De werking stopt automatisch op het vooraf ingestelde tijdstip. Na de geselecteerde 1, 3, 5 of 9 uur, schakelt het toestel over naar de comfortslaapstand. De ingestelde temperatuur wordt automatisch aangepast. Merk op dat de temperatuur op die manier nooit meer dan 2 graden Celsius wordt verhoogd of verlaagd.

Uitschakelen met timer in de comfortslaapstand

● Bij elke druk op de knop (binnen 3 seconden)...

※ In dit weergavevoorbeeld wordt de instelling doorgevoerd om 10.00 u.



Comfortslaapstand annuleren

- Het tijdstip waarop de werking gestopt wordt, wordt weergegeven op de afstandsbediening.
- Na het stoppen van de werking, wordt de binnenkant niet gedroogd.
- Het gebruik van slaapcomfort kan niet ingesteld worden als de plasmazuiveringsfuncties onafhankelijk functioneren.

Annuleren

※ De timerinstelling wordt geannuleerd en de werking wordt niet onderbroken.



of



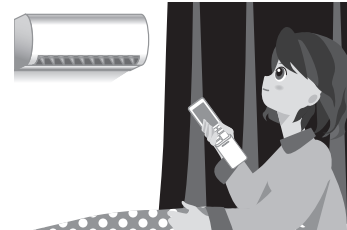

Timer aan, timer uit

U kunt een tijdstip kiezen om de werking te starten en te stoppen. U kunt deze functie gebruiken na het instellen van het huidige tijdstip op de afstandsbediening. [← Pagina 11](#)

1

Voor timer aan



Voor timer uit





- De tijd wijzigt met 10 minuten als u één keer op deze knop drukt, en met 1 uur als u de knop blijft indrukken.
- Het geselecteerde tijdstip wordt weergegeven.
Ga naar ② als u hetzelfde tijdstip als een vorige keer wilt gebruiken.

2

Selecteer



- Tijdens de uitgeschakelde tijd wordt de binnenkant niet gedroogd.
- U kunt het uitschakeltijdstip selecteren aan de hand van eerder gekozen instellingen, zelfs als de werking onderbroken is. De werking start als de selecties doorgevoerd zijn.
- Om het geselecteerde tijdstip te wijzigen, drukt u op  of  om de instelling aan te passen.

Annuleren

※ De timerinstelling wordt geannuleerd en de werking wordt niet onderbroken.



Configuratievoorbeeld (selectie van timer Aan/Uit)

Starten om 6:00 u en
stoppen om 10.00 u:

1

Kies 6.00 u als het tijdstip voor het starten van de werking.



Het geselecteerde tijdstip en de huidige bedieningsstand knipperen afwisselend in de zone waar de pictogrammen weergegeven worden.

2

Kies 10.00 u als tijdstip voor het eindigen van de werking.



Het geselecteerde tijdstip en de huidige bedieningsstand knipperen afwisselend in de zone waar de pictogrammen weergegeven worden.

3



De weektimer gebruiken

Met WEEKTIMER kunt u 4 programma's instellen voor elke dag van de week.

De volgende items kunnen ingesteld worden met WEEKTIMER:

- Tijdspanne van de werking (AAN-timer voor het Starten en UIT-timer voor het Stoppen)
- Werkingstoestand (KOELEN, DROGEN, VERWARMEN, ALLEEN VENTILATOR)
- Temperatuurstelling
- Instelling van de ventilatorsnelheid
- Speciale werking (8 °C, ECO, Hi-POWER, Stil)

Gebruik van de WEEKTIMER in deze gevallen

1

Woonkamer

MA-VR

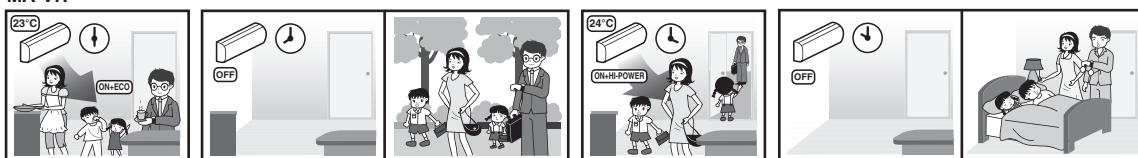

ZO en ZA

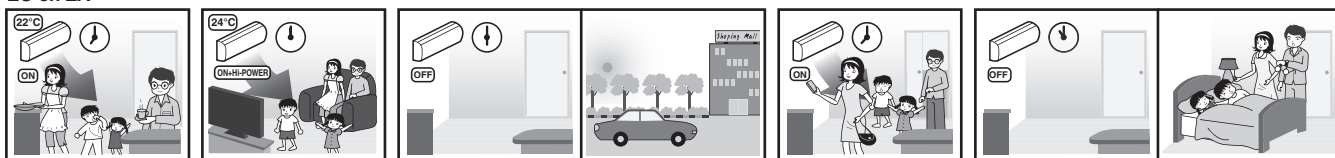

2

Woonkamer met intensieve koeling (ononderbroken airconditioner)

MA-VR

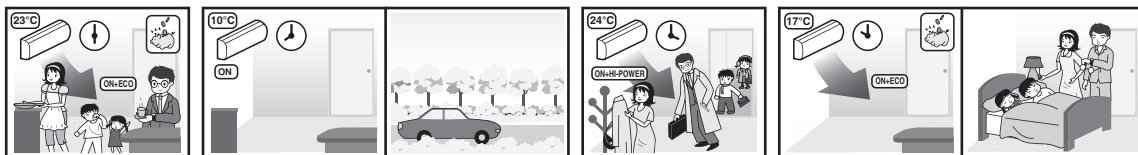

ZO en ZA

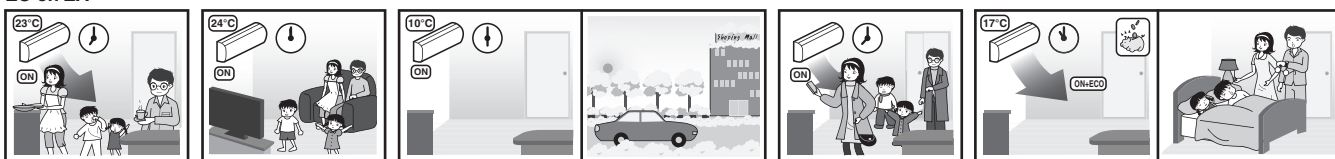

3

Slaapkamer

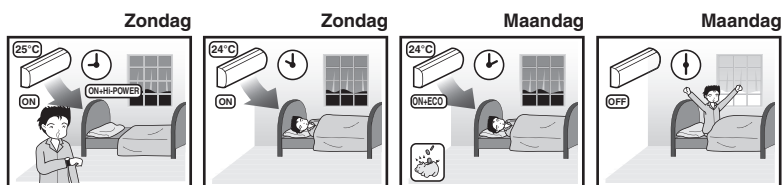

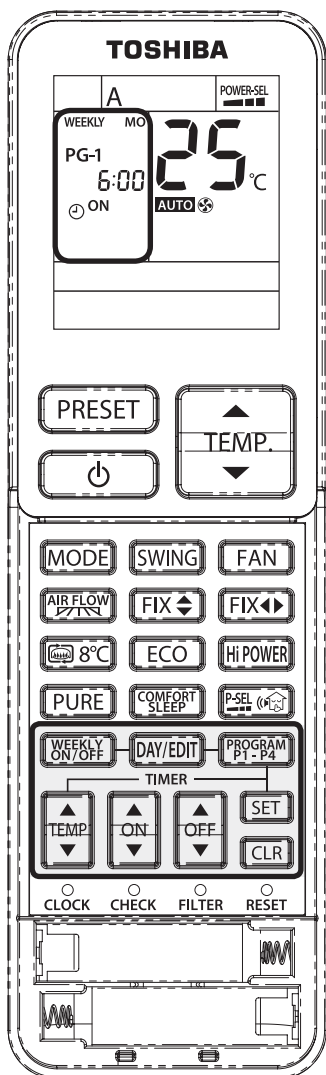

De WEEKTIMER instellen

1 Druk op **DAY/EDIT** om de instelling voor de WEEKTIMER te activeren.

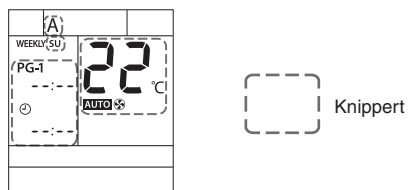

2 Druk op **DAY/EDIT** om de gewenste dag te selecteren. Het symbool voor de dag wordt weergegeven op het LCD-scherm.

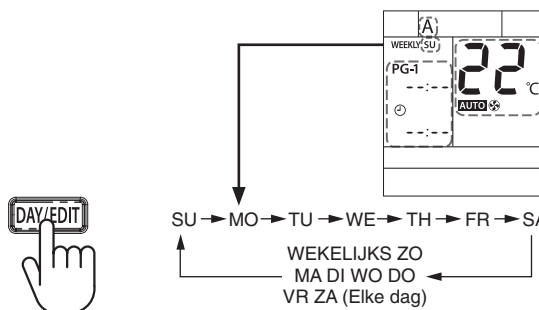

3 Druk op **PROGRAM P1-P4** om het programmanummer te selecteren.

- Programma 1 kan ingesteld worden wanneer u op **DAY/EDIT** drukt en PG-1 weergegeven wordt op het LCD-scherm.
- Druk op **PROGRAM P1-P4** om het programmanummer te wijzigen, in volgorde van programma 1 tot programma 4.

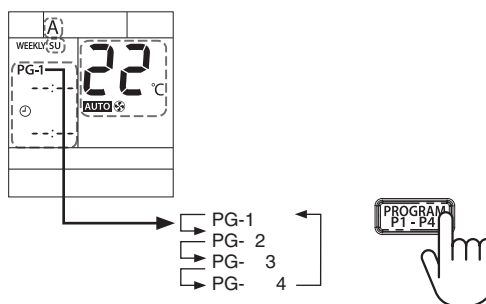

4 Druk op **ON** of **OFF** om de gewenste tijd te selecteren.

- U kunt de tijd instellen tussen 0:00 en 23:50 in stappen van 10 minuten.
- Houd de knop ingedrukt om de tijd in stappen van 1 uur te wijzigen.
- Voor elk programma kan slechts één AAN- of UIT-timer ingesteld worden.

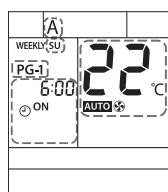

Weergave AAN-timer

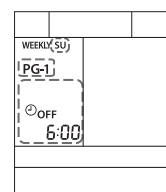

Weergave UIT-timer*

*Als de UIT-timer gebruikt wordt om de airconditioner te STOPPEN, worden na de activering van deze functie de bedieningsstand, temperatuur en ventilatorsnelheid niet getoond op het scherm van de afstandsbediening.

5 Druk op **MODE** om de gewenste stand te selecteren.



6 Druk op **TEMP** of **TEMP** om de gewenste temperatuur te selecteren.

● Het instelbare temperatuurbereik loopt van 17 °C tot 30 °C.

7 Druk op **FAN** om de gewenste ventilatorsnelheid te selecteren.

8 Voeg indien gewenst nog andere werkingen toe.

- Druk op **8°C** om de 8°C-stand te gebruiken. (Opmerkingen: Haard kan niet selecteren en memoriseren in weekfunctie)
- Druk op **ECO** om de ECO-stand te gebruiken.
- Druk op **Hi-POWER** om de Hi-POWER-stand te gebruiken.
- Druk op **8°C** om Stille werking te gebruiken.

9 Voeg het programma toe of bewerk het.

U kunt naar wens programma's aanpassen voor de volledige dag. Als u klaar bent, drukt u op **SET** om de nieuwe instellingen te bevestigen in **10**.

Als u nog programma's wilt toevoegen of aanpassen, dan herhaalt u stap **2** - **8** vooraleer u de instellingen bevestigt.

10 Als de instellingen voltooid zijn, drukt u op **SET** om deze te bevestigen.*

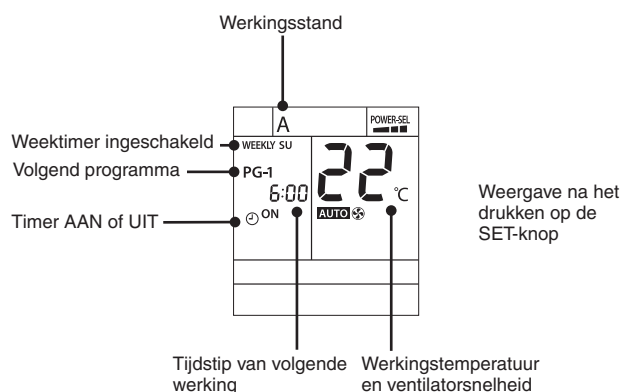

* Richt de afstandsbediening op de ontvangstmodule op de airconditioner en druk vervolgens op de SET-knop tot u "PiepPiep" hoort, wat betekent dat de instelling voltooid is. Als de airconditioner een signaal ontvangt, hoort u een aantal keer het geluid "Piep", overeenkomstig het aantal dagen dat ingesteld is. Als het TIMER-lampje knippert, betekent dit dat de instelling niet voltooid is. Druk in dat geval twee keer op **WEEKLY ON/OFF**.

Opmerkingen

1. Leg de afstandsbediening op een plaats waar het signaal ontvangen kan worden door de binneneenheid voor een optimale nauwkeurigheid van de klok tussen de afstandsbediening en airconditioner.
2. Tijdens het gebruik van de WEEKTIMER kan de AAN/UIT-timer ingesteld worden. In dat geval volgt de airconditioner eerst de werking van de normale timer en wordt daarna opnieuw het schema van de WEEKTIMER overgenomen.
3. Tijdens het gebruik van de WEEKTIMER kunnen alle bedieningsstanden zoals MODUS, TEMP, VENTILATOR, Hi-POWER, ECO enz. naar wens aangepast worden. Als de klok echter een volgend programma bereikt, worden de geprogrammeerde instellingen geactiveerd.
4. Tijdens de periode waarin het afstandsbedieningssignaal wordt verzonden, dient u te vermijden dat objecten de transmissie van de afstandsbediening naar de airconditioner belemmeren.

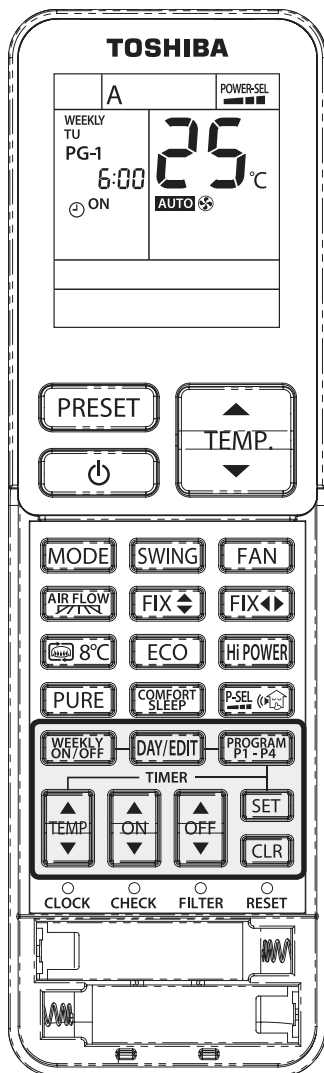

Het programma van de weektimer aanpassen

Om het programma te bewerken na het bevestigen van de weektimerinstelling op [Pagina 24](#), gaat u verder met ① - ③.

- 1** Druk op **DAY/EDIT**.

 - De dag van de week en het programmanummer van de huidige dag worden weergegeven.

- 2** Druk op **DAY/EDIT** om de dag van de week te selecteren en druk op **PROGRAM PT-P4** om het te bevestigen programmanummer te selecteren.

 - Reset de werking.

- 3** Druk op **SET** om te bevestigen.

De WEEKTIMER deactiveren

Druk op **WEEKLY ON/OFF** terwijl "WEEKLY" weergegeven wordt op het LCD-scherm.

- "WEEKLY" verdwijnt van het LCD-scherm (het programma blijft wel nog bewaard in de afstandsbediening).
- Het TIMER-lampje dooft.
- Om de werking van de WEEKTIMER opnieuw te activeren, drukt u nogmaals op **WEEKLY ON/OFF**. Het volgende programma wordt weergegeven op het LCD-scherm. Het programma dat ingesteld is na het opnieuw activeren, hangt af van het tijdstip.

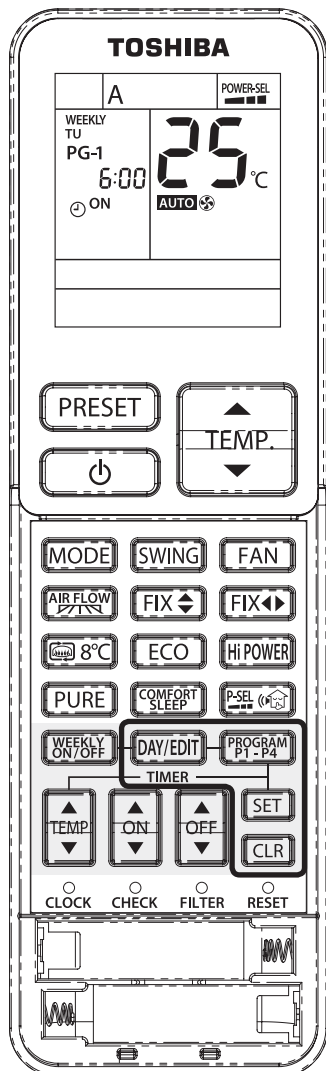

Programma's verwijderen

Een individueel programma

- 1 Druk op **DAY/EDIT**.
 - De dag van de week en het programmanummer worden weergegeven.
 - Selecteer de dag waarvoor u het programma wilt verwijderen.
- 2 Druk op **PROGRAM P1-P4** om het te verwijderen programmanummer te selecteren.
- 3 Druk op **CLR**.
 - De AAN- of UIT-timer is gewist en het LCD-scherm knippert.
- 4 Druk op **SET** om het programma te verwijderen.
 - Druk op **SET** terwijl het LCD-scherm knippert. Het programma is verwijderd.

Alle programma's

- 1 Druk op **DAY/EDIT**.
 - De dag van de week en het programmanummer worden weergegeven.
- 2 Houd **CLR** 3 seconden ingedrukt.
 - Alle programma's worden verwijderd en de huidige werking wordt weergegeven op het LCD-scherm.

Opmerkingen

Zorg ervoor dat de ontvangstmodule van de afstandsbediening op de airconditioner het signaal van de afstandsbediening ontvangt.

Voorbeeld van het gebruik van de weektimer

Woonkamer (Voorbeeld#1)

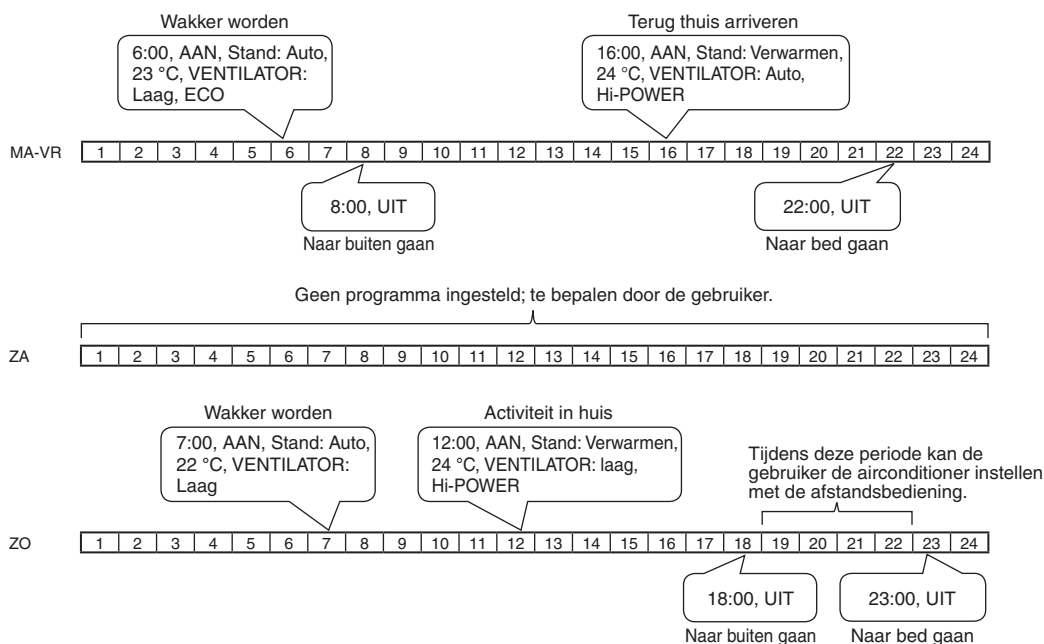

Tabel voor gebruik in de woonkamer.

	Instelling	ZO	MA	DI	WO	DO	VR	ZA
PG-1	Timer	AAN	AAN	AAN	AAN	AAN	AAN	-
	Klok	7:00	6:00	6:00	6:00	6:00	6:00	-
	Stand	Auto	Auto	Auto	Auto	Auto	Auto	-
	Temperatuur	22 °C	23 °C	23 °C	23 °C	23 °C	23 °C	-
	Ventilator	Laag	Laag	Laag	Laag	Laag	Laag	-
Extra bediening	-	ECO	ECO	ECO	ECO	ECO	ECO	-
PG-2	Timer	AAN	UIT	UIT	UIT	UIT	UIT	-
	Klok	12:00	8:00	8:00	8:00	8:00	8:00	-
	Stand	Verwarmen	-	-	-	-	-	-
	Temperatuur	24 °C	-	-	-	-	-	-
	Ventilator	Hi-POWER	-	-	-	-	-	-
Extra bediening	-	-	-	-	-	-	-	
PG-3	Timer	UIT	AAN	AAN	AAN	AAN	AAN	-
	Klok	18:00	16:00	16:00	16:00	16:00	16:00	-
	Stand	-	Verwarmen	Verwarmen	Verwarmen	Verwarmen	Verwarmen	-
	Temperatuur	-	24°C	24°C	24°C	24°C	24°C	-
	Ventilator	-	Auto	Auto	Auto	Auto	Auto	-
Extra bediening	-	Hi-POWER	Hi-POWER	Hi-POWER	Hi-POWER	Hi-POWER	-	
PG-4	Timer	UIT	UIT	UIT	UIT	UIT	UIT	-
	Klok	23:00	22:00	22:00	22:00	22:00	22:00	-
	Stand	-	-	-	-	-	-	-
	Temperatuur	-	-	-	-	-	-	-
	Ventilator	-	-	-	-	-	-	-
Extra bediening	-	-	-	-	-	-	-	

Woonkamer

MA-VR

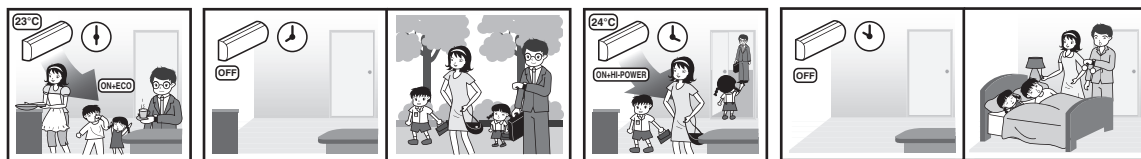

ZO en ZA

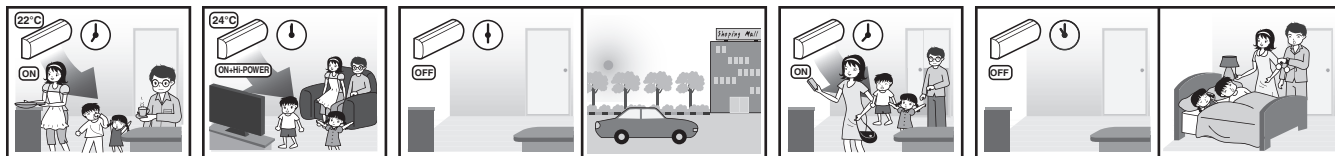

Voorbeeld van het gebruik van de weektimer (vervolg)

Woonkamer met intensieve koeling (Voorbeeld#2) (Ononderbroken Airconditioner)

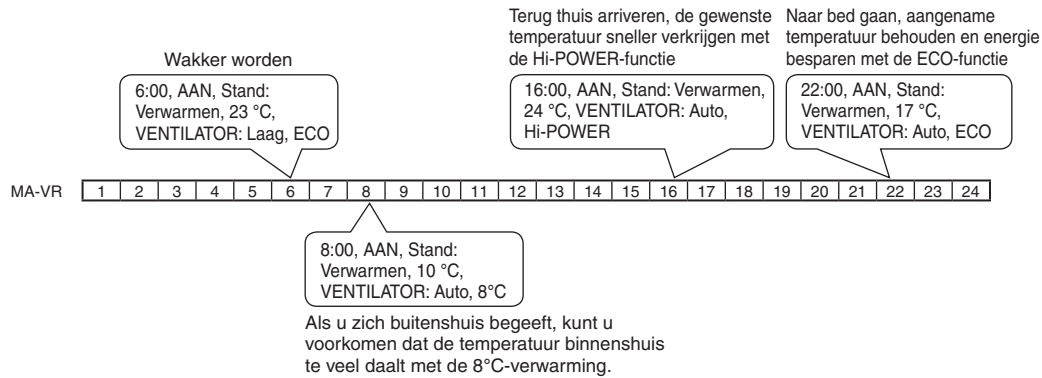

Geen programma ingesteld; te bepalen door de gebruiker.

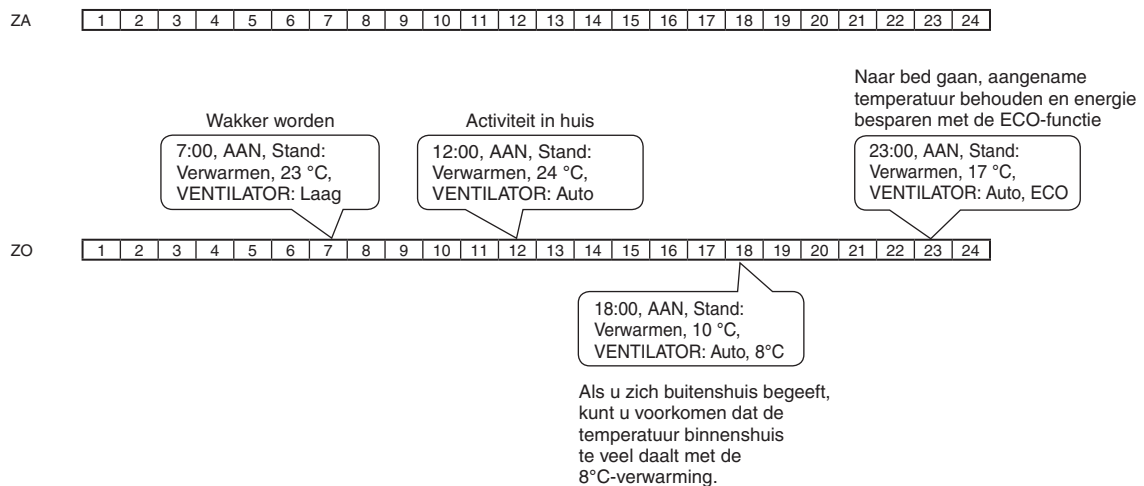

Tabel voor gebruik in de woonkamer.

	Instelling	ZO	MA	DI	WO	DO	VR	ZA
PG-1	Timer	AAN	AAN	AAN	AAN	AAN	AAN	-
	Klok	7:00	6:00	6:00	6:00	6:00	6:00	-
	Stand	Verwarmen	Verwarmen	Verwarmen	Verwarmen	Verwarmen	Verwarmen	-
	Temperatuur	23 °C	23 °C	23 °C	23 °C	23 °C	23 °C	-
	Ventilator	Laag	Laag	Laag	Laag	Laag	Laag	-
	Extra bediening	-	ECO	ECO	ECO	ECO	ECO	-
PG-2	Timer	AAN	AAN	AAN	AAN	AAN	AAN	-
	Klok	12:00	8:00	8:00	8:00	8:00	8:00	-
	Stand	Verwarmen	Verwarmen	Verwarmen	Verwarmen	Verwarmen	Verwarmen	-
	Temperatuur	24 °C	10 °C	10 °C	10 °C	10 °C	10 °C	-
	Ventilator	Auto	Auto	Auto	Auto	Auto	Auto	-
	Extra bediening	-	8 °C	8 °C	8 °C	8 °C	8 °C	-
PG-3	Timer	AAN	AAN	AAN	AAN	AAN	AAN	-
	Klok	18:00	16:00	16:00	16:00	16:00	16:00	-
	Stand	Verwarmen	Verwarmen	Verwarmen	Verwarmen	Verwarmen	Verwarmen	-
	Temperatuur	10 °C	24 °C	24 °C	24 °C	24 °C	24 °C	-
	Ventilator	Auto	Auto	Auto	Auto	Auto	Auto	-
	Extra bediening	8 °C	Hi-POWER	Hi-POWER	Hi-POWER	Hi-POWER	Hi-POWER	-
PG-4	Timer	AAN	AAN	AAN	AAN	AAN	AAN	-
	Klok	23:00	22:00	22:00	22:00	22:00	22:00	-
	Stand	Verwarmen	Verwarmen	Verwarmen	Verwarmen	Verwarmen	Verwarmen	-
	Temperatuur	17 °C	17 °C	17 °C	17 °C	17 °C	17 °C	-
	Ventilator	Auto	Auto	Auto	Auto	Auto	Auto	-
	Extra bediening	ECO	ECO	ECO	ECO	ECO	ECO	-

*Opmerking: Als er geen programma ingesteld is voor ZATERDAG, raadpleegt het programma het vorige programma voor de werking (VRIJDAG, PG-4 = stand Verwarmen, 17 °C, Ventilator = Auto, ECO). Op die dag kan de gebruiker de werking van de airconditioner instellen met de afstandsbediening.

Voorbeeld van het gebruik van de weektimer (vervolg)

Woonkamer met intensieve koeling (Ononderbroken Airconditioner)

MA-VR

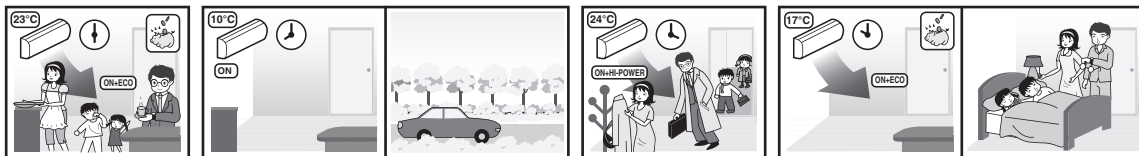

ZO en ZA



Slaapkamer (Voorbeeld#3)

Meer energie besparen met ECO-functie en favoriete temperatuur

2:00, AAN, Stand: Auto, 24 °C, VENTILATOR: laag, ECO

Wakker worden

6:00, UIT

Sneller de gewenste temperatuur bereiken met de HI-POWER-functie

21:00, AAN, Stand: Verwarmen, 25 °C, VENTILATOR: Auto, HI-POWER

Hi-POWER annuleren om normale werking te hervatten en energie te besparen.

22:00, AAN, Stand: Auto, 24 °C, VENTILATOR: Auto

Meer energie besparen met ECO-functie en favoriete temperatuur

2:00, AAN, Stand: Auto, 24 °C, VENTILATOR: laag, ECO

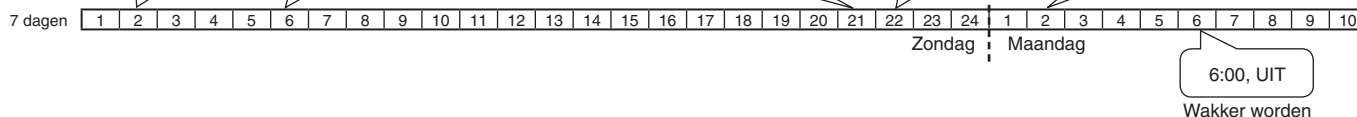

Tabel voor gebruik in de slaapkamer.

	Instelling	ZO	MA	DI	WO	DO	VR	ZA
PG-1	Timer	AAN	AAN	AAN	AAN	AAN	AAN	AAN
	Klok	2:00	2:00	2:00	2:00	2:00	2:00	2:00
	Stand	Auto	Auto	Auto	Auto	Auto	Auto	Auto
	Temperatuur	24 °C	24 °C	24 °C	24 °C	24 °C	24 °C	24 °C
	Ventilator	Laag	Laag	Laag	Laag	Laag	Laag	Laag
Extra bediening	ECO	ECO	ECO	ECO	ECO	ECO	ECO	ECO
PG-2	Timer	UIT	UIT	UIT	UIT	UIT	UIT	UIT
	Klok	6:00	6:00	6:00	6:00	6:00	6:00	6:00
	Stand	-	-	-	-	-	-	-
	Temperatuur	-	-	-	-	-	-	-
	Ventilator	-	-	-	-	-	-	-
Extra bediening	-	-	-	-	-	-	-	
PG-3	Timer	AAN	AAN	AAN	AAN	AAN	AAN	AAN
	Klok	21:00	21:00	21:00	21:00	21:00	21:00	21:00
	Stand	Verwarmen	Verwarmen	Verwarmen	Verwarmen	Verwarmen	Verwarmen	Verwarmen
	Temperatuur	25 °C	25 °C	25 °C	25 °C	25 °C	25 °C	25 °C
	Ventilator	Auto	Auto	Auto	Auto	Auto	Auto	Auto
Extra bediening	Hi-POWER	Hi-POWER	Hi-POWER	Hi-POWER	Hi-POWER	Hi-POWER	Hi-POWER	
PG-4	Timer	AAN	AAN	AAN	AAN	AAN	AAN	AAN
	Klok	22:00	22:00	22:00	22:00	22:00	22:00	22:00
	Stand	Auto	Auto	Auto	Auto	Auto	Auto	Auto
	Temperatuur	24 °C	24 °C	24 °C	24 °C	24 °C	24 °C	24 °C
	Ventilator	Auto	Auto	Auto	Auto	Auto	Auto	Auto
Extra bediening	-	-	-	-	-	-	-	

Slaapkamer

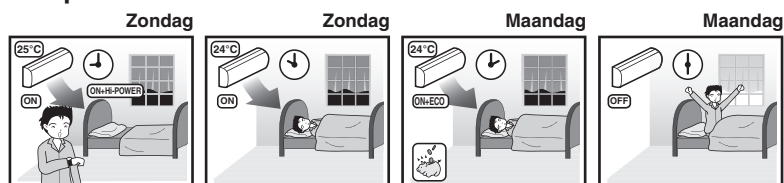

De gewenste werking instellen



U kunt de werking die het meest bij u past, instellen zodat u deze later kunt gebruiken. De instellingen worden opgeslagen en kunnen in de toekomst opgeroepen worden.

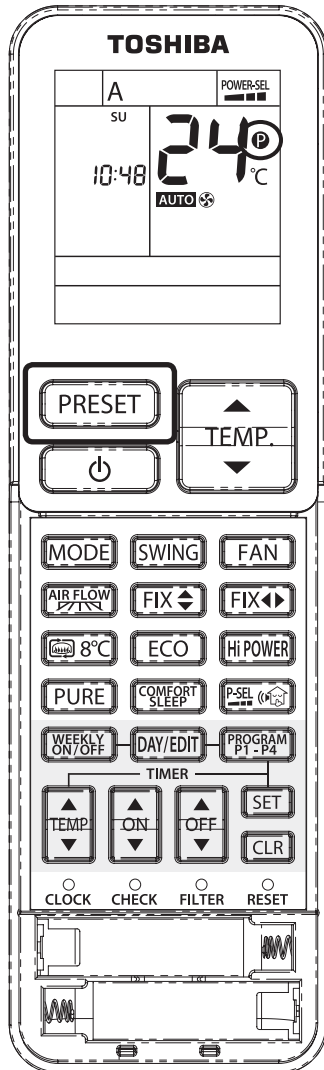

PRESET-STAND

- 1 Selecteer de gewenste werking.
- 2 Houd **PRESET** 3 seconden ingedrukt om de instelling op te slaan. De **P**-markering wordt weergegeven.
- 3 Druk op **PRESET** om de vooraf ingestelde werking te gebruiken.

De onderstaande functies kunnen niet ingesteld worden

- ※ Haard/8°C-verwarming
- ※ Weektimer
- ※ Zwenken van de roosters

Energiebesparende stand



Terwijl de stand Automatisch, Koelen of Verwarmen geactiveerd is, zorgt deze functie voor automatische regeling van de instelling van de kamertemperatuur.

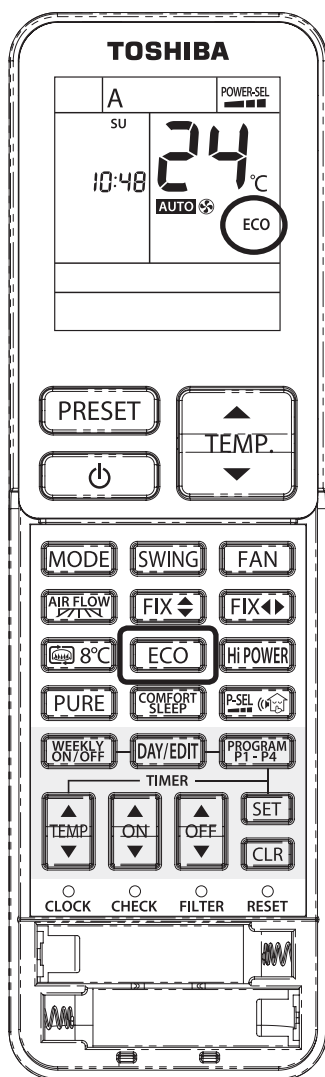

ECO-stand



- ECO verschijnt op het scherm van de afstandsbediening.
- De ingestelde temperatuur wordt automatisch aangepast. Merk op dat de temperatuur op die manier nooit meer dan 2 graden Celsius wordt verhoogd.

Maximum beperken : Elektriciteitsverbruik en stille werking (Buitenunit)

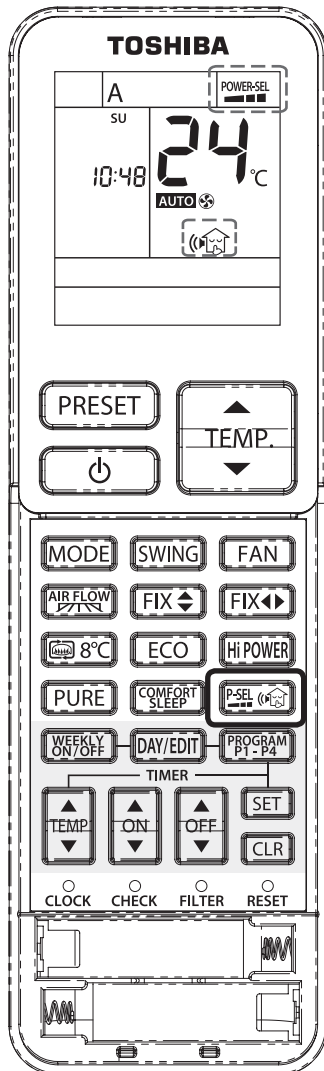

Vermogen selecteren (P-SEL)

Deze functie wordt toegepast wanneer de stroomonderbreker ook door andere elektrische apparaten wordt gebruikt. U kunt het maximale spannings- en stroomverbruik beperken tot 100%, 75% of 50% met de knop POWER-SEL. Hoe lager het percentage, hoe meer energie er bespaard wordt en hoe langer de levensduur van de compressor.



Opmerkingen

- Wanneer het niveau geselecteerd is, knippert het POWER-SEL-niveau gedurende 3 seconden op het LCD-scherm op de afstandsbediening. Als u 75% of 50% hebt gekozen, knippert eveneens het getal "75" of "50" gedurende 2 seconden.
- Aangezien de functie voor het selecteren van het vermogen de maximale spanning beperkt, is het mogelijk dat het toestel onvoldoende koelt of verwarmt.

Stille werking (())

Laat de buitenunit in de stille stand werken zodat u en uw burens 's nachts goed kunnen slapen. Met deze functie wordt het verwarmen geoptimaliseerd zodat dergelijke stille werking mogelijk is. Voor de stille werking kunnen twee standen worden gekozen (Stil 1 en Stil 2).

Er zijn drie instelparameters: Standaardniveau > Stil 1 > Stil 2

Stil 1:

Hoewel het toestel stil werkt, heeft verwarmen (of koelen) nog steeds prioriteit zodat er voldoende comfort geboden wordt in de ruimte.

Deze instelling biedt een perfect evenwicht tussen het verwarmen (of koelen) en het geluidsniveau van de buitenunit.

Stil 2:

Indien het geluidsniveau van de buitenunit absolute voorrang krijgt, gaat verwarmen (of koelen) ten koste van het geluidsniveau.

Met deze instelling wordt het maximale geluidsniveau van de buitenunit beperkt tot 4 dB(A).



Opmerkingen

- Als u de stille werking activeert, is het mogelijk dat het toestel onvoldoende verwarmt (of koelt).

Vermogen selecteren en Stille werking (Buitenunit)

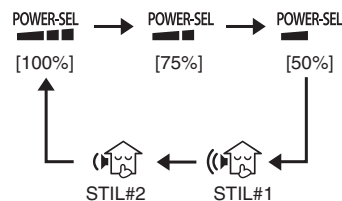

Haard en 8°C-verwarming

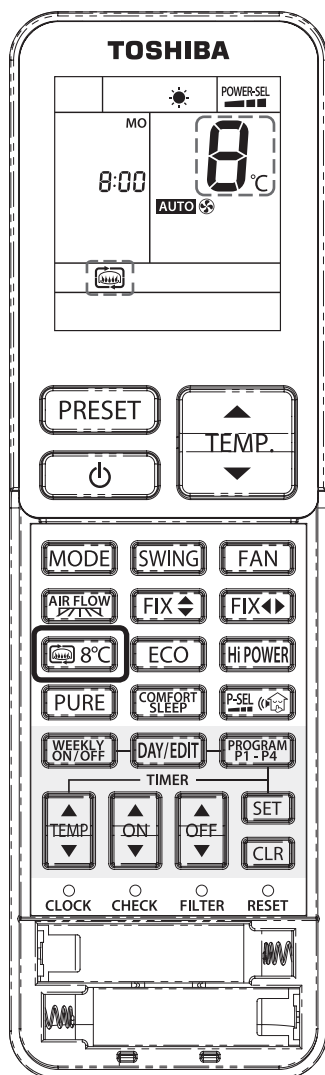

De haard gebruiken ()

De ventilator van de binnenunit blijft voortdurend blazen in de stand thermo uit, zodat warmte uit andere bronnen in de ruimte circuleert.

Er zijn drie instelparameters: Standaardinstelling > Haard 1 > Haard 2

Haard 1:

De ventilator van de binnenunit draaien aan dezelfde snelheid die eerder werd geselecteerd door de eindgebruiker.

Haard 2:

De ventilator van de binnenunit draaien aan een heel lage snelheid die in de fabriek werd geprogrammeerd.

8°C-verwarming (8°C)

Hierbij wordt verwarmd zodat de kamertemperatuur (5-13 °C) met minder energieverbruik constant kan worden gehouden.

Haard en 8°C-verwarming

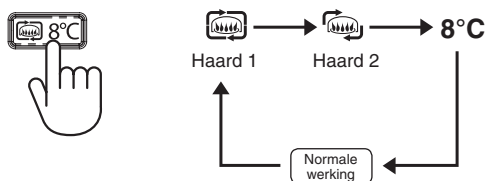

Aanpassen van de helderheid van de lampjes



Met deze functie kunt u de helderheid van de lampjes verminderen of deze uitschakelen.

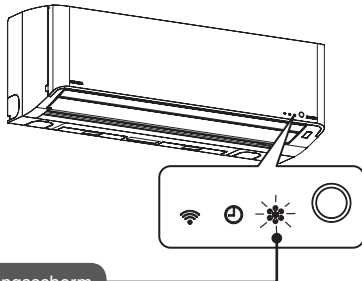

Bedieningsscherm

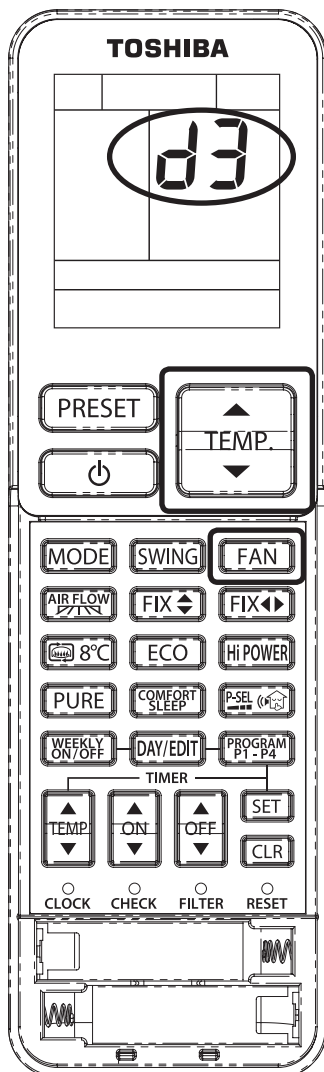

DE HELDERHEID VAN DE LAMPJES AANPASSEN

Houdt **FAN** voor 5 seconden ingedrukt tijdens de werking (Auto, Koelen, Verwarmen of Drogen).

Druk op Hoger of Lager om de helderheid aan te passen of helemaal uit te schakelen (vier niveaus).

LCD-scherm van de afstandsbediening	Bedieningsscherm	Helderheid
d3		100%
d2		50%
d1		50%
d0		Alles gedoofd

● Als **d1** of **d0** ingesteld is, licht het lampje 5 seconden op en dooft het vervolgens.

Drogen van de binnenkant

Het drogen van de binnenkant start als het toestel 10 minuten of langer werd gebruikt.

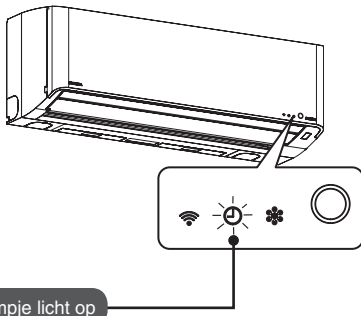

Timerlampje licht op

Om het drogen van de binnenkant te stoppen, drukt u nog twee keer op 

※ Als u het drogen van de binnenkant onderbreekt met de afstandsbediening en meteen daarna de airconditioner bedient, kan het even duren voor de gewenste functie geactiveerd wordt.

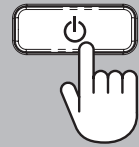

Drogen van de binnenkant

Ong. 30 minuten

Om de vorming van schimmel te voorkomen, wordt een luchtreiniging uitgevoerd.

● De verticale blaasroosters bewegen.

※ De binnendroogwerking zal niet geactiveerd worden als de voorgaande werking Verwarmen, Alleen ventilator of plasmazuiveraar was.

Drogen van de binnenkant

- De functie voor het drogen van de binnenkant dient niet voor het reinigen van de kamer of verwijderen van schimmel of stof in de airconditioner.
- Als u de airconditioner in een ruimte met veel vet, rook of vocht gebruikt, kunnen de binnenste componenten (warmtewisselaar of expulsieventilator) verontreinigd raken. Opgestapeld stof of gevormde schimmels kunnen niet verwijderd worden.
- Het drogen van de binnenkant wordt niet uitgevoerd voor de Aan/Uit-timer, weektimer en comfortslaapstand als de afstandsbediening zich niet op een plaats bevindt waar deze signalen kan versturen naar de airconditioner.

Onderhoud en reiniging

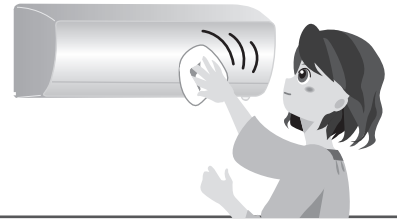

Normaal onderhoud: Schakel het toestel uit voor u het controleert of onderhoudt.

⚠ Waarschuwing

- **Maak nooit zelf de binnenkant van de airconditioner schoon.**
Als de binnenkant van de airconditioner moet schoongemaakt worden, contacteert u hiervoor de leverancier. Als u de binnenkant niet correct schoonmaakt, kunnen onderdelen of de isolatie van elektrische componenten beschadigd raken door waterlekken, met elektrische schokken of brand als gevolg.

Een correct onderhoud van de airconditioner zorgt voor een langere levensduur en lager energieverbruik.

Binnenunit

Afvegen met een zachte doek

- Veeg het toestel af met een zachte doek bevochtigd met warm water (minder dan 40 °C) en droog het goed af.

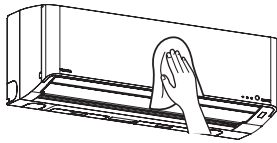

Afstandsbediening

Afvegen met een zachte doek

- Gebruik hiervoor geen water. Dit kan storingen veroorzaken.

Opmerkingen

- Gebruik geen alcohol, petroleum, verfverdunder, glasreiniger of schuurpoeder. Deze kunnen het product beschadigen.
- Wrijf niet langdurig met een chemisch reinigingsdoekje op het toestel. Dit kan de afwerking aantasten.

Luchtfilter

Reinig de luchtfilter na twee weken gebruik. Wanneer de luchtfilter geblokkeerd raakt, gaat de efficiëntie van de airconditioner mogelijk achteruit.

Reinig de filter met een stofzuiger of met water.

- Laat de filter goed drogen als u deze wast met water.

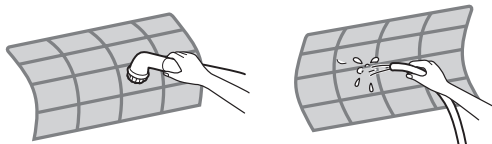

De filter verwijderen en terugplaatsen

1. Til het voorpaneel op tot u niet verder kunt.
2. Breng de greep van de luchtfilter omhoog en trek de filter eruit.
 - Vastmaken: na het plaatsen in de binnenunit, haakt u de onderkant van de luchtfilter in de filterbevestigingsgroef en sluit u het voorpaneel.

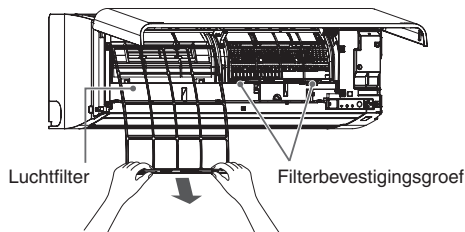

Het voorpaneel openen

Trek de onderste hendels aan de rechter- en linkerkant naar u toe en til ze op tot ze vastzitten.

- ※ Wees voorzichtig dat er geen arm van het voorpaneel loslaat en valt.

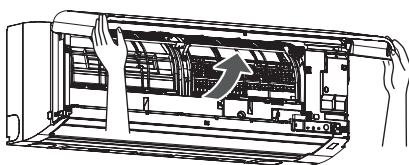

Het voorpaneel verwijderen

Trek aan het voorpaneel en til het op tot u niet verder kunt. Beweeg de armen aan de linker en rechterkant naar buiten en trek ze vervolgens naar u toe om het voorpaneel te verwijderen.

- ※ Wees voorzichtig dat het voorpaneel niet valt en verwondingen of schade aan onderdelen veroorzaakt.

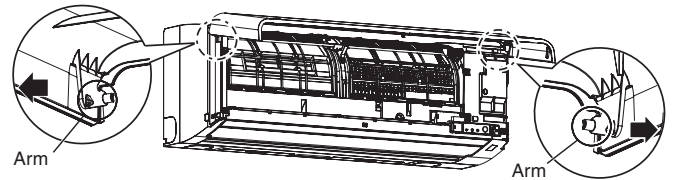

Het voorpaneel bevestigen

Voer de verwijderingsprocedure omgekeerd uit om het paneel terug te bevestigen.

Houd het voorpaneel horizontaal en breng beide armen in de uitsparingen aan. Zorg ervoor dat beide armen volledig ingebracht zijn.

Als de opening tussen het hoofdpaneel en het voorpaneel niet evenwijdig loopt, verwijdert u het voorpaneel en maakt u het opnieuw vast.

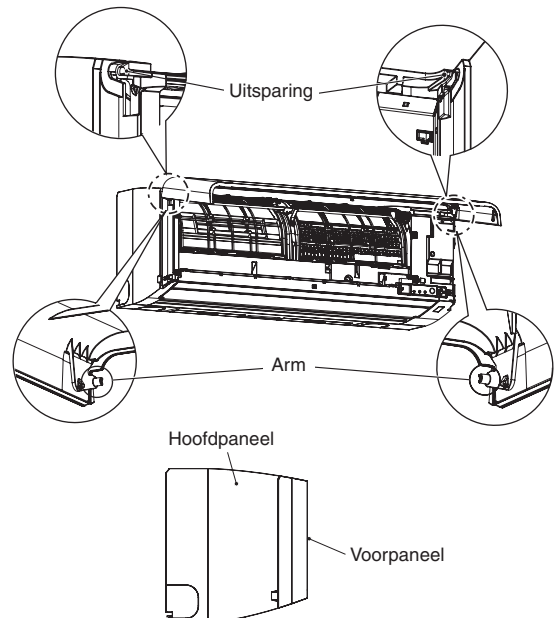

Sluiten

Trek het voorpaneel omlaag en druk op de drie aangegeven plaatsen boven de luchtafvoer om het te sluiten.

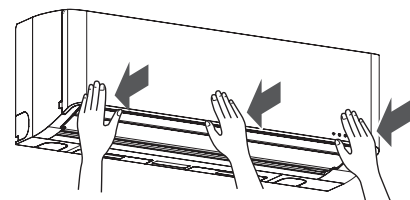

Onderhoud en reiniging (vervolg)

⚠️ Opgelet

- Tijdens het onderhoud (wanneer u het voorpaneel/de luchtfilter bevestigt of verwijdert), moet u een stabiele steun gebruiken om op te staan zodat u niet valt en zich verwondt.
- Na het wassen van de luchtfilter met water, veegt u de filter af en droogt u deze. Als er vocht achterblijft, kan dit elektrische schokken veroorzaken.
- Raak tijdens het verwijderen van het voorpaneel geen metalen onderdelen van de binneneenheid aan. Dit kan verwondingen veroorzaken.

Wanneer u de airconditioner langdurig niet gebruikt

- 1 Activeer de ventilatie en droog de binnenkant 3-4 keer.**
 - Als er een hoge temperatuur ingesteld was, wordt de ventilatie gestart door de airconditioner.
- 2 Stop de ventilatie met de afstandsbediening en koppel de stroomtoevoer los.**
- 3 Reinig de luchtfilter.** ← Pagina 36
- 4 Verwijder de droge batterijen uit de afstandsbediening.**
 - Als u deze er langdurig laat inzitten, kan er een lek optreden en lopen de batterijen leeg.

Het gebruik hervatten

- 1 Is de luchtfilter niet vuil? Controleer of de filter bevestigd is.**
- 2 Controleer of er niets de binnen-/buiteneenheid blokkeert.**
 - Als dit wel het geval is, zal het toestel mogelijk slecht presteren of helemaal niet werken.
- 3 Plaats droge batterijen in de afstandsbediening.**
- 4 Schakel het toestel in.**

Regelmatige controle

- Na langdurig gebruik kan er meer water gaan lekken.
- In dat geval dient u de leverancier te contacteren om het nodige onderhoud uit te voeren.
- Afhankelijk van de gebruiksomgeving kunnen er geurtjes gevormd worden door vorming van substanties zoals schimmels. Als de geur u ongemakkelijk maakt, is het aan te raden de airconditioner te wassen.

Opmerkingen

De airconditioner wassen

- Er is heel wat expertise vereist om de juiste wasmethode en het geschikte wasmiddel voor de airconditioner te kiezen. Als de binnenkant van de airconditioner moet schoongemaakt worden, contacteert u hiervoor de leverancier. ← Pagina 36

Filter (optioneel)

De filter is een optioneel onderdeel dat los verkrijgbaar is en waarvan er twee stuks kunnen geplaatst worden.

Contacteer uw leverancier als u filters wilt aanschaffen.

■ Plaatsing

1. Open het voorpaneel.
2. Verwijder de luchtfilter.

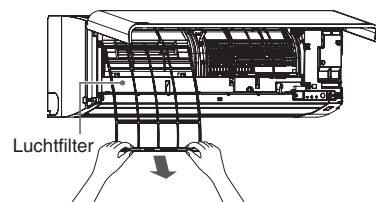

3. Bevestig de filter op het frame van de binneneenheid.
4. Plaats de luchtfilter terug en sluit het voorpaneel.

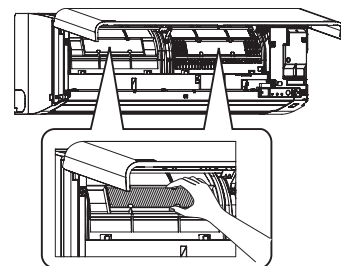

Er zijn twee frames bevestigd aan de binneneenheid.

■ Vervangen en onderhouden

Het vervanginterval verschilt afhankelijk van het soort filter.

Contacteer de leverancier voor meer informatie over het vervanginterval en onderhoud.

Elke filter heeft een standaardvervanginterval.

Als de filter echter sneller verstopt raakt door stof, dient u deze eerder te vervangen.

Wanneer het lampje op de binnenunit knippert

Schakel het toestel uit en schakel het na 30 seconden opnieuw in om de werking ervan te controleren.

Als het lampje opnieuw knippert, moet het toestel gecontroleerd en hersteld worden.

Om het proces vlot te laten verlopen, controleert u de status van de airconditioner overeenkomstig de onderstaande procedure en geeft u de onderstaande informatie (1) - (3) door aan uw leverancier.

- ① Symptomen van de airconditioner
- ② Foutcode gevonden door de afstandsbediening (Zie onderstaande procedure)
- ③ Knipperstatus van het lampje op de binnenunit

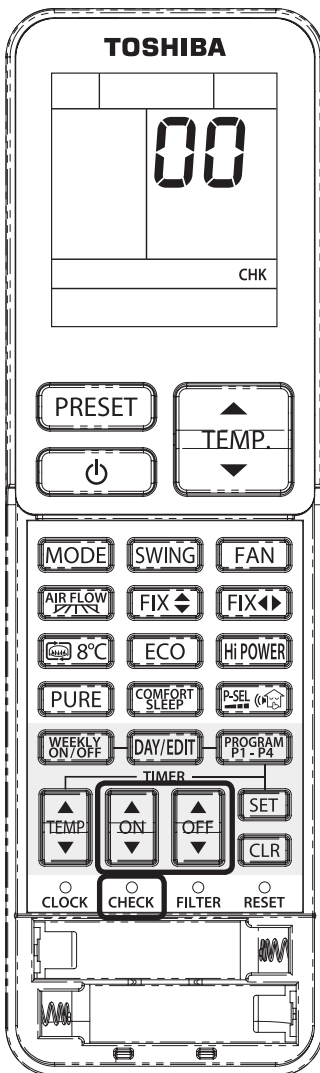

- ① Druk met een puntig voorwerp op de CHECK-knop om de onderhoudsstand te activeren op de afstandsbediening.
 - De weergave van de ingestelde temperatuur wijzigt naar 00.
 - **CHK** wordt weergegeven.

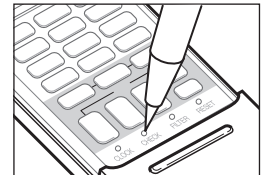

- ② Druk op **ON** of **OFF**.
 - **▲** wordt weergegeven op het scherm van de afstandsbediening.
 - Druk op de **ON**- of **OFF**-knop.

Als er geen fout met een code gevonden wordt, zal de binnenunit één Piep produceren en wijzigt het scherm van de afstandsbediening als volgt:

→ 00 → 01 → 02 ... 1d → 1E → 33

- Het TIMER-lampje van de binnenunit blijft knipperen (5 keer per seconde).
- Controleer de foutcode aan de hand van de onderstaande tabel (00 tot 33).
- Druk op de **ON**- of **OFF**-knop om de controlecode achterwaarts te wijzigen.

Als er een fout optreedt, zal de binnenunit gedurende 10 seconden pieptonen produceren (Piep, Piep, Piep ...). Bekijk de controlecode op het scherm van de afstandsbediening.

- Er worden twee alfanumerieke getallen weergegeven op het scherm.
- Alle lampjes op de binnenunit knipperen (5 keer per seconde).

- ③ Druk op **ON/OFF** om terug te keren naar de normale stand.
 - Op de afstandsbediening wordt opnieuw het vorige scherm weergegeven. Controleer andere codes door het proces van ① tot ③ te herhalen.

Opmerkingen

- Bepaalde controlecodes worden mogelijk niet weergegeven, afhankelijk van het type fout (bv. een storing van een elektrisch onderdeel).
- Als u de controlecodes controleert als het lampje niet knippert, is het mogelijk dat de juiste foutcode niet wordt weergegeven.
- Demonteer het toestel niet zelf en voer nooit zelf herstellingen uit. Contacteer hiervoor uw leverancier.

Tabel met controlecodes

Bepaalde controlecodes worden niet weergegeven in deze tabel.

Probleem met binnenunit (inclusief bekabelingsfout)
00, 01, 04, 0C, 0d, 10, 11, 12
Probleem met buitenunit (inclusief compressor en overige)
02, 03, 07, 08, 14, 16, 17, 18, 19, 1A, 1b, 1C, 1d, 1E, 1F

Controlecodes bestaan uit cijfers en letters.

5 → 5 6 → 6 A → A
 6 → B C → C d → D

Automatisch Herstarten

Dit toestel is ontworpen zodat het na een stroomstoring automatisch opnieuw gestart wordt in dezelfde werkingsstand.

Bij het verzenden van het product is de functie voor Automatisch Herstarten uitgeschakeld. U kunt deze naar wens inschakelen.

De functie voor automatisch herstarten instellen

- ① Houd de tijdelijke schakelaar op de binnenunit gedurende 3 seconden ingedrukt om de functie in te stellen
(u hoort 3 keer Piep en het OPERATION-lampje knippert 5 keer per seconde gedurende 5 seconden).
- ② Houd de tijdelijke schakelaar op de binnenunit gedurende 3 seconden ingedrukt om de functie te annuleren
(u hoort 3 keer Piep maar het OPERATION-lampje knippert niet).
 - Als de AAN- of UIT-timer ingesteld is, wordt de functie voor automatisch herstarten niet geactiveerd.

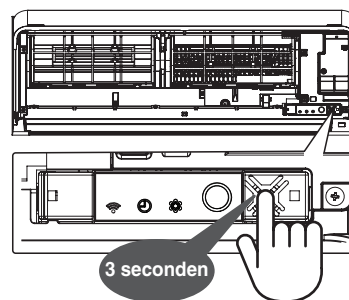

Wat te doen in de volgende gevallen

Als de afstandsbediening niet beschikbaar is

Als u de afstandsbediening niet weet liggen of als de batterij leeg is, kunt u de tijdelijke Automatische werking inschakelen met de tijdelijke schakelaar op de binneneenheid.

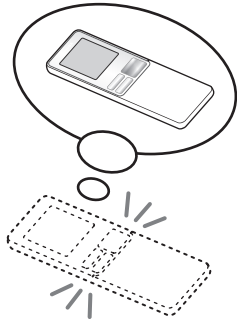

■ Activeren

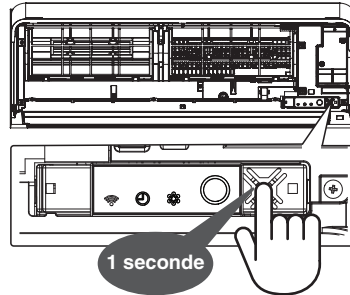

- Volautomatische werking (de temperatuur en het luchtvolume worden automatisch ingesteld)
- Het bedieningslampje gaat branden.

■ Stoppen

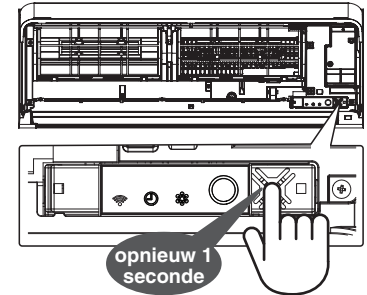

- De automatische reiniging wordt niet geactiveerd.
- Het bedieningslampje dooft.

Als er twee airconditioners dicht bij elkaar geïnstalleerd zijn

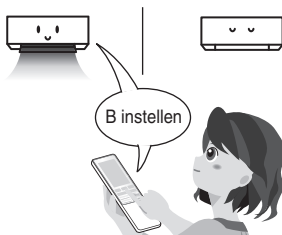

Keuze tussen A en B

U kunt de afstandsbediening voor elke binneneenheid afzonderlijk gebruiken als er twee airconditioners bij elkaar in de buurt geïnstalleerd zijn.

※ De binneneenheid en de bijbehorende afstandsbediening zijn standaard ingesteld op A.

Zowel de binneneenheid als de afstandsbediening instellen op B

- 1 Druk gedurende ongeveer 1 seconde op de tijdelijke schakelaar om de automatische werking te starten.
- 2 Richt de afstandsbediening op de binneneenheid.
- 3 Houdt de CHECK-toets op de afstandsbediening ingedrukt met de punt van de stift. "00" verschijnt in de display. (Afbeelding ①)
- 4 Druk tegelijkertijd op **MODE** en CHECK. "B" verschijnt nu in de display en "00" verdwijnt en de airconditioner schakelt uit. De afstandsbediening B wordt in het geheugen opgeslagen. (Afbeelding ②)

Opmerking:

1. Herhaal de bovengenoemde stap om de afstandsbediening in te stellen op A.
2. Voor de afstandsbediening A verschijnt geen "A" in de display.
3. De van fabriekswege ingestelde standaardwaarde van de afstandsbediening is A.

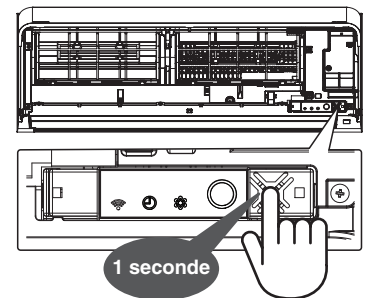
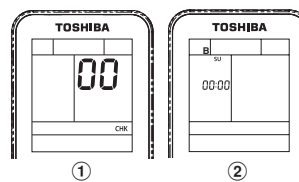

Vragen over het werkingsgeluid

U kunt een stillere functie activeren zodat het bedieningsgeluid vermindert.

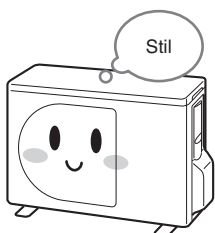

Druk gedurende 20 seconden op de onderstaande knop.

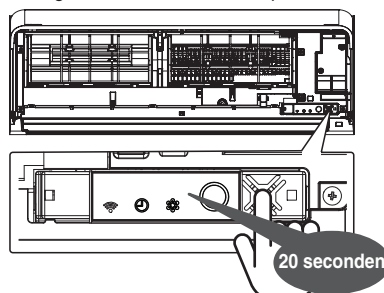

Wanneer de instelling voltooid is:

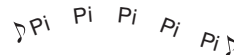

- Na 10 seconden begint het koelen of verwarmen en hoort u een Piep. Blijf de knop echter indrukken. De instelling is voltooid wanneer u vijf keer Piep hoort en het bedieningslampje knippert.
- Om de handeling te annuleren, herhaalt u de bovenstaande procedure (in dat geval knippert het bedieningslampje niet).

Dit zijn geen storingen

Status		Beschrijving en hoe controleren
Werking en gedrag van de airconditioner	De airconditioner werkt niet.	<ul style="list-style-type: none"> ● Doet dit zich voor meteen na het inschakelen van de voeding? Het duurt ongeveer 3 minuten voor het toestel klaar is om te starten. Tijdens deze periode werkt de compressor niet. ● Is de voeding uitgeschakeld? ← Pagina 12 ● Is de zekering of onderbreker gesprongen? ● Is er een stroompanne? ● Doet dit zich voor meteen na het stoppen van de werking? → Om het toestel te beschermen, kunt u het na het uitschakelen 3 minuten niet bedienen. ● Drukt u de knop op de afstandsbediening in terwijl u deze richt op de infraroodsignaalontvanger op de binneneenheid? ← Pagina 12 ● Is de timer ingeschakeld? ← Pagina 21
	De airconditioner en het verwarmingssysteem werken niet goed (of werken niet).	<p>Opnieuw controleren</p> <ul style="list-style-type: none"> ● Is de luchtfilter vuil? ● Zijn de temperatuur, het luchtvolume en de blaasrichting correct ingesteld? ← Pagina 14, 15, 18, 19 ● Hebt u het toestel langdurig gebruikt terwijl de luchtstroom ingesteld is op "☺" of "☹"? ← Pagina 18 ● Is de luchttoevoer of -afvoer van de buitenunit afgedekt? ● Staat er een raam of deur open? ● Is de drogende werking geactiveerd? ← Pagina 16 ● Is de ECO-stand geactiveerd? ← Pagina 31 ● Is de comfortstand geactiveerd? ← Pagina 20 ● Is het vermogen ingesteld op "75%" of "50%"? ← Pagina 32 ● Was de automatische uitschakeling geactiveerd met de timer of via de comfortslaapstand? ← Pagina 20, 21 ● Mogelijk werd het beveiligingscircuit geactiveerd als gevolg van een abnormale elektrische spanning veroorzaakt door een voltageschommeling of door het afdekken van de luchttoevoer. Verwijder eventuele obstakels en herstel de stroomonderbreker na 30 seconden.
	De luchtstroom stopt.	<p>Dit zijn geen storingen</p> <ul style="list-style-type: none"> ● De luchtstroom kan stoppen in de stand Verwarmen. ● Afhankelijk van de omstandigheden binnen en buiten wordt de ingestelde temperatuur mogelijk niet bereikt (Dit wordt veroorzaakt door een beduidend verschil tussen de ingestelde temperatuur en de kamertemperatuur wanneer de werking start. Ook de omgevingstemperatuur is van cruciaal belang). ● Wanneer de werking stopt, worden de verticale blaasroosters volledig geopend, waarna deze terug sluiten.
	De ingestelde temperatuur wordt niet bereikt.	
Optreden van waterdamp of condensatie	Binneneenheid Er is waterdamp zichtbaar.	Dit zijn geen storingen
	Binneneenheid Er is condensatie zichtbaar.	
	Buiteneenheid Er is ijs, water of waterdamp zichtbaar.	
Geurtjes of vuil	Er hangt een vreemde geur in de kamer.	<p>Dit zijn geen storingen</p> <ul style="list-style-type: none"> ● U kunt waterdamp waarnemen als de lucht in de kamer snel afgekoeld wordt. ● Er kan ook waterdamp geproduceerd worden door condensatie van water op de warmtewisselaar, of het paneel kan vochtig worden tijdens het koelen, drogen of drogen van de binnenkant. ● Zijn de verticale blaasroosters gesloten of naar beneden gericht? Er kan condensatie optreden als deze roosters tijdens het koelen of drogen langdurig naar beneden in plaats van horizontaal gericht zijn. ● Tijdens het verwarmen kan er ijs gevormd worden op de buitenunit. ● Vervolgens wordt gesmolten ijs omgezet naar water of stoom om de efficiëntie van de verwarming te verbeteren. ● Tijdens het koelen of drogen kan er water druppelen. Dit is water dat condenseert op de koelleidingen. ● Door de natuurlijke luchtcirculatie is het mogelijk dat geurtjes in de muur, het tapijt, het meubilair of kledij verspreid wordt.
	De verticale blaasroosters bewegen zonder dat u deze bedient.	

Dit zijn geen storingsen (vervolg)

Status		Beschrijving en hoe controleren	
Bedieningslampje	Het bedieningslampje (⏻) knippert traag.	Dit is geen storing	<ul style="list-style-type: none"> Als er zich tijdens het bedrijf een stroompanne voordoet (ook als de timer ingeschakeld is), licht het lampje op wanneer de stroomtoevoer hersteld is. Wanneer u één keer op de knop op de afstandsbediening drukt, wordt de werking gestart en blijft het lampje branden. U dient de timer opnieuw in te stellen wanneer de stroomtoevoer hersteld is. Tijdens een stroompanne gaan de timerinstellingen namelijk verloren.
	Het bedieningslampje (⏻) of het timerlampje (⌚) knippert snel (5 keer per seconde). Het lampje op de binnenuit is gedoofd.		Opnieuw controleren <ul style="list-style-type: none"> Controleer de storing aan de hand van de procedure onder "Als het lampje van de binnenuit knippert". ← Pagina 38 Is de "helderheid van het bedieningslampje van de binnenuit ingesteld" op "Standaard"? ← Pagina 34
Gebruik van de afstandsbediening	Het signaal van de afstandsbediening kan de binnenuit niet bereiken.	Opnieuw controleren	<ul style="list-style-type: none"> Drukt u de knop op de afstandsbediening in terwijl er signalen worden verzonden tussen de afstandsbediening en de ontvangstmodule? ← Pagina 12 Doet dit zich voor meteen na het stoppen van de werking? (Onmiddellijk na het stoppen van de werking wordt er een signaal verzonden van de binnenuit naar de afstandsbediening.) → Druk nogmaals op de knop. Hebt u bij het plaatsen rekening gehouden met de polariteit van de batterijen (+, -)? ← Pagina 11 Zijn de batterijen leeg? Is de "functie A-B" van de afstandsbediening afgestemd op de binnenuit? ← Pagina 40
	De verticale blaasroosters bewegen niet of hebben een erg beperkt bereik, zelfs wanneer u FIX FIX indrukt.		<ul style="list-style-type: none"> Is de timer ingesteld? ← Pagina 21 Is de functie voor het drogen van de binnenkant geactiveerd?
	De ingestelde temperatuur wordt niet weergegeven, zelfs niet wanneer u op TEMP drukt.		<ul style="list-style-type: none"> Is alleen de plasmazuiveraar ingesteld? ← Pagina 17
Er zijn geluiden hoorbaar	De airconditioner stopt niet met werken, zelfs niet als u op ⏻ drukt.	Dit zijn geen storingsen	<ul style="list-style-type: none"> Is de functie voor het drogen van de binnenkant geactiveerd? ← Pagina 35 Druk nog 2 keer op ⏻ om de werking te stoppen.
	Wanneer u het toestel inschakelt of de werking van de airconditioner start of stopt. Wanneer de airconditioner geactiveerd is.		<ul style="list-style-type: none"> Dit zijn geluiden van het overschakelen naar de uitgangspositie voor de verticale blaasroosters. Wanneer de stroom van het koelmiddel wijzigt, kunt u een klotsend geluid horen. Als er onderdelen uitzetten of krimpen door schommelingen in de temperatuur, kunt u klotsende geluiden horen. U kunt ook ritselende geluiden horen als het koelmiddel stroomt. Er kunnen hissende geluiden hoorbaar zijn als er buiten een krachtige wind staat en het toestel uitgeschakeld is. Een bubbelend geluid in de afvoerleiding is het geluid van externe lucht die de kamer binnendringt via de afvoerleiding. Dit wordt veroorzaakt wanneer de ventilator gebruikt wordt in een luchtdichte ruimte.
	Overige		
	De plasma-ionenlader maakt geluid.		Als de plasma-ionenlader een defect vertoont, contacteert u de leverancier of een servicecentrum van Toshiba. De plasma-ionenlader heeft hoogspanningspolen. Deze zijn erg gevaarlijk, dus controleer of herstel deze NIET zelf.
Buitenuit	Wanneer de airconditioner werkt.	Dit zijn geen storingsen	<ul style="list-style-type: none"> Het klotsende geluid is het geluid van het stromende koelmiddel.

TOSHIBA



1121450198