

# TOSHIBA

AIRCONDITIONER (MULTI-TYPE)

## Handleiding

Voor draadloze afstandsbediening

R32 or R410A

### Binnenunit

Model:

Voor commercieel gebruik

Hoge-muur type

**MMK-UP0271HP-E**

**MMK-UP0301HP-E**

**MMK-UP0361HP-E**

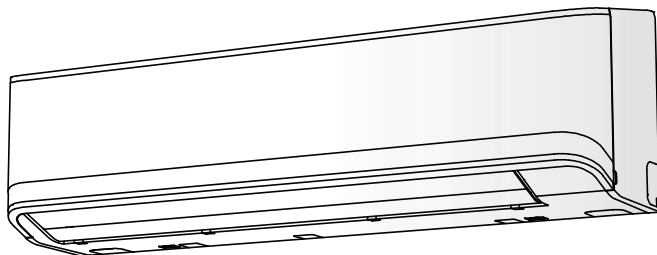

Scan de QR-CODE voor toegang tot de installatiehandleiding en gebruikershandleiding op de website.

<https://www.toshiba-carrier.co.th/manuals/default.aspx>

Handleidingen zijn beschikbaar in AR/BG/CZ/DA/DE/EL/EN/ES/ET/FI/FR/HR/HU/IT/LT/LV/NL/NO/PL/PT/RO/RU/SK/SL/SV/TR.



## Oorspronkelijke instructies

Hartelijk dank voor uw keuze voor een airconditioner van TOSHIBA.

Lees deze Gebruiksaanwijzing zorgvuldig door voordat u de airconditioner gaat gebruiken.

- Zorg ervoor dat u zowel de “Gebruiksaanwijzing” als de “Installatiehandleiding” van de installateur (of verdeler) krijgt.
- Verzoek aan de installateur of de leverancier.
- Leg de inhoud van de Gebruiksaanwijzing duidelijk uit en overhandig de Gebruiksaanwijzing nadien aan de klant.

## Inhoud

<b>1</b>	<b>ACCESSOIRES .....</b>	<b>2</b>
<b>2</b>	<b>BENAMING VAN DE ONDERDELEN .....</b>	<b>2</b>
<b>3</b>	<b>BENAMING VAN DE ONDERDELEN VAN DE AFSTANDSBEDIENING.....</b>	<b>4</b>
<b>4</b>	<b>KLOK INSTELLEN .....</b>	<b>6</b>
<b>5</b>	<b>AFSTANDSBEDIENING .....</b>	<b>7</b>
<b>6</b>	<b>GEBRUIK VAN DE AFSTANDSBEDIENING .....</b>	<b>8</b>
<b>7</b>	<b>BEPERKTE WERKING DOOR GROEPSBEDIENING .....</b>	<b>15</b>
<b>8</b>	<b>TIPS VOOR ECONOMISCH GEBRUIK .....</b>	<b>16</b>
<b>9</b>	<b>TIJDELIJKE WERKING .....</b>	<b>17</b>
<b>10</b>	<b>ONDERHOUD.....</b>	<b>18</b>
<b>11</b>	<b>PROBLEMEN EN OORZAKEN.....</b>	<b>21</b>
<b>12</b>	<b>SPECIFICATIES .....</b>	<b>23</b>

# 1 ACCESSOIRES

## Afstandsbediening

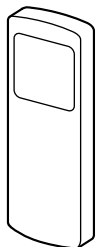

## Houder voor afstandsbediening



## Batterijen (twee)

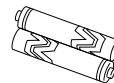

# 2 BENAMING VAN DE ONDERDELEN

## ■ Binneneenheid

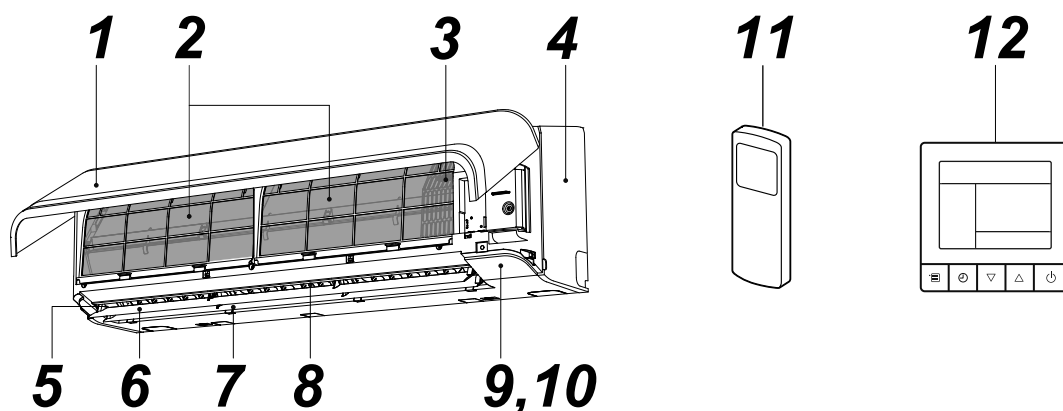

- |   |  |
|---|--|
| <b>1</b> Luchtinlaatrooster                     | <b>7</b> Horizontaal ventilatieraam (achterzijde)            |
| <b>2</b> Luchtfilter                            | <b>8</b> Verticaal ventilatieraam                            |
| <b>3</b> Kamertemperatuursensor                 | <b>9</b> Displaypaneel                                       |
| <b>4</b> Frontpaneel                            | <b>10</b> Infrarood-sigitaalontvanger                        |
| <b>5</b> Luchtuitlaat                           | <b>11</b> Afstandsbediening (draadloos)                      |
| <b>6</b> Horizontaal ventilatieraam (voorzijde) | <b>12</b> Afstandsbediening (bedraad, afzonderlijk verkocht) |

## ■ Naam en functie van indicatoren en bedieningselementen op de binneneenheid

### Displaypaneel

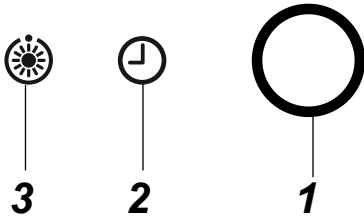

De gebruiksomstandigheden zijn hierna aangegeven.

#### 1 WERKING (Wit)

Dit lampje is aan tijdens de werking.

#### 2 TIMER (Wit)

Dit lampje is aan als de timer gereserveerd is.

#### OPMERKING

Als de timer wordt ingesteld met de bedrade afstandsbediening, gaat het lampje TIMER niet aan.

Bij groepsbediening gaat enkel het lampje TIMER op de kopeenheid aan. (zie "7 BEPERKTE WERKING DOOR GROEPSBEDIENING")

#### 3 Voorverwarmen/Ontdooien (Wit)

Dit lampje gaat aan als de stroom wordt ingeschakeld, onmiddellijk na het begin van de verwarmingswerking of tijdens het ontdooien.

## ⚠ OPGELET

#### • Conflict in de werkingsmodus

Als u AUTOMATISCHE WERKING selecteert in een model zonder automatische omschakeling (koelen/verwarming), of als u VERWARMEN selecteert in een model dat enkel geschikt is om te koelen, geeft de airconditioner een alarmgeluid (piep, piep) wegens een conflict in de werkingsmodus. Wijzig de werkingsmodus met de toets MODE op de draadloze afstandsbediening. Deze conflictaanduiding kan niet worden opgeheven met de bedrade afstandsbediening.

- Als een lokale blokkering ingesteld is door het centrale bedieningssysteem van andere apparatuur, wordt geen signaal ontvangen, ook niet als op de toets op de afstandsbediening wordt gedrukt. Een signaal van de toets START/STOP wordt echter wel aanvaard. (Het alarmgeluid "piep" weerklinkt vijf keer na elkaar.)

#### TIJDELIJKE werking

Als u de draadloze afstandsbediening niet meer terugvindt, als u ze kwijt bent of als de batterijen leeg zijn, drukt u op de toets [RESET].

- Duw op de knop [RESET] en laat deze knop los als u de airconditioner wilt starten. Druk nogmaals op deze toets om de airconditioner te stoppen.

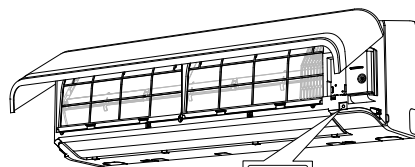

BEDIENINGS-/  
RESET-knop

# 3 BENAMING VAN DE ONDERDELEN VAN DE AFSTANDSBEDIENING

## ■ Functies van de draadloze afstandsbediening

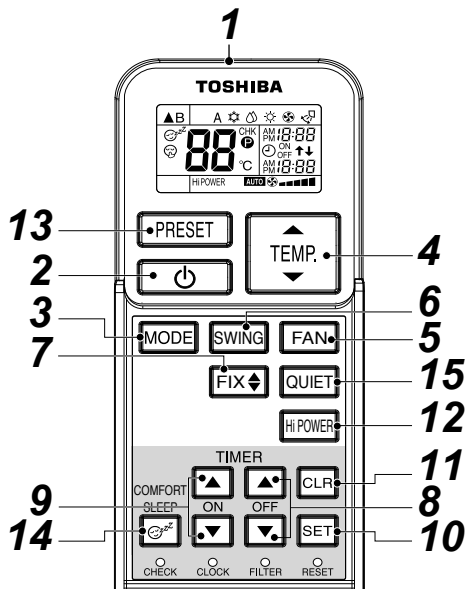

### 1 Infrarood-signaalzender

Stuurt een signaal naar de binneneenheid.

### 2 Toets START/STOP

Druk op deze toets om de airconditioner te starten. (U hoort een ontvangstpieptoon.)

Druk nogmaals op deze toets om de airconditioner te stoppen.

(U hoort een ontvangstpieptoon.)

Als u geen ontvangstpieptoon van de binneneenheid hoort, drukt u twee keer op de toets.

### 3 Moduskeuzetoets (MODE)

Druk op deze toets om een modus te selecteren.

Telkens wanneer u op deze toets drukt, wordt een modus gekozen in de volgorde A : Automatisch,

☀️ : Koelen, 💧 : Drogen, ☀️ : Verwarmen,

🌀 : Enkel ventilator en terug naar A.

(U hoort een ontvangstpieptoon.)

### 4 Temperatuurtoets (TEMP.)

TEMP. ↑ .....De ingestelde temperatuur wordt verhoogd naar 30°C.

TEMP. ↓ .....De ingestelde temperatuur wordt verlaagd naar 17°C. (U hoort een ontvangstpieptoon.)

### 5 Toets ventilatorsnelheid (FAN)

Druk op deze toets om de ventilatorsnelheid te kiezen. Als u AUTO selecteert, wordt de ventilatorsnelheid automatisch geregeld op basis van de kamertemperatuur.

U kunt de gewenste ventilatorsnelheid ook handmatig kiezen uit vijf mogelijke standen.

(LOW ■, LOW+ ■■■, MED ■■■■, MED+ ■■■■■, HIGH ■■■■■■)

(U hoort een ontvangstpieptoon.)

### 6 Toets automatisch ventilatieraam (SWING)

Druk op deze toets om het ventilatieraam te bewegen.

(U hoort een ontvangstpieptoon.) Druk op de toets SWING om de beweging van het ventilatieraam te stoppen. (U hoort een ontvangstpieptoon.)

### 7 Toets ventilatieraam instellen (FIX)

Druk op deze toets om de richting van de luchtstroom aan te passen. (U hoort een ontvangstpieptoon.) Terwijl u deze toets ingedrukt houdt, weerklinkt de ontvangstpieptoon continu.

### 8 Toets timer uit (OFF)

Druk op deze toets om de timer UIT te zetten.

### 9 Toets timer aan (ON)

Druk op deze toets om de timer AAN te zetten.

### 10 Toets reserveren (SET)

Druk op deze toets om tijdstellingen te reserveren. (U hoort een ontvangstpieptoon.)

### 11 Toets annuleren (CLR)

Druk op deze toets om timer AAN en timer UIT te annuleren. (U hoort een ontvangstpieptoon.)

### 12 Toets hoog vermogen (Hi POWER)

Druk op deze toets om met hoog vermogen te werken.

Deze functie geldt niet voor groepsbediening.

### 13 PRESET-toets

Druk op deze toets om de werkingsmodus om te schakelen naar de voorkeurwerkingsmodus die voordien in het geheugen werd opgeslagen. Om de werkingsmodus in het geheugen op te slaan, houdt u deze toets minstens 3 seconden ingedrukt wanneer de voorkeurwerkingsmodus actief is.

Ⓟ verschijnt en de werkingsmodus is opgeslagen in het geheugen.

### 14 COMFORT SLEEP-toets

Druk op deze toets om de werkingsmodus timer UIT te starten waarmee de kamertemperatuur en de ventilatorsnelheid automatisch worden geregeld. U kunt de tijd voor timer UIT kiezen uit vier mogelijkheden (1, 3, 5 of 9 uur).

Tijdens groepsbediening worden de ingestelde temperatuur en de ventilatorsnelheid niet automatisch aangepast. Enkel de functie timer uit is actief.

### 15 QUIET-toets

Druk op deze toets om de stille werking te starten. Druk nogmaals op deze toets om de normale werking te hervatten.

## ■ Namen en functies van aanduidingen op de draadloze afstandsbediening

### Scherm

Alle aanduidingen, met uitzondering van de kloktijd, worden weergegeven door op de toets START/STOP  te drukken.

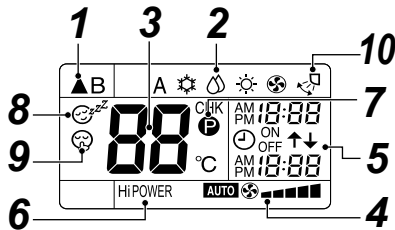

- In de illustratie zijn alle aanduidingen ter verduidelijking weergegeven. Tijdens de werking worden enkel de relevante aanduidingen weergegeven op de afstandsbediening.

#### 1 Transmissiesymbool

Dit transmissiesymbool (▲) geeft aan dat de afstandsbediening signalen doorstuurt naar de binneneenheid.

#### 2 Modusweergave

Geeft de huidige werkingsmodus aan.

(A : Automatisch,  : Koelen,  : Drogen,  : Verwarmen,  : Enkel ventilator)

#### 3 Temperatuurweergave

Geeft de temperatuurinstelling aan (17°C tot 30°C).

Als u de werkingsmodus instelt op  : Enkel ventilator, wordt geen temperatuurinstelling weergegeven.

#### 4 Weergave FAN-snelheid

Geeft de geselecteerde ventilatorsnelheid aan. AUTO of één van de vijf mogelijke ventilatorsnelheden (LOW ■, LOW+ ■■■, MED ■■■■, MED+ ■■■■■, HIGH ■■■■■■) wordt weergegeven.

**AUTO** (■) verschijnt als de werkingsmodus ingesteld is op  : Drogen.

#### 5 Weergave van TIMER en kloktijd

De ingestelde tijd voor de timerwerking of de kloktijd wordt weergegeven.

De huidige tijd wordt altijd weergegeven, behalve bij TIMER-werking.

#### 6 Hi POWER-scherm

Geef aan wanneer de werking met hoog vermogen start. Druk op de toets Hi POWER om deze werkingsmodus te starten; druk nogmaals op deze toets om de werkingsmodus te stoppen.

#### 7 (PRESET) scherm

Geeft aan dat de voorkeurwerkingsmodus in het geheugen wordt opgeslagen of in het geheugen opgeslagen is.

Deze aanduiding verschijnt ook als de in het geheugen opgeslagen voorkeurwerking wordt weergegeven.

#### 8 (COMFORT SLEEP) scherm

Wordt weergegeven tijdens de werkingsmodus timer UIT, waarmee de kamertemperatuur en de ventilatorsnelheid automatisch worden aangepast. Telkens wanneer u op de toets COMFORT SLEEP drukt, verandert de aanduiding achtereenvolgens in 1 h, 3 h, 5 h en 9 h.

#### 9 (QUIET) scherm

Wordt weergegeven tijdens de stille werking.

#### 10 Bewegingsaanduiding

Wordt weergegeven tijdens de bewegingswerking, waarbij het horizontale ventilatieraam automatisch omhoog en omlaag gaat.

### OPMERKING

Als zowel de bedrade afstandsbediening als de draadloze afstandsbediening worden gebruikt, kan de aanduiding op het scherm van de draadloze afstandsbediening in bepaalde gevallen afwijken van de effectieve werkingsmodus.

## ■ Voorbereiding en controle voor het gebruik

#### 1. Batterijen plaatsen

- Verwijder het batterijdeksel.
- Plaats 2 nieuwe batterijen (R03 [AAA]) en hou rekening met de aanduidingen (+) en (-).

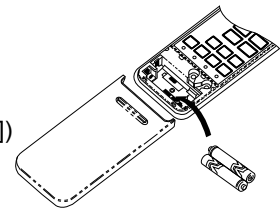

#### 2. Batterijen verwijderen

- Verwijder het batterijdeksel.
- Verwijder de 2 gebruikte batterijen.

### Batterijen

- Als u de batterijen vervangt, dient u twee nieuwe batterijen (R03 [AAA]) te gebruiken.
- Bij normaal gebruik gaan de batterijen ongeveer één jaar mee.
- Vervang de batterijen als de binneneenheid geen ontvangstpieptoon geeft of als de airconditioner niet kan worden bediend met de afstandsbediening.
- Om storingen ten gevolge van batterijlekkers te vermijden, dient u de batterijen uit de afstandsbediening te halen als u de afstandsbediening gedurende meer dan één maand niet wenst te gebruiken.
- Gooi de gebruikte batterijen weg overeenkomstig de lokale voorschriften.

## 4 KLOK INSTELLEN

### De klok instellen

Voor u de airconditioner voor het eerst gebruikt, dient u de klok van de afstandsbediening als volgt in te stellen. Het klokpaneel op de afstandsbediening geeft de tijd altijd aan, ongeacht of de airconditioner op dat ogenblik al dan niet wordt gebruikt.

### ■ Eerste instelling

Als de batterijen in de afstandsbediening worden geplaatst, geeft het klokpaneel AM 0:00 knipperend weer.

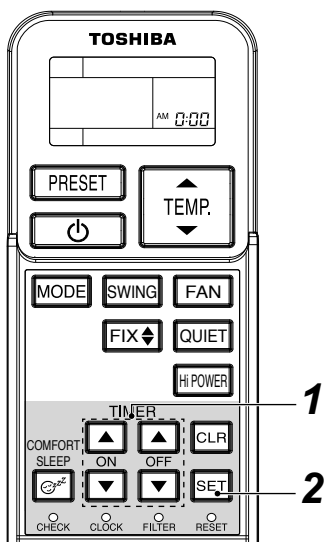

#### 1 Toets TIMER of

Druk op de toets TIMER  of  om de huidige tijd in te stellen.

Telkens wanneer u op de toets TIMER drukt, verandert de tijd in stappen van één minuut. Als u de toets TIMER continu ingedrukt houdt, verandert de tijd in stappen van tien minuten.

#### 2 Toets SET

Druk op de toets SET . De huidige tijd wordt weergegeven en de klok begint te lopen.

### ■ Kloktijd aanpassen

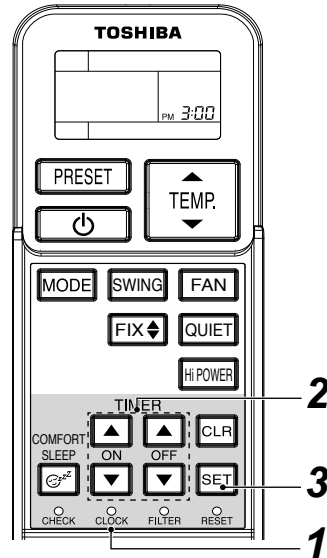

#### 1 Toets CLOCK

Druk met de punt van een potlood op CLOCK •. De weergegeven kloktijd knippert.

#### 2 Toets TIMER of

Druk op de toets TIMER  of  om de huidige tijd in te stellen.

Telkens wanneer u op de toets TIMER drukt, verandert de tijd in stappen van één minuut. Als u de toets TIMER continu ingedrukt houdt, verandert de tijd in stappen van tien minuten.

#### 3 Toets SET

Druk op de toets SET . De huidige tijd wordt weergegeven en de klok begint te lopen.

## 5 AFSTANDSBEDIENING

### OPGELET

- De airconditioner werkt niet als gordijnen, deuren of andere voorwerpen de signalen tussen de afstandsbediening en de binneneenheid blokkeren.
- Zorg ervoor dat er geen vloeistof in de afstandsbediening terechtkomt. Stel de afstandsbediening niet bloot aan direct zonlicht of warmte.
- Als de infrarood-sigitaalontvanger op de binneneenheid blootstaat aan direct zonlicht, werkt de airconditioner eventueel niet goed. Gebruik gordijnen om te voorkomen dat het zonlicht op de ontvanger valt.
- Als in de kamer waar de airconditioner wordt gebruikt, fluorescentielampen met elektronische starters worden gebruikt, worden de signalen eventueel niet goed ontvangen. Als u dergelijke fluorescentielampen wenst te gebruiken, dient u contact op te nemen met uw leverancier.
- Als andere elektrische toestellen de afstandsbediening beïnvloeden, dient u deze toestellen te verplaatsen of contact op te nemen met uw leverancier.

### ■ Plaats van de afstandsbediening

- Hou de afstandsbediening zo, dat de signalen van de afstandsbediening bij de ontvanger op de binneneenheid kunnen komen (een afstand van 7 m is toegestaan).
- Als u de timermodus selecteert, stuurt de afstandsbediening op het ingestelde tijdstip automatisch een signaal naar de binneneenheid. Als de afstandsbediening op een plaats ligt waar de goede signaaloverdracht gehinderd wordt, kan er een tijdvertraging tot 15 minuten optreden.

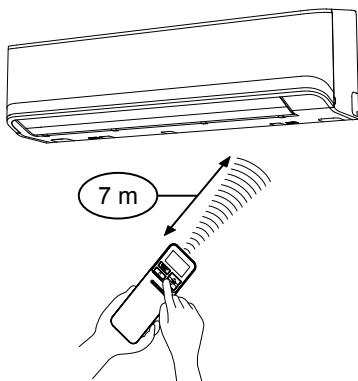

### ■ Houder voor afstandsbediening

#### Houder voor de afstandsbediening installeren

- Voor u de houder voor de afstandsbediening op de muur of op een zuil installeert, dient u na te gaan of de signalen van de afstandsbediening goed aankomen op de binneneenheid.

#### Afstandsbediening plaatsen en verwijderen

- Om de afstandsbediening te plaatsen, houdt u ze parallel met de houder en duwt u ze volledig in. Om de afstandsbediening uit te nemen, schuift u de afstandsbediening omhoog uit de houder.

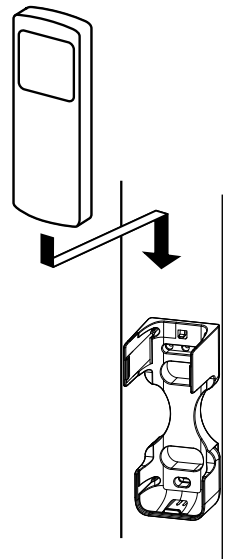



## 6 GEBRUIK VAN DE AFSTANDSBEDIENING

### ■ Werkmodus koelen/verwarmen/ enkel ventilator

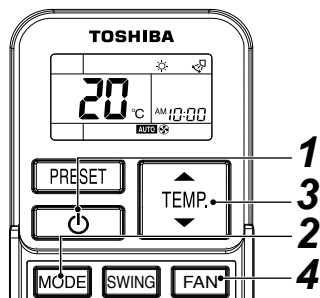

#### Start



#### 1 Toets START/STOP ( )

Druk op deze toets om de airconditioner te starten.

#### 2 Moduskeuzetoets (MODE)



Selecteer koelen , Verwarmen , of Enkel ventilator .

#### 3 Temperatuurtoets ( )

Stel de gewenste temperatuur in.  
Als de airconditioner in de modus ENKEL VENTILATOR werkt, wordt de temperatuur niet weergegeven.

#### 4 Toets ventilatorsnelheid (FAN)

Selecteer één van de mogelijkheden **AUTO**  LOW  ■, LOW+  ■■■, MED  ■■■■, MED+  ■■■■■, HIGH  ■■■■■■.

- Het lampje WERKING  op het displaypaneel van de binneneenheid gaat aan. De werking start na ongeveer 3 minuten. (Als u de modus ENKEL VENTILATOR selecteert, start de eenheid onmiddellijk.)
- De  : In de modus Enkel ventilator wordt de temperatuur niet geregeld.

#### Stop

#### Toets START/STOP ( )

Druk nogmaals op deze toets om de airconditioner te stoppen.

#### OPMERKING

Als de binneneenheid samen wordt gebruikt met een buiteneenheid van een model dat enkel geschikt is om te koelen, verschijnt  op de afstandsbediening, maar de verwarmingswerking is uitgeschakeld.

### ■ Drogen operation

#### Start

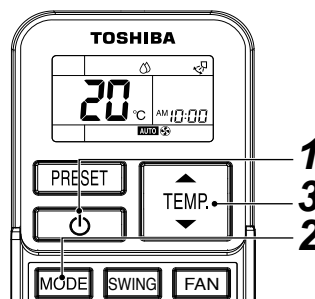

#### 1 Toets START/STOP ( )

Druk op deze toets om de airconditioner te starten.

#### 2 Moduskeuzetoets (MODE)

Selecteer DROGEN .

#### 3 Temperatuurtoets ( )

Stel de gewenste temperatuur in.

- De aanduiding voor de ventilatorsnelheid geeft **AUTO** aan.
- Het lampje WERKING  op het displaypaneel van de binneneenheid gaat aan en de werking start na ongeveer 3 minuten.

#### Stop

#### Toets START/STOP ( )

Druk nogmaals op deze toets om de airconditioner te stoppen.

## ■ Automatische werking (automatisch omschakelen)

Deze functie kan enkel worden gebruikt in combinatie met een buiteneenheid van een model met warmterecuperatie. Als deze functie wordt gebruikt met een ander model buiteneenheid, verschijnt "A" (Auto) op de afstandsbediening, maar de automatische werking is uitgeschakeld.

### Start

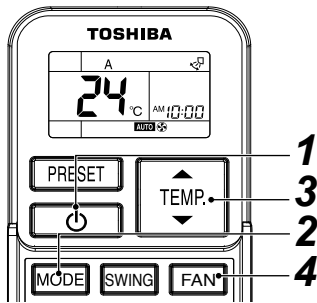

#### 1 Toets START/STOP ( )

Druk op deze toets om de airconditioner te starten.

#### 2 Moduskeuzetoets (MODE)

Selecteer A.

#### 3 Temperatuuroets ( )

Stel de gewenste temperatuur in.

#### 4 Toets ventilatorsnelheid (FAN)

Selecteer één van de mogelijkheden **AUTO** LOW LOW+ MED MED+ HIGH

- Het lampje WERKING op het displaypaneel van de binneneenheid gaat aan. De werkingsmodus wordt geselecteerd naargelang de kamertemperatuur en het toestel begint na ongeveer 3 minuten te werken.
- Indien u modus "A" ongemakkelijk vindt, kunt u ook handmatig de gewenste instellingen bepalen.

### Stop

#### Toets START/STOP ( )

Druk nogmaals op deze toets om de airconditioner te stoppen.

## OPGELET

### Conflict in de werkingsmodus

Als u AUTOMATISCHE WERKING selecteert in een model zonder automatische omschakeling (koelen/verwarming) of als u VERWARMEN selecteert in een model dat enkel geschikt is om te koelen, gaat het -lampje branden en flikkeren de en -lampjes afwisselend en geeft de airconditioner een alarmgeluid (piep, piep) wegens een conflict in de werkingsmodus. Wijzig de werkingsmodus met de toets MODE op de draadloze afstandsbediening. Deze conflictaanduiding kan niet worden opgeheven met de bedrade afstandsbediening.

## ■ De timer gebruiken

Gebruik de bedrade afstandsbediening voor de timerinstelling als deze ook wordt gebruikt.

### Timer AAN en timer UIT

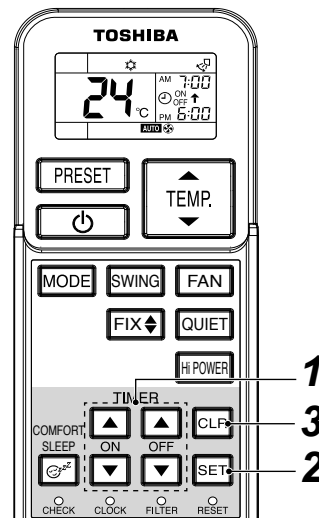

### TIMER instellen

#### 1 Toets ON/OFF TIMER ( of )

Druk op de gewenste toetsen ON of OFF TIMER.

- De vorige timerinstelling wordt weergegeven en knippert samen met de aanduiding timer ON/OFF.

Stel de timer in op de gewenste tijd.

Telkens wanneer u op de toets TIMER drukt, verandert de tijd in stappen van tien minuten.

Als u de toets TIMER ingedrukt houdt, verandert de tijd continu in stappen van één uur.

#### 2 Toets SET ( )

Druk op de toets SET om de timer in te stellen.

De tijd van de timer wordt aangegeven en de timer start.

### TIMER annuleren

#### 3 Toets CLR ( )

Druk op de toets CLR om de timerinstelling te annuleren.

## OPGELET

- Als u de timermodus selecteert, stuurt de afstandsbediening het timersignaal op het ingestelde tijdstip automatisch naar de binneneenheid. Bewaar de afstandsbediening daarom altijd op een plaats waar het signaal goed naar de binneneenheid kan worden gestuurd. Anders kan er een tijdvertraging van 15 minuten optreden.
- Als u niet binnen de 30 seconden na het instellen van de tijd op de toets SET drukt, wordt de instelling geannuleerd.

Als u de timerwerking heeft geselecteerd, worden de instellingen opgeslagen in de afstandsbediening.

De airconditioner begint dus in dezelfde omstandigheden te werken alsof u gewoon op de toets ON/OFF op de afstandsbediening zou drukken.

Als de klokweergave knippert, kunt u de timer niet instellen.

Volg de instructies in de paragraaf "DE KLOK INSTELLEN" en stel de timer vervolgens in.

## Gecombineerde timer (timer AAN en timer UIT tegelijk instellen)

### Timer UIT → Timer AAN

#### (Werking → Stop → Werking)



Deze functie is handig als u de airconditioner wenst te stoppen als u naar bed gaat, en de airconditioner's morgens opnieuw wenst te starten als u opstaat of weer thuis komt.

Voorbeeld:

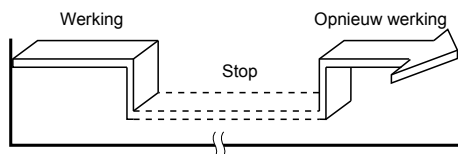
De airconditioner stoppen en de volgende morgen opnieuw starten.



### ▼ Gecombineerde TIMER instellen

1. Druk op de toets OFF TIMER  om de timer UIT in te stellen.
2. Druk op de toets ON TIMER  om de timer AAN in te stellen.
3. Druk op de toets SET .

### Timer AAN → Timer UIT

#### (Stop → Werking → Stop)



U kunt deze instelling gebruiken om de airconditioner te starten als u wakker wordt en hem te stoppen als u het huis verlaat.

Voorbeeld:

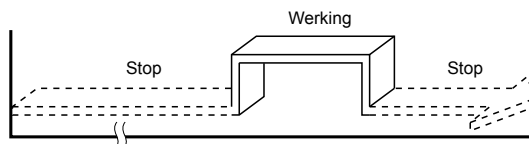
De airconditioner de volgende morgen starten en stoppen.



### ▼ Gecombineerde TIMER instellen

1. Druk op de toets ON TIMER  om de timer AAN in te stellen.
  2. Druk op de toets OFF TIMER  om de timer UIT in te stellen.
  3. Druk op de toets SET .
- De timerfunctie AAN of UIT die zich het dichtst bij de huidige tijd bevindt, wordt eerst geactiveerd.
  - Als dezelfde tijd werd ingesteld voor timer AAN en timer UIT, wordt geen timerwerking uitgevoerd. De airconditioner kan ook stoppen met werken.

## Gecombineerde dagelijkse timer (timer AAN en timer UIT tegelijk instellen en elke dag activeren)

Deze functie is interessant als u de gecombineerde timer elke dag op hetzelfde tijdstip wenst te gebruiken.

### ▼ Gecombineerde TIMER instellen

1. Druk op de toets ON TIMER  om de timer AAN in te stellen.
  2. Druk op de toets OFF TIMER  om de timer UIT in te stellen.
  3. Druk op de toets SET .
  4. Na stap 3 knippert een pijl ( of ) gedurende ongeveer 3 seconden. Tijdens het knipperen drukt u op de toets SET .
- Zolang de dagelijkse timer activeert, worden beide pijlen (, ) weergegeven.

### De timerwerking uitschakelen

Druk op de toets CLR .

### Klokweergave

Tijdens de TIMER-werking (timer AAN-UIT, UITAAN, UIT) verdwijnt de klok van het display om de insteltijd weer te geven. Als u de huidige tijd wenst te zien, drukt u kort op de toets SET, waarna de huidige tijd gedurende ongeveer 3 seconden wordt weergegeven.

## ■ Werking met hoog vermogen

### Hoog vermogen (Hi POWER)

- De modus Hi POWER (hoog vermogen) regelt automatisch de kamertemperatuur, de luchtstroom en de werkingsmodus, zodat de kamer in de zomer snel wordt afgekoeld en in de winter snel wordt opgewarmd.

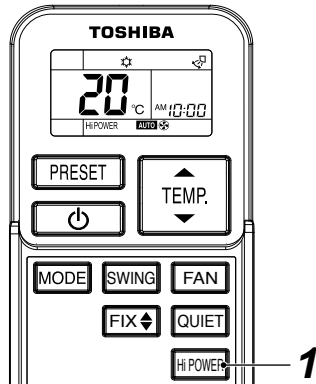

### Modus Hi POWER instellen

#### 1 Hi POWER-toets

Druk op de toets Hi POWER nadat u de werkingsmodus heeft gestart. De aanduiding "Hi POWER" verschijnt tegelijk op de afstandsbediening.

### Modus Hi POWER annuleren

#### 1 Hi POWER-toets

Druk nogmaals op de toets Hi POWER. De aanduiding "Hi POWER" verdwijnt tegelijk van de afstandsbediening.

### ⚠ OPGELET

- De modus Hi POWER kan niet worden geactiveerd in de werkingsmodus DROGEN of ENKEL VENTILATOR en als de werkingsmodus TIMER AAN gereserveerd is.
- De modus Hi POWER is niet beschikbaar voor groepsbediening. Als Hi POWER naar de kopbinneneenheid wordt doorgestuurd, hoort u het ontvangstgeluid, maar de modus Hi POWER wordt niet uitgevoerd. Annuleer de modus Hi POWER.

## ■ Stille werking

- De modus QUIET zorgt voor een stille werking, want de ventilatorsnelheid wordt automatisch ingesteld op de laagste snelheid.

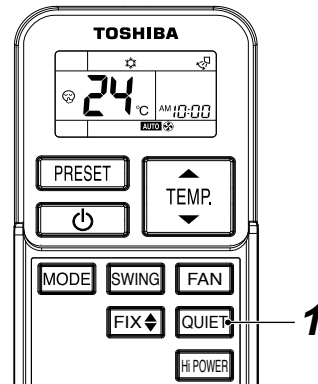

### Modus QUIET instellen

#### 1 QUIET-toets

Druk op de toets QUIET nadat u de werkingsmodus heeft gestart. De aanduiding verschijnt tegelijk.

### Modus QUIET annuleren

#### 1 QUIET-toets

Druk nogmaals op de toets QUIET. Tegelijk verdwijnt de aanduiding van de afstandsbediening.

### ⚠ OPGELET

De modus QUIET kan niet worden geactiveerd in de werkingsmodus DROGEN.

### OPMERKING

In bepaalde omstandigheden kan de stille werkingsmodus onvoldoende koeling of verwarming leveren.

## ■ Voorgeprogrammeerde werking

Stel uw voorkeurwerkingsmodus in voor later gebruik. De instelling wordt onthouden zodat ze later opnieuw kan worden gebruikt (behalve de richting van de luchtstroom).

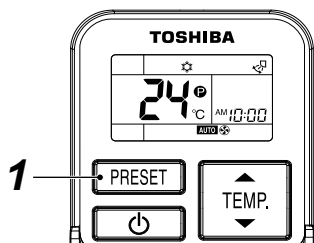

Selecteer uw voorkeurwerkingsmodus.

- 1 Druk gedurende 3 seconden op de toets PRESET om de instelling op te slaan in het geheugen.**

De aanduiding **P** verschijnt.

Als u de volgende keer op deze toets drukt, wordt de in het geheugen opgeslagen werkingsmodus actief.

## ■ Werkingsmodus comfortabel slapen

De modus COMFORT SLEEP is een werkingsmodus timer UIT met automatische regeling van de temperatuur en de ventilatorsnelheid.

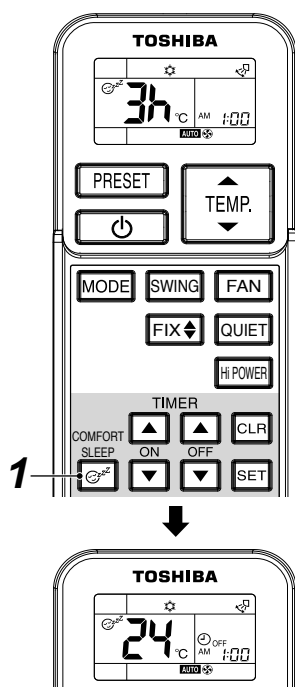

- 1 Druk op de toets COMFORT SLEEP.**

Selecteer 1, 3, 5 of 9 uren voor de werkingsmodus Timer UIT.

## ⚠ OPGELET

De modus COMFORT SLEEP is niet ingeschakeld in de werkingsmodus **DROGEN** of **ENKEL VENTILATOR**.

## OPMERKING

- Voor de koelfunctie wordt de ingestelde temperatuur automatisch gedurende 2 uur verhoogd met 1 graad/uur (maximale toename van 2 graden).  
Voor de verwarmingsfunctie wordt de ingestelde temperatuur verlaagd.
- Tijdens groepsbediening worden de ingestelde temperatuur en de ventilatorsnelheid niet automatisch aangepast. Enkel de functie timer uit is actief.

## ■ Instellen van de uitblaasrichting

- Stel de uitblaasrichting goed in. Als u dit niet doet, vermindert het comfort en is de kamertemperatuur niet gelijkmatig verdeeld over de ruimte.
- Regel de verticale luchtstroom met behulp van de afstandsbediening.
- Regel de horizontale luchtstroom handmatig.

## De verticale luchtstroom aanpassen

De airconditioner past automatisch de verticale richting van de luchtstroom aan overeenkomstig de werkomstandigheden als de modus AUTO of A geselecteerd is.

## De gewenste uitblaasrichting instellen

Voer deze functie uit terwijl de airconditioner in werking is.

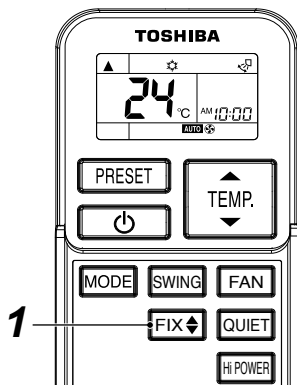
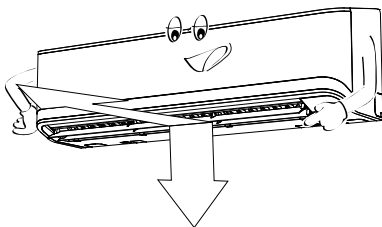

### 1 FIX-toets

Druk kort of lang op de toets FIX op de afstandsbediening om het ventilatieraam in de gewenste richting te bewegen.

- In de volgende bewerkingen wordt de verticale luchtstroom automatisch ingesteld in de richting waarin u het ventilatieraam heeft geplaatst met de toets FIX.

## OPMERKING

De werkingshoek van het verticale ventilatieraam is verschillend tijdens koelen, drogen en verwarmen.

## Het ventilatieraam automatisch bewegen

Voer deze functie uit terwijl de airconditioner in werking is.

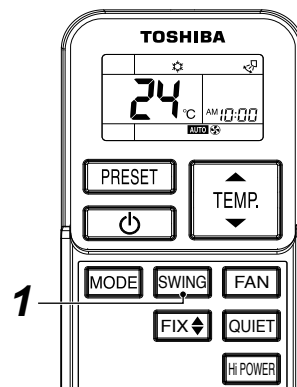
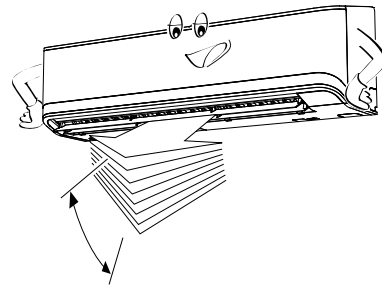

### 1 SWING-toets

Druk op de toets SWING op de afstandsbediening.

- Om de functie te stoppen, drukt u op de toets SWING.

## ■ A-B-selectie draadloze afstandsbediening

Gebruik van 2 draadloze afstandsbedieningen voor de respectievelijke airconditioners, wanneer de 2 airconditioners dicht bij elkaar zijn geïnstalleerd.

### Instelling draadloze afstandsbediening B

1. Druk op de tijdelijke werking-knop om de airconditioner te starten.
2. Richt de draadloze afstandsbediening op de binneneunit.
3. Houd de knop **CHK** op de draadloze afstandsbediening ingedrukt met de punt van de stift. In het display verschijnt '00'.
4. Druk op de **MODE**-knop tijdens het drukken op **CHK**. "B" wordt nu op de display getoond en "00" verdwijnt en de airconditioner schakelt uit (OFF). De draadloze afstandsbediening B wordt in het geheugen opgeslagen.

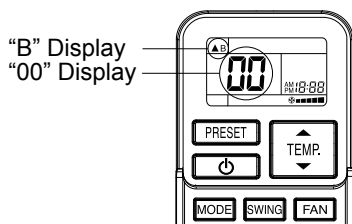

### OPMERKING

- Herhaal de hierboven beschreven stap als u de draadloze afstandsbediening wilt instellen op A.
- De draadloze afstandsbedieningen geven geen "A" weer.
- De fabrieksinstelling van de draadloze afstandsbedieningen is "A".

## ⚠ OPGELET

- De toetsen **FIX** en **SWING** zijn niet beschikbaar als de airconditioner niet in werking is (ook niet als de modus timer **AAN** ingesteld is).
- Gebruik de airconditioner niet gedurende lange tijd met de uitblaasrichting omlaag tijdens koelen of drogen. Hierdoor zou er zich namelijk condens kunnen vormen op het oppervlak van het verticale ventilatieraam, waardoor er dauw kan druppelen.
- Verplaats het verticale ventilatieraam niet met de hand. Gebruik altijd de toets **FIX**. Als u het ventilatieraam met de hand verplaatst, kan de werking gestoord zijn. Als het ventilatieraam niet goed werkt, stopt u de airconditioner en start u hem opnieuw.
- Als u de airconditioner start nadat hij net werd gestopt, is het mogelijk dat het verticale ventilatieraam gedurende ongeveer 10 seconden niet beweegt.
- De beweging van het ventilatieraam is beperkt als u groepsbediening gebruikt. (zie pagina 15)

## ■ De horizontale luchtstroom instellen

### Voorbereiding

- Neem de hendel van het horizontale ventilatieraam vast en verplaats hem om de gewenste uitblaasrichting in te stellen.
- U kunt de luchtstroom instellen aan de linker- en rechterzijde van het ventilatieraam.

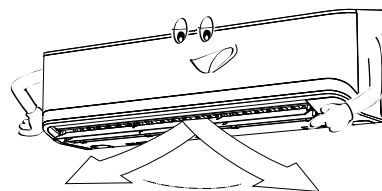

# 7 BEPERKTE WERKING DOOR GROEPSBEDIENING

## OPMERKING

Groepsbediening: Airconditioners in meer dan één systeem tegelijk gebruiken. Kopbinneneenheid: De representatieve eenheid tijdens groepsbediening. Ontvangt commando's van de bedrade afstandsbediening en stuurt de commando's door naar de volgeenheden.

(De kopbinneneenheid is de binneneenheid die het START/STOP-signaal van de draadloze afstandsbediening ontvangt.)

Volgbinneneenheid: Andere binneneenheden dan de kopeenheid worden volgeenheid genoemd.

Een bedrade afstandsbediening (afzonderlijk verkrijgbaar) is vereist voor de groepsbediening.

### ▼ Voorbeeld van groepcombinatie

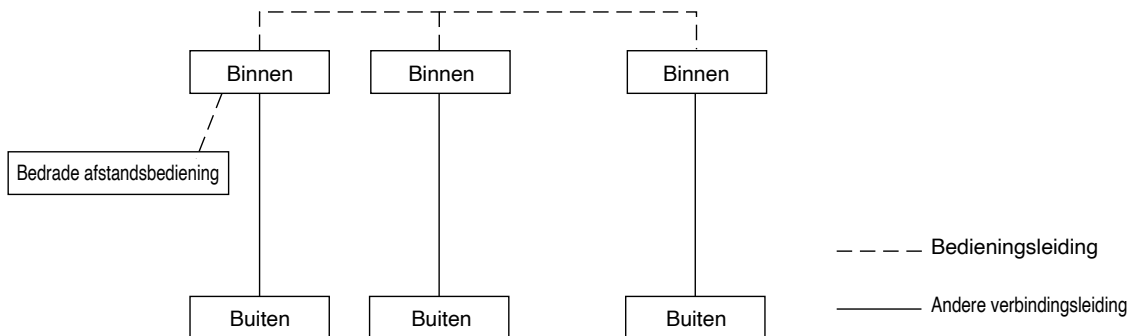

## ⚠ OPGELET

Als de binneneenheid in groepsbediening wordt gebruikt,

### 1. Is de werkingsmodus Hi POWER niet mogelijk.

Als Hi POWER wordt doorgestuurd door de draadloze afstandsbediening, hoort u het ontvangstgeluid van de binneneenheid en wijzigt ook de aanduiding op de draadloze afstandsbediening.

De binneneenheid werkt echter niet in de modus Hi POWER. U kunt de aanduiding op de draadloze afstandsbediening actualiseren door op de toets Hi POWER te drukken.

### 2. COMFORT SLEEP

Als COMFORT SLEEP wordt doorgestuurd vanuit de draadloze afstandsbediening, hoort u het ontvangstgeluid van de binneneenheid en is de aanduiding op de draadloze afstandsbediening ook gewijzigd overeenkomstig de werkmodus Hi POWER. De ingestelde temperatuur en ventilatorsnelheid worden echter niet automatisch aangepast. Enkel de functie timer uit is actief.

### 3. Andere eenheden dan de kopeenheid kunnen niet worden bediend met de afstandsbediening en in TIJDELIJKE werking.

Als de airconditioner met de draadloze afstandsbediening wordt gebruikt, moet de informatie naar de kopeenheid worden gestuurd.

De kop- en volgbinneneenheden worden tijdens de installatie gedefinieerd door middel van een adresinstelling. De volgeenheid ontvangt geen signalen van de draadloze afstandsbediening.

De airconditioner werkt niet, zelfs niet als de toets [RESET] op de volgeenheid wordt ingedrukt.

(Bepaalde volgeenheden kunnen SWING en FIX ontvangen, maar deze werkingsmodi worden enkel uitgevoerd op de eenheid die het signaal ontvangt.)

(Als de draadloze afstandsbediening wordt gebruikt, ontvangt enkel de kopeenheid het signaal SWING.

Als het signaal SWING wordt uitgestuurd naar de volgeenheid, hoort u het geluidssignaal waarmee het ontvangstsignaal wordt geweigerd (3 pieptonen); de volgeenheid ontvangt het signaal niet.

Voor de werkingsmodus FIX voeren de kop- en volgeenheid de werking op zichzelf uit. Als de bedrade afstandsbediening wordt gebruikt, kan de richting van de luchtstroom op elke eenheid worden gewijzigd door de binneneenheid te selecteren.)

### 4. Het lampje TIMER gaat enkel aan op de kopeenheid.

Als de timer werd ingesteld met de bedrade afstandsbediening, brandt het lampje TIMER ook niet op de kopeenheid.



## 8 TIPS VOOR ECONOMISCH GEBRUIK

### ■ Zorg ervoor dat de kamertemperatuur aangenaam blijft

#### Reinig de luchtfilters

Verstopte luchtfilters verhinderen de werking van de airconditioner.

Reinig ze om de twee weken.

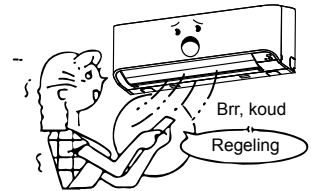

#### Open deuren en vensters niet vaker dan noodzakelijk is

Om de koude of warme lucht in de kamer te houden, mogen deuren en ramen niet vaker geopend worden dan noodzakelijk is.

#### Gordijnen

Sluit tijdens het koelen de gordijnen om direct zonlicht te vermijden.

Sluit tijdens het verwarmen de gordijnen om de warmte binnen te houden.

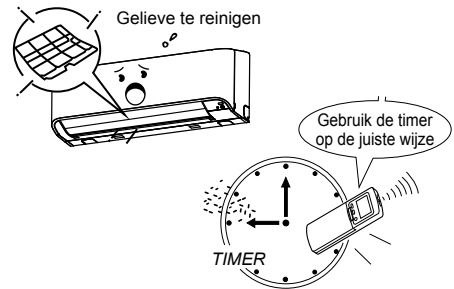

#### Gebruik de timer op de juiste wijze

Stel de timer in voor de gewenste werkingstijd.

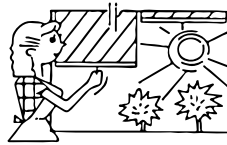

#### Maak een gelijkmatige circulatie van lucht in de kamer mogelijk

Regel de uitblaasrichting voor een gelijkmatige circulatie van de kamerlucht.

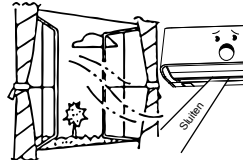

## 9 TIJDELIJKE WERKING

### ■ TIJDELIJKE werking

Met deze functie kan de airconditioner tijdelijk worden bediend als u de draadloze afstandsbediening niet meer vindt of als de batterijen leeg zijn.

- Druk één keer (minder dan 3 seconden) op de toets [RESET] om de airconditioner te starten.
- De laatste werkingsmodus die met de draadloze afstandsbediening werd ingesteld, wordt uitgevoerd. (Als de draadloze afstandsbediening niet wordt gebruikt, voeren modellen met automatische omschakeling (koelen/verwarmen) de werkingsmodus "A" uit; modellen zonder automatische omschakeling voeren de werkingsmodus koelen uit (ingestelde temperatuur: 24°C, ventilator: HIGH).)

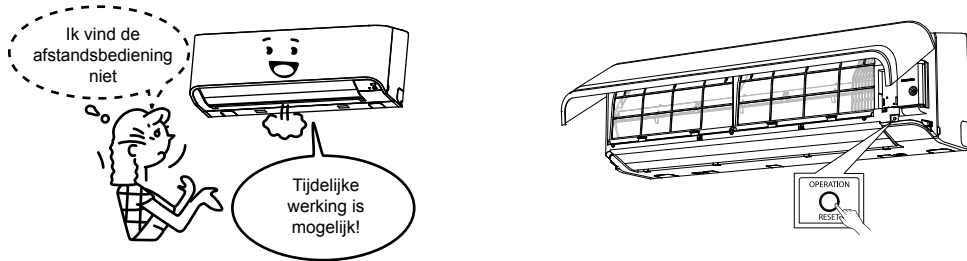

### ⚠ OPGELET

Als u de toets [RESET] gedurende meer dan 10 seconden ingedrukt houdt, start de geforceerde koeling. (Dit belast de airconditioner. Gebruik deze functie enkel voor testdoeleinden.) Gedurende die tijd zijn alle aanduidingen op de binneneenheid aan.

# 10 ONDERHOUD

## ⚠ WAARSCHUWING

Voordat u de airconditioner gaat reinigen moet u de circuitonderbreker inschakelen of de hoofdschakelaar op Uit zetten.

Wanneer koelen of Dry Auto (koelen) is geëindigd, wordt de functie Zelfreinigen uitgevoerd en begint de ventilator te draaien. Stop, voordat u de unit gaat reinigen, zelf de functie Zelfreinigen en stel de circuitonderbreker in werking, zodat een elektrische schok wordt vermeden.

Verwijder niet het luchtfilter en het luchtinlaatrooster tegelijkertijd wanneer u ze reinigt. U kunt de aluminium vin van de unit raken en dan kunt u zich bezeren.

### ■ Binneneenheid en afstandsbediening reinigen

## ⚠ OPGELET

- Gebruik een droge doek om de binneneenheid en de afstandsbediening schoon te wrijven.
- Als de binneneenheid erg vuil is, kunt u een doek gebruiken die met koud water vochtig is gemaakt.
- Maak de afstandsbediening nooit schoon met een vochtige doek.
- Gebruik geen met chemicaliën behandelde stofdoek en laat deze ook niet gedurende langere tijd op het toestel liggen. Het oppervlak van het toestel kan erdoor beschadigd raken of verkleuren.
- Gebruik bij het reinigen geen benzine, thinner, polijstpoeder of vergelijkbare oplosmiddelen. Het plastic oppervlak kan erdoor barsten of vervormen.

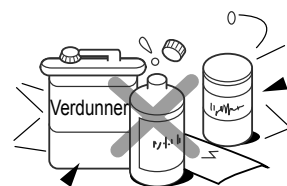

### Als u het toestel gedurende minstens 1 maand niet wenst te gebruiken

1. Laat de airconditioner ongeveer een halve dag in de werkingsmodus ENKEL VENTILATOR werken om de binnenzijde van het toestel te drogen.
2. Stop de airconditioner en schakel de hoofdschakelaar uit.
3. Haal de batterijen uit de afstandsbediening.

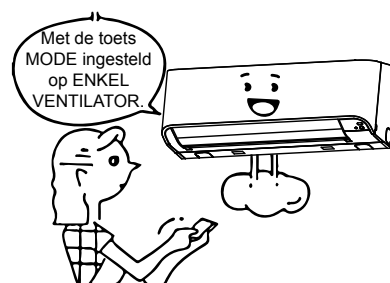

## ■ De luchtfilter reinigen

Reinig de luchtfilters om de 2 weken.  
Als de luchtfilters bedekt zijn met stof, werkt de airconditioner minder goed.

Reinig de luchtfilters zo vaak mogelijk.

1. Open het luchtinlaatrooster.  
Breng het luchtinlaatrooster omhoog naar de horizontale stand.



2. Neem de linker en rechter handgrepen van de luchtfilter vast en til hem een beetje op; trek de filter dan omlaag uit de filterhouder.

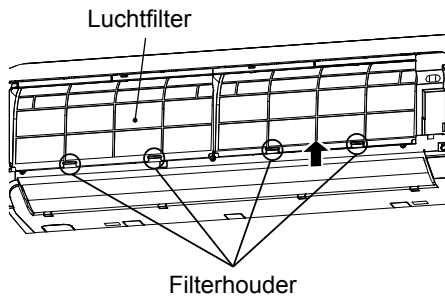

3. Gebruik een stofzuiger om het stof van de filters te verwijderen of was ze met water. Als u de luchtfilters wast, dient u ze in de schaduw te laten drogen.

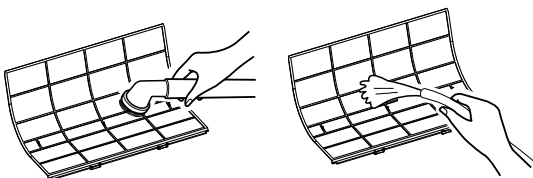
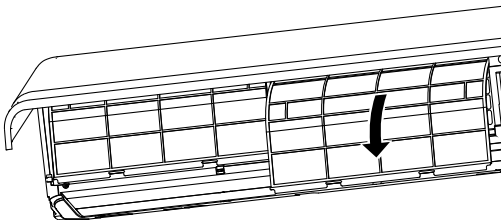

4. Plaats het bovenste gedeelte van de luchtfilter goed tegen de linker en rechter randen van de binneneenheid, tot de luchtfilter goed op zijn plaats zit.

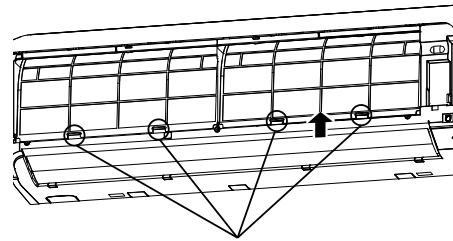
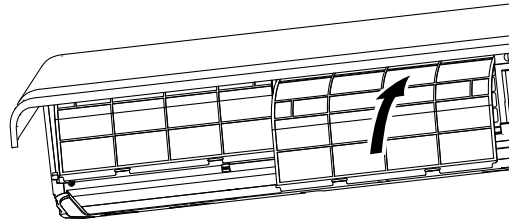

5. Sluit het luchtinlaatrooster.

## ■ Het luchtinlaatrooster reinigen

1. Verwijder het luchtinlaatrooster.  
Houd de twee zijden van het luchtinlaatrooster vast en open het omhoog.

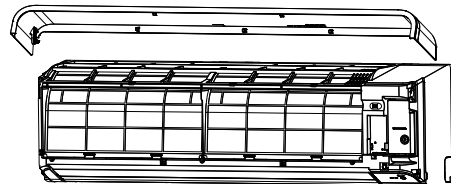

2. Was het rooster met water en een zachte spons of doek. (Gebruik geen metalen schrobborstel of een andere harde borstel.)
  - Als u harde voorwerpen gebruikt, raakt het oppervlak van het rooster gekrast en komt de metalen coating los.
  - Als het luchtinlaatrooster zeer vuil is, kunt u het reinigen met een neutraal keukendetergent, waarna u het luchtinlaatrooster afspoelt met water.

3. Veeg het water van het luchtinlaatrooster en droog het.
4. Plaats de linker en rechter armen van het luchtinlaatrooster op de assen aan de twee zijden van de airconditioner en duw ze volledig in.

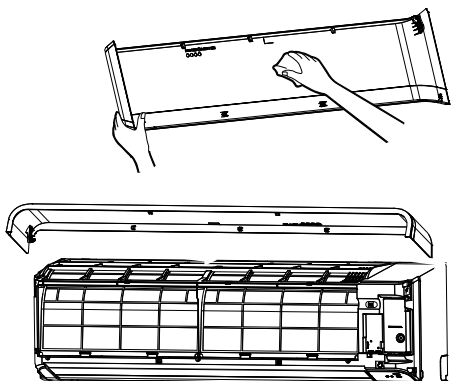

5. Sluit het luchtinlaatrooster.
  - Duw op de pijlen (vier) onderaan het luchtinlaatrooster om na te gaan of het rooster volledig gesloten is.

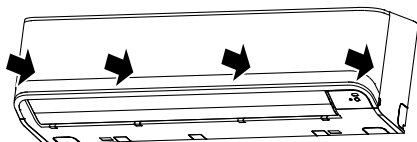

### ◆ Wanneer de unit lange tijd niet wordt gebruikt

1. Laat de unit binnenin drogen door de ventilator een aantal uren te laten werken.
2. Stop de werking met een druk op de knop  op de afstandsbediening, en schakel de circuitonderbreker uit.
3. Reinig de luchtfilters en plaats ze weer.

Voor aanvang van het seizoen van verkoeling  
Reinig de afvoerpan

Neem contact op met de dealer waar u het product hebt aangeschaft.

(Afvoer werkt niet als de afvoerpan of de luchtopening is verstopt. In sommige gevallen kan de afvoer overlopen en kan lekkage op de wand of op de vloer ontstaan. Reinig de afvoerpan voordat het seizoen van verkoeling aanbreekt.)

### ◆ Zo nu en dan nazien

- Als de unit gedurende lange tijd wordt gebruikt, kan de conditie van onderdelen verslechteren waardoor storingen ontstaan of aan de lucht onttrokken water niet goed kan worden afgevoerd, afhankelijk van de warmte, luchtvochtigheid of stof.
- U wordt geadviseerd om naast het gebruikelijke onderhoud de unit te laten nazien en onderhouden door de dealer bij wie u deze hebt aangeschaft.

### OPMERKING

Om redenen van milieubehoud wordt het ten zeerste aanbevolen de binnen-unit en de buiten-units van de airconditioner regelmatig te reinigen en te onderhouden zodat efficiënte werking van de airconditioner gewaarborgd is.

Wanneer de airconditioner lange tijd in werking is, wordt periodiek onderhoud (eens per jaar) geadviseerd. Verder moet de buiten-unit regelmatig worden geïnspecteerd op roest en krassen, verwijder dit/deze of breng, indien nodig, een roestwerende behandeling aan.

Als algemene regel geldt dat, wanneer een binnen-unit is gedurende 8 uur of meer per dag werkt, de binnen- en buiten-unit ten minste iedere 3 maanden moeten worden gereinigd. Laat een vakman dit reinigings-/onderhoudswerk uitvoeren. Dergelijk onderhoud kan de levensduur van het product verlengen, maar brengt wel kosten voor de eigenaar met zich bij.

Wanneer de binnen- en buiten-units niet regelmatig worden gereinigd, zal dat leiden tot slechte prestaties, bevroering, waterlekkage en zelfs storingen van de compressor.

# 11 PROBLEMEN EN OORZAKEN

Voor informatie over de buiteneenheid, combinaties enz., raadpleegt u de gebruiksaanwijzing bij de buiteneenheid.

## OPGELET

Als één of meerdere van volgende situaties ontstaan, dient u de airconditioner onmiddellijk te stoppen, de hoofdschakelaar uit te schakelen en contact op te nemen met de leverancier:

- Het toestel schakelt niet goed.
- De hoofdzekering brandt vaak door of de stroomonderbreker wordt vaak geactiveerd.
- Er is een vreemd voorwerp of water in de airconditioner terechtgekomen.
- U merkt andere ongewone omstandigheden op.
- Abnormale informatie verschijnt op het scherm van de afstandsbediening terwijl de bedrade afstandsbediening wordt gebruikt.

**Controleer de volgende punten voordat u onderhoud of reparaties aanvraagt.**

### ▼ Controleer opnieuw

#### Werkt niet

- De hoofdschakelaar is uitgeschakeld. (Binnen)
- De stroomonderbreker is geactiveerd om de voeding te onderbreken.
- De hoofdzekering is doorgebrand.
- Onderbreking in de elektrische stroom.
- De batterijen in de afstandsbediening zijn leeg.
- TIMER AAN is ingesteld.
- Signaal wordt met de afstandsbediening naar de volgbinneneenheid gestuurd. (zie pagina 15)
- De bediening van de binneneenheid is beperkt door de bedrade afstandsbediening die een ander systeem bestuurt. (Als het signaal wordt doorgestuurd, hoort u het waarschuwingsgeluid (5 pieptonen).)
- Er heeft zich een conflict in de werkingsmodus voorgedaan. (Als de werkingsmodus niet overeenkomt, gaat het lampje "○ WERKING" aan en knipperen de lampjes "⌚ TIMER" en "⊗ Voorverwarmen/Ontdooien" afwisselend met een alarmgeluid.) (zie pagina 3)



#### Slechte koeling of verwarming

- Er staan deuren of ramen open.
- De luchtfilter zit verstopt met stof.
- Het ventilatieraam staat niet in de correcte positie.
- De ventilatorsnelheid is te laag ingesteld.
- De airconditioner staat in de modus QUIET of  DROGEN.
- De ingestelde temperatuur is te hoog. (Tijdens koelen)
- De ingestelde temperatuur is te laag. (Tijdens verwarmen)
- (Enkel als de lucht zelfs tijdens koelen niet wordt afgekoeld) Als een andere binneneenheid in hetzelfde systeem verwarmt.



### ▼ Dit zijn geen storingen

#### Er is dauw aanwezig op de achterzijde van de binneneenheid.

- Dauwdruppels op de achterzijde van de binneneenheid worden automatisch verzameld en afgevoerd.

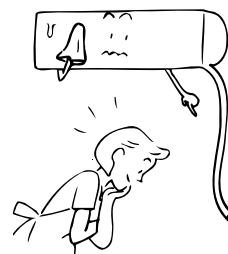

#### Binneneenheid of buiteneenheid maakt een vreemd geluid.

- Wanneer de temperatuur plotseling verandert, is het mogelijk dat de binnen- of buiteneenheid een vreemd geluid maakt als gevolg van het uitzetten of inkrimpen van componenten of een verandering van de hoeveelheid doorstromend koelmiddel.
- Wanneer de jaloezie is de stand SWING (Zwenken) werkt, kan de luchtstroom een ander geluid geven. Dit wordt veroorzaakt doordat de richting van de luchtstroom voortdurend verandert.

#### De kamerlucht heeft een speciale geur.

#### Er komt een slechte geur uit de airconditioner.

- Geuren die in de muren, tapijten, meubels, kleren of bont gedrongen zijn, komen vrij.

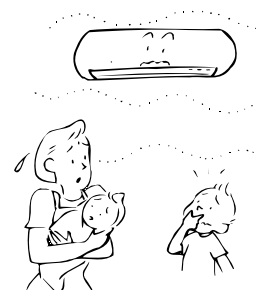

#### Het ventilatieraam werkt niet in de modus FIX of SWING.

- De modi FIX en SWING zijn beperkt tijdens groepsbediening. (zie pagina 15)

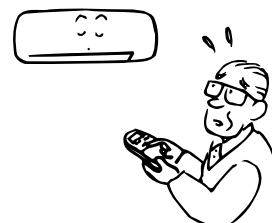

#### De ventilator en de ventilatieramen van de binneneenheid bewegen terwijl het toestel niet in werking is.

- Als één of meer andere binneneenheden in het systeem in werking zijn, kan de ventilator van een uitgeschakelde binneneenheid tijdelijk werken.

# 12 SPECIFICATIES

Model	Geluidsvolumeniveau (dBA)		Gewicht (kg)
	Koelen	Verwarmen	
MMK-UP0271HP-E	*	*	21
MMK-UP0301HP-E	*	*	21
MMK-UP0361HP-E	*	*	21

\* Lager dan 70 dBA

**Product-informatie over ecodesign-eisen. (Regulation (EU) 2016/2281)**  
<http://ecodesign.toshiba-airconditioning.eu/en>

## Verklaring van overeenkomst

Fabrikant: Toshiba Carrier (Thailand) Co., Ltd.  
 144 / 9 Moo 5, Bangkadi Industrial Park, Tivanon Road, Tambol Bangkadi,  
 Amphur Muang, Pathumthani 12000, Thailand

TCF-houder: TOSHIBA CARRIER EUROPE S.A.S  
 Route de Thil 01120 Montluel FRANCE

Verklaart hierbij dat de hieronder beschreven apparatuur:

Algemene benaming: Airconditioner

Model / type: MMK-UP0271HP-E, MMK-UP0301HP-E, MMK-UP0361HP-E

Commerciële naam: Super Modulair Multi-Systeem Airconditioner  
 Super Heat Recovery Multi-systeem Airconditioner  
 Mini-Super Modular Multi-systeem Airconditioner (MiNi-SMMS serie)

Voldoet aan de vereisten van de Machinerichtlijn (Directive 2006/42/EC) en de regelgeving die deze omzet in de nationale wetgeving.

Naam: Masaru Takeyama  
 Functie: Algemeen Directeur, Afd. Kwaliteitsborging  
 Datum: dinsdag 2 November 2021  
 Plaats van uitgifte: Thailand

### OPMERKING

Deze verklaring wordt ongeldig indien er technische of functionele aanpassingen zijn gemaakt zonder toestemming van de fabrikant.



## Verklaring van overeenkomst

Fabrikant: Toshiba Carrier (Thailand) Co., Ltd.  
144 / 9 Moo 5, Bangkadi Industrial Park, Tivanon Road, Tambol Bangkadi,  
Amphur Muang, Pathumthani 12000, Thailand

TCF-houder: TOSHIBA CARRIER UK LTD.  
Porsham Close Belliver Industrial Estate Roborough Plymouth Devon  
PL6 7DB United Kingdom

Verklaart hierbij dat de hieronder beschreven apparatuur:

Algemene benaming: Airconditioner

Model / type: MMK-UP0271HP-E, MMK-UP0301HP-E, MMK-UP0361HP-E

Commerciële naam: Super Modulair Multi-Systeem Airconditioner  
Super Heat Recovery Multi-systeem Airconditioner  
Mini-Super Modular Multi-systeem Airconditioner (MiNi-SMMS serie)

Voldoet aan de bepalingen van Supply of Machinery (Safety) Regulations 2008

Naam: Masaru Takeyama  
Functie: Algemeen Directeur, Afd. Kwaliteitsborging  
Datum: dinsdag 2 November 2021  
Plaats van uitgifte: Thailand

### OPMERKING

Deze verklaring wordt ongeldig indien er technische of functionele aanpassingen zijn gemaakt zonder toestemming van de fabrikant.

# **Toshiba Carrier (Thailand) Co., Ltd.**

144 / 9 Moo 5, Bangkadi Industrial Park, Tivanon Road, Tambol Bangkadi, Amphur Muang, Pathumthani 12000, Thailand

1130550211A