

Voor commercieel gebruik

Model:

## RBC-AWSU52-E

## RBC-AMSU52-E

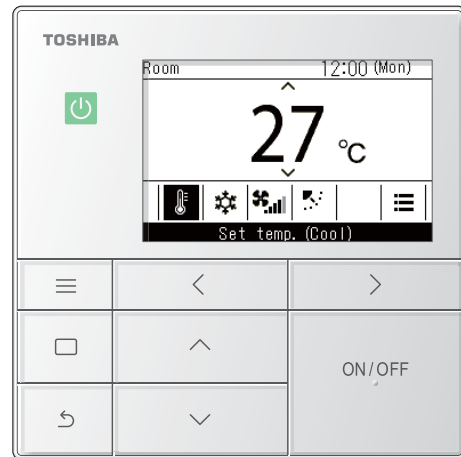

- Raadpleeg deze handleiding wanneer u een RBC-AWSU52-E, RBC-AMSU52-E afstandsbediening gebruikt.
- Raadpleeg de Handleiding die bij de airconditioner wordt geleverd, voor informatie die niet gerelateerd is aan het bedienen van de afstandsbediening.

- Lees de Handleiding aandachtig door en zorg dat u deze begrijpt voordat u de airconditioner gebruikt, zodat u het product veilig en correct kunt gebruiken.
- Na het lezen van deze handleiding, moet u deze voor alle gebruikers bij de hand houden voor toekomstig gebruik.

## Multilingual installation manuals and owner's manual



[Български] Изтегляне на Ръководство за монтаж и Ръководство на потребителя / [Česky] Stažení Instalační příručky a Uživatelské příručky / [Dansk] Download af installationsvejledning og brugervejledning / [Deutsch] Installationshandbuch und Bedienungsanleitung herunterladen / [Ελληνικά] Λήψη εγχειριδίου εγκατάστασης και εγχειριδίου κατόχου / [English] Installation manual and Owner's manual Download / [Español] Descarga del Manual de instalación y del Manual del propietario / [Eesti] Paigaldusjuhendi ja kasutusjuhendi allalaadimine / [Suomi] Asennusohjeiden ja käyttöohjeiden lataaminen / [Français] Téléchargement du manuel d'installation et du manuel du propriétaire / [Hrvatski] Preuzimanje Instalacijskog priručnika i Vlasničkog priručnika. / [Magyar] Telepítési kézikönyv és Felhasználói kézikönyv letöltése / [Italiano] Download del Manuale di installazione e del Manuale dell'utilizzatore / [한국어] 설치 설명서 및 사용자 설명서 다운로드 / [Latviešu] Uzstādīšanas rokasgrāmatas un lietotāja rokasgrāmatas lejupielāde / [Norsk] Nedlasting av installasjonsveiledning og bruksanvisning / [Nederlands] Installatiehandleiding en Handleiding downloaden / [Polski] Pobieranie Instrukcji instalacyjnej oraz Instrukcji użytkownika / [Português] Download do Manual de instalação e Manual do Proprietário / [Română] Descărcarea Manualului de instalare și a Manualului proprietarului / [Русский] Скачать Руководство по установке и Руководство пользователя / [Slovensky] Stiahnutie Montážnej príručky a Uživatelskej príručky / [Slovenščina] Prenos navodil za montažo in navodil za uporabo / [Svenska] Nedladdning av installationshandbok och bruksanvisning / [Türkçe] Kurulum kılavuzu ve Kullanıcı kılavuzu indirme / [中文] 安装手册和用户手册下载

<https://www.toshiba-carrier.co.jp/global/manual/rbc-amsu52-e.htm>

# Inhoudsopgave

<b>1</b>	Voorzorgen voor de veiligheid. . . . .	4
<b>2</b>	Beschrijving van de terminologie . . . . .	6
<b>3</b>	Voor gebruik . . . . .	7
<b>4</b>	Namen van onderdelen en functies. . . . .	7
<b>5</b>	Basishandelingen . . . . .	13
	Airconditioner . . . . .	13
	Bediening . . . . .	13
	De ingestelde temperatuur wijzigen . . . . .	13
	Wijzigen van de bedrijfsmodus . . . . .	14
	De ventilatorsnelheid wijzigen . . . . .	14
	De windrichting wijzigen. . . . .	15
	Lucht-tot-lucht hittewisselaar . . . . .	17
	Afstellen van de ventilatorsnelheid . . . . .	17
	Instellingen ventilatiemodus . . . . .	18
	Bevochtigingsinstelling . . . . .	18
	Ventilatiemenu . . . . .	18
<b>6</b>	Praktische handelingen . . . . .	19
	De menu. . . . .	19
	Menulijst. . . . .	20
	1. Individuele louver (Individual louver) (Selecteer windrichting voor elke luchtuitlaat) . . . . .	22
	2. Instelling louver (Louver setting) (Selecteren van het type zwenken of het vastzetten van de louvres). . . . .	23
	Swing type (Swing type) . . . . .	23
	Louververgrendeling (Louver lock) (Vastzetten van de hoek van de louvres). . . . .	24
	3. Timer instellen (Timer) (Een timer instellen om de werking te starten of te stoppen). . . . .	25
	Een timertype selecteren . . . . .	25
	Timer UIT (Off timer). . . . .	26
	Timer AAN (On timer). . . . .	27
	Herinnering timer UIT (Off reminder timer) . . . . .	28
	4. Stel timer in (Schedule timer) (Instelling van 1 dag werkingsschema om bewerkingen uit te voeren) . . . . .	29
	Instellen van de schematimer op Aan (ON) . . . . .	30









Bedrijfsinstelling (Condition setting) (Instelling van werkingsschema's van 1 dag) . . . . .	31
Vakantieinstelling (Holiday setting) (Dagen waarop niet gewerkt wordt volgens een schematimer) . . . . .	35
Pre-HEX-bewerking (Pre-HEX operation) . . . . .	36
5. Nachtbedrijf (Night operation) (Vermindering van werkingsgeluid buitenunits) . . . . .	37
6. Filtersymbool reset (Filter sign reset) . . . . .	38
Wanneer het filtercontroleteken wordt weergegeven (filtercontrolereset) . . . . .	38
Wanneer het filtercontroleteken niet wordt weergegeven (de resterende tijd tot een filtercontrole wordt weergegeven) . . . . .	39
7. Rooster automatisch (Auto grille) . . . . .	40
8. Energiebesparing (Energy saving) . . . . .	41
Energiebesparing AAN (Energy saving operation) . . . . .	42
Instellen temperatuurbereik (Set temp. range limit) . . . . .	44
Terug (Return back) . . . . .	45
Besparingswerking (Saving operation) . . . . .	46
9. Monitor (Monitor) . . . . .	47
10. Begininstelling (Initial setting) . . . . .	48
Klok (Clock) . . . . .	48
Schermcontrast (Screen contrast) . . . . .	49
Schermverlichting LED (Light & LED) . . . . .	50
Geluid (Sound) . . . . .	50
Toetsvergrendeling (Key lock) (Selecteer de te vergrendelen bewerkingen) . . . . .	51
11. Ventilatie (Ventilation) . . . . .	52
Ventilatiewerking (Ventilation operation) (Aan (ON) of Uit (OFF) voor ventilatie) . . . . .	52
Ventil.snelheid (Fan speed) . . . . .	53
Modus (Mode) . . . . .	53
24u-ventilatie uit (24h ventilation off) . . . . .	53
Stel timer in (Schedule timer) . . . . .	54
12. Soft koeling (Soft Cooling) . . . . .	55
13. Aanwezigheidssensor (Occupancy sensor) . . . . .	56
14. Energieverbruik (Power consumption) . . . . .	57
15. Informatie (Information) . . . . .	59
De Modelinformatie (Model information) controleren . . . . .	59
Wanneer de centrale bediening is uitgevoerd . . . . .	59
Overig . . . . .	60

---

Individuele temperatuurinstellingen voor “Koelen (Cool)” en “Verwarmen (Heat)” in de automatische bedieningsstanden (dubbel instelpunt) . . . . .	60
Wanneer meerdere binnenunits zijn verbonden als een groep (groepsverbinding) . . . . .	61
Koppelen en bedienen van de Luchtreiniger (Air purifier)-functie van binnenunits . . . . .	62
Stille modus(Binnen) (Silent mode(IDU)) . . . . .	62
Temp. baixa ontvochtiging (Low temp. Dry) . . . . .	62
Bediening vergrendelen (bedieningsvergrendeling) . . . . .	63
Zelfreiniging . . . . .	63
<b>7</b> Onderhoud . . . . .	64
Dagelijks . . . . .	64
De filters reinigen . . . . .	64
<b>8</b> Problemen oplossen . . . . .	65
Bevestigen en controleren . . . . .	65
Contactinformatie voor reparaties . . . . .	65

# 1 Voorzorgen voor de veiligheid

- Deze paragraaf beschrijft veiligheidsmaatregelen om letsel aan gebruikers en andere personen en schade aan eigendommen te voorkomen.
- De “Verklaring van de indicaties” geeft uitleg over de niveaus van gevaar en letsel die kunnen optreden als het apparaat onjuist wordt gebruikt en de “Uitleg van symbolen” legt de betekenis van de symbolen uit.

Verklaring van de indicaties		Uitleg van symbolen	
 <b>WAAR-SCHUWING</b>	Dit geeft aan dat het niet opvolgen van de waarschuwingen kan leiden tot ernstig lichamelijk letsel (*1) met mogelijk dodelijke afloop indien het apparaat onjuist wordt gebruikt.		Het teken  geeft een verboden handeling aan. De specifieke verboden handeling wordt aangegeven door een pictogram of waarschuwing die in of naast het symbool wordt geplaatst.
 <b>VOORZICHTIG</b>	Dit geeft aan dat het niet opvolgen van de voorzorgen kan leiden tot zwaar lichamelijk letsel (*2) of beschadiging van eigendommen (*3) indien het apparaat onjuist wordt gebruikt.		Dit teken  geeft een verplichte actie aan, een actie die moet worden uitgevoerd. De werkelijke inhoud van de instructies wordt aangegeven door een afbeelding of tekst die in of naast het symbool is geplaatst.
			Het pictogram in  en tekst in de buurt geven aanvullende informatie over voorzorgsmaatregelen.

\*1: Ernstig lichamelijk letsel staat voor verlies van het gezichtsvermogen, verwondingen, brandwonden, elektrische schokken, botbreuken, vergiftiging en ander letsel met blijvende gevolgen waarvoor ziekenhuisbehandeling of langdurige ambulante behandeling vereist is.

\*2: Gemiddeld lichamelijk letsel staat voor verwondingen, brandwonden, elektrische schokken en ander letsel waarvoor geen ziekenhuisbehandeling of langdurige ambulante behandeling vereist is.

\*3: Beschadiging van eigendommen staat voor schade aan gebouwen, huishoudelijke goederen of verwonding van vee of huisdieren.

## WAARSCHUWING

### Waarschuwingen voor het installeren



Installatie verzoeken

- **Vraag uw leverancier of een deskundige om installatiewerk**  
De installatie vereist gespecialiseerde technische expertise. Als u de installatie zelf probeert uit te voeren en dit verkeerd doet, kan dit leiden tot brand, elektrische schokken, verwondingen of waterlekage.



Gebruik speciale producten

- **Gebruik alleen door Toshiba Carrier voorgeschreven producten**  
Gebruik voor opties alleen producten gespecificeerd door Toshiba Carrier. Gebruik van andere dan de voorgeschreven producten kan leiden tot brand, een elektrische schok of waterlekage. Laat een specialist de installatie uitvoeren.

### Waarschuwing over het gebruik



Schakel de stroom uit

- **Als er een probleem optreedt (zoals een brandgeur), stop dan met het gebruik, schakel de stroomschakelaar uit en neem contact op met uw leverancier**  
Het apparaat blijven gebruiken terwijl het probleem blijft bestaan, kan brand, een elektrische schok of storing veroorzaken.

 **VOORZICHTIG**

---

**Voorzorgsmaatregelen bij gebruik**



Verboden

- **Bedien de schakelaars niet met natte handen**  
Dit kan een elektrische schok veroorzaken.



Schakel de stroom uit

- **Voordat u het apparaat reinigt, stopt u met het gebruik ervan en schakelt u de stroom uit**  
De interne ventilatoren draaien zeer snel en kunnen letsel veroorzaken.
-

## 2 Beschrijving van de terminologie

Terminologie	Beschrijving
Energiebesparing AAN (Energy saving operation)	Vermindert prestaties van airconditioners om energie te besparen.
Besparingswerking (Saving operation)	Bespaart energie door de ingestelde temperatuur binnen een bereik automatisch te corrigeren, zodat er geen groot verlies van comfort is.
Soft koeling (Soft Cooling)	Vermindert het gevoel van tocht (te koud voelen) wanneer "Koelen (Cool)" wordt ingesteld door de hoek van de louvre te corrigeren en de prestaties te verminderen.
Instellen temperatuurbereik (Set temp. range limit)	Deze functie beperkt het bereik van temperaturen die door de afstandsbediening kunnen worden ingesteld.
Terug (Return back)	Als de temperatuurinstelling ooit wordt gewijzigd, keert deze functie terug naar de eerder ingestelde temperatuur nadat een bepaalde tijd is verstreken.
Dubbel instelpunt	Deze functie stelt individuele temperatuurinstellingen voor "Koelen (Cool)" en "Verwarmen (Heat)" in wanneer "Auto (Auto)" wordt ingesteld.
Groepsaansluiting	Een methode om meerdere binnenunits als 1 groep te verbinden met dezelfde afstandsbediening.
Leidend Afstandsbediening (Header remote controller), Volgend Afstandsbediening (Follower remote controller)	Om 2 afstandsbedieningen voor 1 binnenunit (of 1 groep) te gebruiken, zodat een van de afstandsbedieningen is ingesteld als de "Leidend Afstandsbediening (Header remote controller)" en de andere als de "Volgend Afstandsbediening (Follower remote controller)". Stel in op "Leidend Afstandsbediening (Header remote controller)": Mogelijk om alle functies te bedienen. Stel in op "Volgend Afstandsbediening (Follower remote controller)": Kan sommige functies niet bedienen. (Zie de installatiehandleiding voor de functies die niet kunnen worden gebruikt.)
Nachtbedrijf (Night operation)	Deze instelling vermindert het werkingsgeluid van buitenunits.
Auto grille	Inlaatrooster van binnenunit dat automatisch omhoog of omlaag wordt gebracht door bedieningen op de afstandsbediening, zoals bij het reinigen van het filter.
Luchtreiniger (Air purifier)	Dit is een luchtreinigerfunctie die in de binnenunit is ingebouwd of afzonderlijk kan worden aangeschaft en toegevoegd.
Zelfreiniging	Deze functie zorgt voor een "Circulat. (Fan)"-bewerking na "Koelen (Cool)"- en "Drogen (Dry)"-bewerkingen om de binnenkant van de binnenunit droog en schoon te houden.
Lucht-tot-lucht hittewisselaar	Ventilatie-eenheid (product) met een lucht-tot-lucht wisselfunctie (functies om verlies van koude of warme lucht als gevolg van ventilatie te verminderen door warmte uit te wisselen bij zuigen en uitblazen.).
Warmtewisselaar (Heat exchange)	Dit is ventilatie door warmte-uitwisseling.
Nachtelijke warmtezuivering	Deze functie voert warmte uit die zich in een kamer bevindt, nadat de bewerking "Koelen (Cool)" is gestopt, naar buiten.

## 3 Voor gebruik

Wanneer u de airconditioner voor het eerst gebruikt of de instellingen wijzigt, volg dan onderstaande procedures. De volgende keer drukt u op [ **ON/OFF AAN/UIT (ON/OFF)** ] om te beginnen te werken volgens de instellingen.

### Vorbereiding

#### Schakel de stroomonderbreker in

Wanneer de spanning wordt ingeschakeld, verschijnt “ $\Sigma$ ” op het display van de afstandsbediening.

\* De afstandsbediening werkt niet gedurende ongeveer 3 minuten na het inschakelen van de stroom. Dit duidt niet op een defect.

### VEREISTEN

- Houd de stroomonderbreker ingeschakeld tijdens gebruik.
- Wanneer u doorgaat met het gebruik van de airconditioner na een lange periode van stilstand, schakelt u de stroomonderbreker minstens 12 uur voordat u het apparaat laat werken in.

## 4 Namen van onderdelen en functies

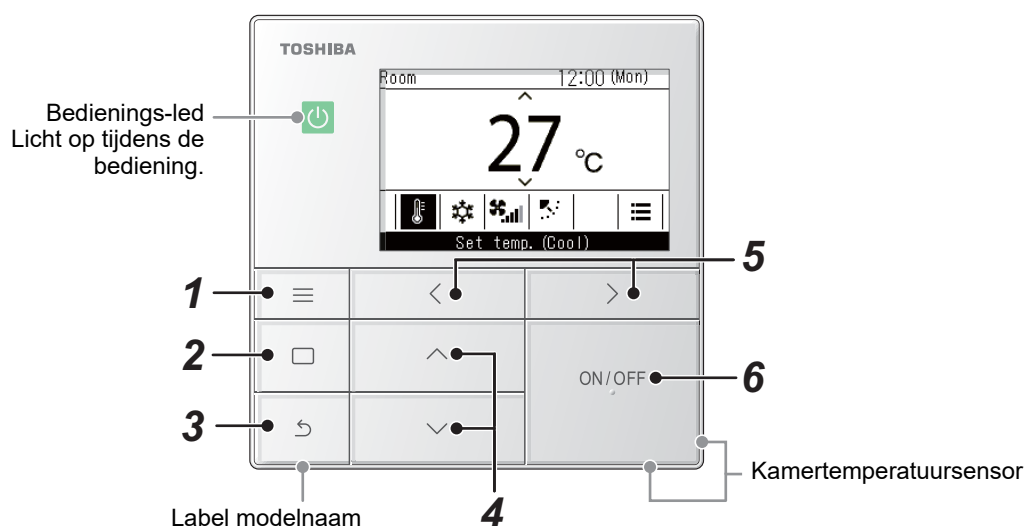

\* De schermen die hier worden weergegeven zijn voorbeelden. De inhoud die wordt weergegeven, kan verschillen, afhankelijk van de omgevingsinstellingen die worden gebruikt.

### 1 [ **≡** Menu (Menu)]-toets

Toont het “Menu (Menu)”.  
(Pagina 19)

### 2 [ **□** Instellen/Zet vast]-toets

Repareert en past instellingen toe.  
Manieren om te gebruiken worden op het scherm weergegeven.

### 3 [ **↶** Retour (Return)]-toets

Verwijdert selecties.  
Manieren om te gebruiken worden op het scherm weergegeven.

### 4 [ **▲** ]- en [ **▼** ]-toets

Wijzigt de instellingen en selecteert items.

### 5 [ **<** ]- en [ **>** ]-toets

Selecteert instellingsitems.  
Andere manieren om te gebruiken worden op het scherm weergegeven.

### 6 [ **ON/OFF AAN/UIT (ON/OFF)** ]-toets

Start en stopt de aangesloten apparaten.



## ■ Hoofdschermtypes en configuratie

- Bij aansluiting op een airconditioner wordt het hoofdscherm van de airconditioner weergegeven, en bij aansluiting op een lucht-tot-lucht hittewisselaar, wordt het hoofdscherm van de lucht-tot-lucht hittewisselaar weergegeven op het scherm.
- Wanneer verbonden met zowel airconditioners als lucht-tot-lucht hittewisselaars, kunt u schakelen tussen schermen door op [ < ] of [ > ] te drukken in één van de hoofdschermen.

### Hoofdscherm airconditioner

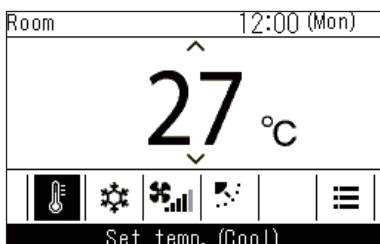

Druk op de [ < ]- of [ > ]-toets.

### Hoofdscherm lucht-tot-lucht hittewisselaar

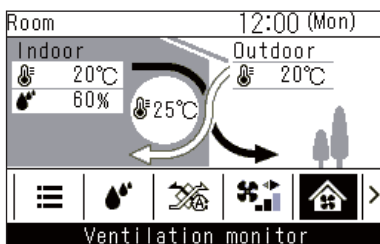

## ■ Hoofdscherm airconditioner

Dit scherm is voor het bevestigen of wijzigen van instellingen die elke dag worden gebruikt, zoals temperatuur, bedrijfsmodus, ventilatorsnelheid en windrichting.

U kunt de huidige status controleren aan de hand van de instellingsitems aan de onderkant van het scherm.

U kunt de instelitems wisselen door op [ < ] en [ > ] te drukken en deze wijzigen door op [ ^ ] en [ v ] te drukken.

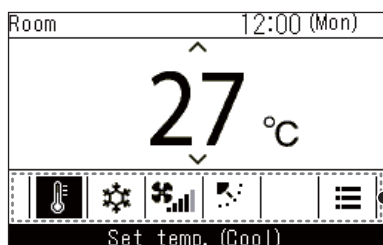

### Items instellen

- Het momenteel geselecteerde item wordt zwart gemarkeerd.
- U kunt de items omschakelen door op [ < ] en [ > ] te drukken.

### OPMERKING

- De temperatuurinstelling wordt gewijzigd in het hoofdscherm.
- Functies en items die niet kunnen worden ingesteld, worden niet weergegeven, afhankelijk van het model.
- Als u tijdens het wijzigen van de instellingen op [ ↵ Retour (Return)] drukt of als er geen toetsbedieningen zijn gedurende 60 seconden, keert het hoofdscherm terug.

## Schakelen tussen de gedetailleerde weergave en de eenvoudige weergave (alleen hoofdscherm van de airconditioner)

U kunt het hoofdscherm naar de eenvoudige weergave wijzigen, afhankelijk van de instelling van “Displayfunctie (Display mode)”. Voor details over het wijzigen van “Displayfunctie (Display mode)”, zie “Beeldscherm instelling (Display setting)” in “Begininstelling (Initial setting)” in de Installatiehandleiding.

De gedetailleerde weergave wordt ingesteld als de fabrieksinstelling.

### Gedetailleerde weergave (fabrieksinstelling)

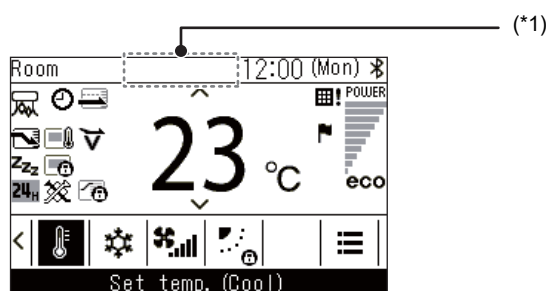

### Eenvoudige weergave

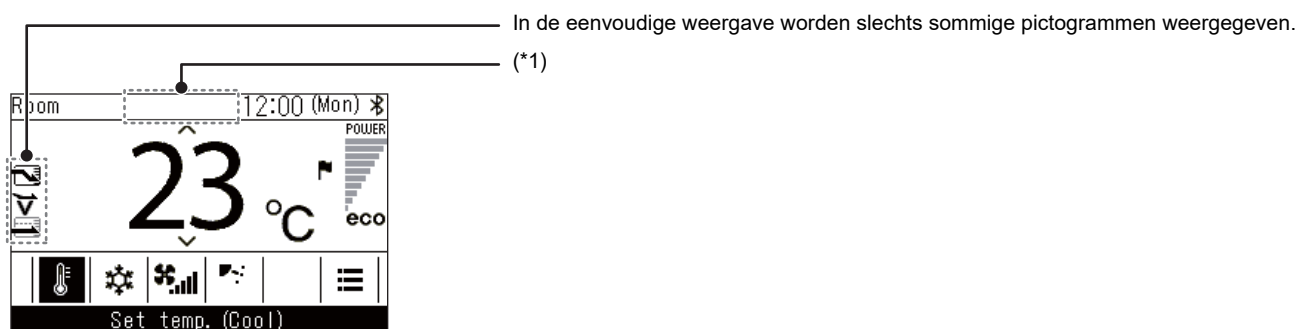

- \*1: “Voorbereiding voor verwarmen”  
 Wordt weergegeven als de “Verwarmen (Heat)”-bewerking start of wanneer de ontthooicyclus in bedrijf is.  
 Terwijl het pictogram wordt weergegeven, stopt de binnenventilator of schakelt de “Circulat. (Fan)” in.
- “Voorbereiden om in bedrijf te treden”  
 Dit kan op sommige modellen worden weergegeven.
- “Voorbereiden van de ventilatie”  
 Wordt weergegeven terwijl de lucht-tot-lucht hittewisselaar in stand-by staat.  
 Terwijl dit wordt weergegeven, blijft de lucht-tot-lucht hittewisselaar gestopt.

## ■ Hoofdscherm lucht-tot-lucht hittewisselaar

Wordt weergegeven wanneer lucht-tot-lucht hittewisselaars zijn aangesloten. Dit scherm dient voor het monitoren van de status van de lucht en voor het instellen van de ventilatorsnelheid en ventilatiemodus.

U kunt de huidige status controleren aan de hand van de instellingsitems aan de onderkant van het scherm.

U kunt de instelitems wisselen door op [ < ] en [ > ] te drukken en deze wijzigen door op [ ^ ] en [ v ] te drukken.

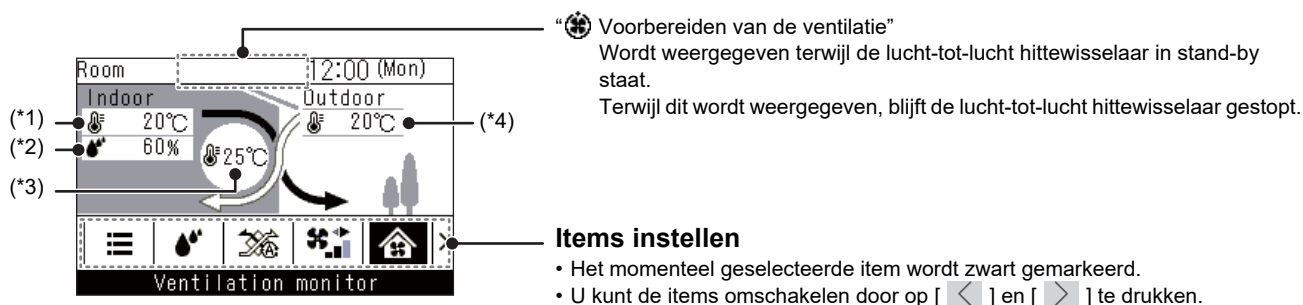

\*1: Binnentemperatuur

\*2: Luchtvochtigheid binnen

\*3: Aanvoeluchttemperatuur

\*4: Buitentemperatuur







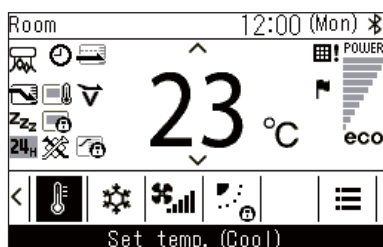









### OPMERKING

- Het "Ventilatiemonitor (Ventilation monitor)"-scherm is het hoofdscherm.
- Functies en items die niet kunnen worden ingesteld, worden niet weergegeven, afhankelijk van het model.
- Als u tijdens het wijzigen van de instellingen op [ ↵ Retour (Return)] drukt of als er geen toetsbedieningen zijn gedurende 60 seconden, keert het hoofdscherm terug.

## ■ Pictogramlijst







### ▼ Airconditioner

	Wordt weergegeven wanneer "Energiebesparing AAN (Energy saving operation)" op "Aan (ON)" staat. (Pagina 42)		Wordt weergegeven wanneer "Timer instellen (Timer)" op "Aan (ON)" staat. (Pagina 25, 29)
	Wordt weergegeven wanneer de sensor van de afstandsbediening is ingesteld. (*1)		Wordt weergegeven wanneer "Louververgrendeling (Louver lock)" is ingesteld. (Pagina 24)
	Wordt weergegeven wanneer "Nachtbedrijf (Night operation)" op "Aan (ON)" staat. (Pagina 37)		Wordt weergegeven wanneer het tijd is voor filteronderhoud. (Pagina 38, 64)
	Wordt weergegeven wanneer bewerkingen worden vergrendeld door de centrale bediening. (*1) (Pagina 59)		Weergegeven wanneer "Soft koeling (Soft Cooling)" is ingesteld op "Aan (ON)". (Pagina 53)
	Wordt weergegeven wanneer "Besparingswerking (Saving operation)" op "Aan (ON)" staat. (Pagina 46)		Weergegeven gedurende ongeveer 3 seconden wanneer de bedieningsmodus wordt gewijzigd in het "Modus (Mode)"-scherm wanneer de bedieningsmodus beperkt is.
	Wordt weergegeven wanneer de Bluetooth®-functie ingesteld is op "Aan (ON)". Raadpleeg de Handleiding van de Bluetooth®-functie met betrekking tot Bluetooth®-functies.		Weergegeven wanneer de functie "Luchtreiniger (Air purifier)" is ingesteld op "Aan (ON)". (Pagina 62)
	Wordt weergegeven wanneer er een controlecode optreedt. (*1)		Wordt weergegeven wanneer er een meldingscode optreedt. (*1) Neem voor meer informatie contact op met uw dealer.
	Het bereikt de ingestelde temperatuur en wordt weergegeven terwijl de kamertemperatuur behouden blijft.		Dit wordt weergegeven wanneer een in de handel verkrijgbare ventilatie-unit aangesloten op de airconditioner in werking is.

\*1: Raadpleeg de Installatiehandleiding van de Bedrade afstandsbediening.

### ▼ Lucht-tot-lucht hittewisselaar

- Wordt alleen weergegeven wanneer lucht-tot-lucht hittewisselaars zijn aangesloten.
- Voor details over de ventilatiefunctie, raadpleeg de Handleiding van de lucht-tot-lucht hittewisselaar.

	Automatisch (Automatic)		24-uurs ventilatie
	Bypass (Bypass)		Nachtelijke warmtezuivering
	Warmtewisselaar (Heat exchange)		

# 5 Basishandelingen

## Airconditioner

### ■ Bediening

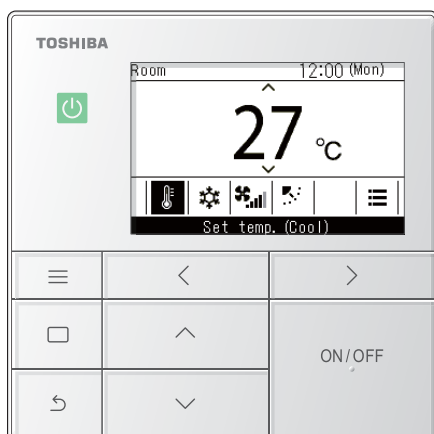

- 1** Druk op [ **ON/OFF AAN/UIT (ON/OFF)**] om werking te starten.  
→ De bedrijfs-led licht op.
- 2** Druk op [ **<** ] en [ **>** ] om het te wijzigen item te selecteren.  
→ U kunt de volgende items wijzigen.  
Insteltemperaturen (Pagina 13)  
Bedrijfsmodus (Pagina 14)  
Ventilatorsnelheid (Pagina 14)  
Windrichting (Pagina 15)
- 3** Druk opnieuw op [ **ON/OFF AAN/UIT (ON/OFF)**] om de werking te stoppen.

### ■ De ingestelde temperatuur wijzigen

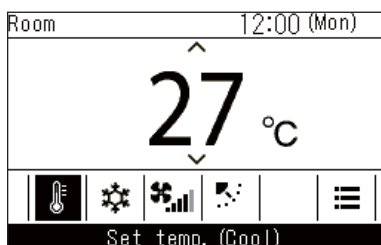

- 1** Druk op [ **<** ] en [ **>** ] om over te schakelen naar het “Insteltemp (Set temp.)”-scherm.
- 2** Druk op [ **^** ] en [ **v** ] om de temperatuurinstelling te wijzigen.  
→ Druk op [ **^** ] om de temperatuur te verhogen en druk op [ **v** ] om de ingestelde temperatuur te verlagen.

#### OPMERKING

- Raadpleeg <Instellen temperatuurbereik (Set temp. range limit)> voor het bereik van temperaturen die kunnen worden ingesteld. (Pagina 44)
- De temperatuurinstelling kan niet worden gewijzigd wanneer “Circulat. (Fan)” is ingesteld.
- Als de bedrijfsmodus is ingesteld op “Auto (Auto)” en het dubbele instelpunt is ingesteld, raadpleegt u <Individuele temperatuurinstellingen voor “Koelen (Cool)” en “Verwarmen (Heat)” in de automatische bedieningsstanden (dubbel instelpunt)>. (Pagina 60)

## ■ Wijzigen van de bedrijfsmodus

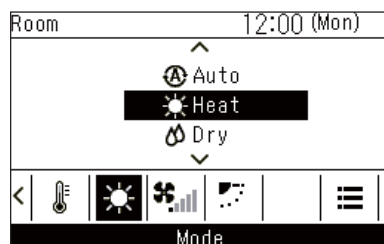

- 1 Druk op [ < ] en [ > ] om over te schakelen naar het “Modus (Mode)”-scherm.
- 2 Druk op [ ^ ] en [ v ] om een bedrijfsmodus te selecteren

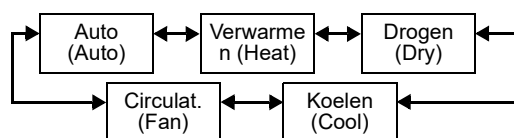

### OPMERKING

Bedrijfsmodi die niet kunnen worden ingesteld, worden niet getoond, afhankelijk van het model binnenunit.

## ■ De ventilatorsnelheid wijzigen

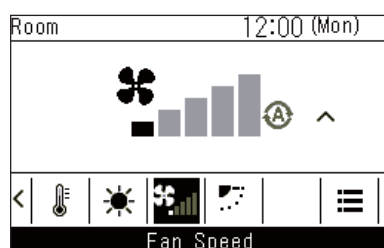
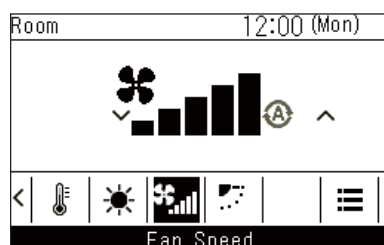
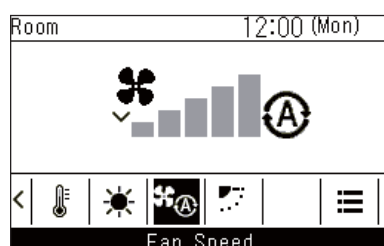

- 1 Druk op [ < ] en [ > ] om over te schakelen naar het “Ventil.snelheid (Fan Speed)”-scherm.
- 2 Druk op [ ^ ] en [ v ] om de ventilatorsnelheid te selecteren

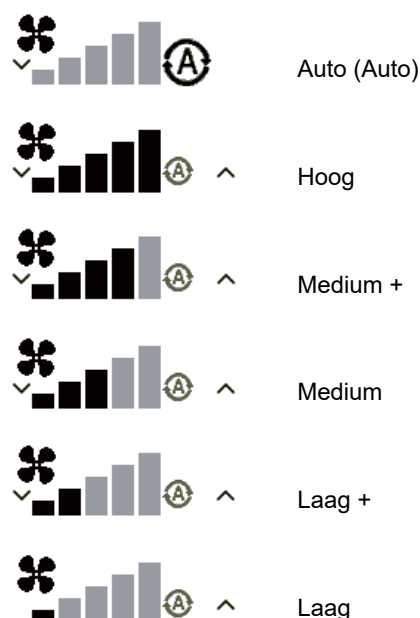

### OPMERKING

- Wanneer de bedrijfsmodus “Circulat. (Fan)” is, kunt u “Auto (Auto)” niet selecteren.
- De ventilatorsnelheid die kan worden ingesteld varieert afhankelijk van de binnenunit.
- “A” wordt weergegeven wanneer er wordt gecombineerd met een binnenunit die “Ventil.snelheid (Fan Speed)” niet kan uitvoeren.

## ■ De windrichting wijzigen

- Als de aangesloten binneneenheden horizontale louvers hebben, wordt het horizontale louvre-icoon weergegeven op het hoofdscherm van de airconditioner.
- Als de aangesloten binneneenheden verticale louvers hebben, wordt het pictogram van de verticale louvers weergegeven op het hoofdscherm van de airconditioner.
- \* Voor modellen met alleen de links-rechts gerichte louvers worden ze gebruikt als horizontale louvers op de afstandsbediening.

### Op / neer richting: Horizontale louvers

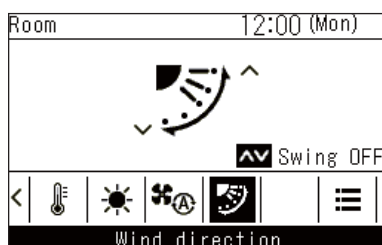
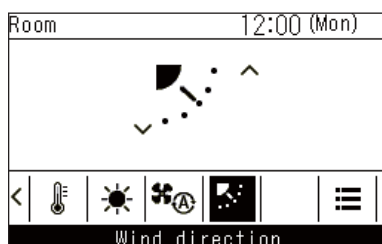

\* Weergave tijdens het zwenken

**1** Druk op [ < ] en [ > ] om over te schakelen naar het "Uitblaasrichting (Wind direction)"-scherm (horizontale louvers)

**2** Druk op [ ^ ] en [ v ] om de windrichting te selecteren

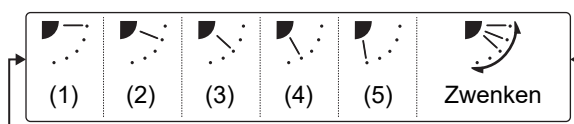

Bedrijfsmodus	Instelbare hoeken
Verwarmen (Heat), Circulat. (Fan), Auto (Auto) (Verwarmen (Heat))	(1), (2), (3), (4), (5), zwenken
Koelen (Cool), Drogen (Dry), Auto (Auto) (Koelen (Cool))	(1), (2), (3), zwenken

### Richting links / rechts: Verticale louvers

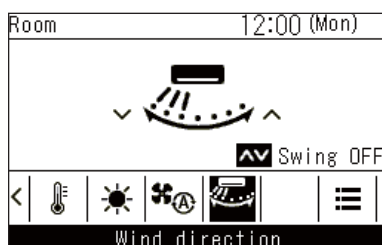

\* Weergave tijdens het zwenken

**1** Druk op [ < ] en [ > ] om over te schakelen naar het "Uitblaasrichting (Wind direction)"-scherm (verticale louvers)

**2** Druk op [ ^ ] en [ v ] om de windrichting te selecteren

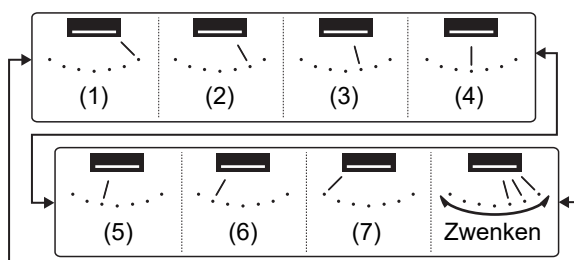



## Zwenken annuleren

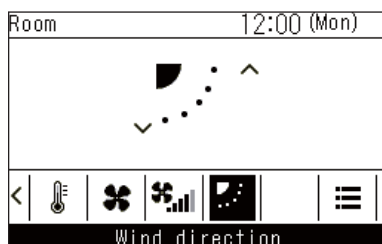

\* Weergave wanneer zwenken (omhoog / omlaag) wordt geannuleerd  
“Circulat. (Fan)”, “Verwarmen (Heat)”

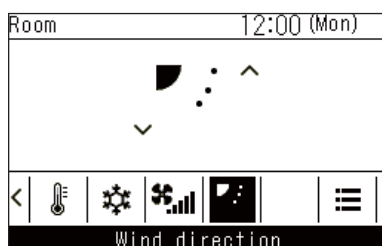

\* Weergave wanneer zwenken (omhoog / omlaag) wordt geannuleerd  
“Koelen (Cool)”, “Drogen (Dry)”

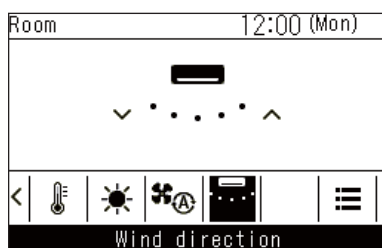

\* Weergave wanneer zwenken (links / rechts) wordt geannuleerd

**1** Druk tijdens het zwenken op [ < ] en [ > ] om over te schakelen naar het “Uitblaasrichting (Wind direction)”-scherm

**2** [ ^ ] of [ v ] indrukken

→ De louvres stoppen op de positie wanneer [ ^ ] of [ v ] wordt ingedrukt.

→ Wanneer [ v ] wordt ingedrukt op het scherm wanneer het zwenken is geannuleerd, gaan de louvres naar de windrichtingspositie (1), wanneer [ ^ ] wordt ingedrukt, gaan de louvres naar positie (3) tijdens het uitvoeren van “Koelen (Cool)” of “Drogen (Dry)” en ze gaan naar positie (5) tijdens het uitvoeren van “Circulat. (Fan)” of “Verwarmen (Heat)”, en de verticale louvres gaan naar positie (7).

### OPMERKING

- Wanneer de bedrijfsmodus “Koelen (Cool)” of “Drogen (Dry)” is, wijzen de horizontale louvres naar beneden, maar stoppen niet bij posities (4) of (5). Als het zwenken in posities (4) of (5) wordt gestopt, bewegen de louvres naar positie (3) en vervolgens stoppen ze.
- “” wordt weergegeven wanneer “Louververgrendeling (Louver lock)” is ingesteld. (Pagina 24)

# Lucht-tot-lucht hittewisselaar

## ■ Afstellen van de ventilatorsnelheid

### OPMERKING

De fabrieksinstelling voor de onbalans van de ventilatorsnelheid ("Toevoerlucht (Supply air) > Afvoerlucht (Exhaust air)" of "Toevoerlucht (Supply air) < Afvoerlucht (Exhaust air)") is uitgeschakeld. Uitgeschakelde instellingsitems worden niet weergegeven. Neem contact op met uw leverancier (dealer) om deze te activeren.

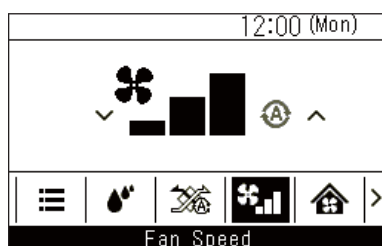

**1** Druk op [ < ] en [ > ] om over te schakelen naar het "Ventil.snelheid (Fan speed)"-scherm.

**2** Druk op [ ^ ] en [ v ] om de ventilatiesnelheid te selecteren

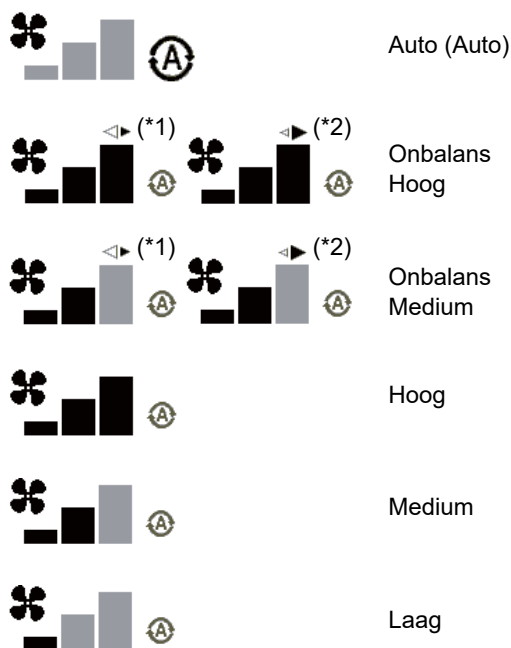

\*1: ◀▶ Wanneer "Toevoerlucht (Supply air) > Afvoerlucht (Exhaust air)" is ingesteld  
De hoeveelheid van de toegevoerde lucht naar binnen is groter dan de hoeveelheid van de afgevoerde lucht naar buiten.

\*2: ▶◀ Wanneer "Toevoerlucht (Supply air) < Afvoerlucht (Exhaust air)" is ingesteld  
De hoeveelheid van de afgevoerde lucht naar buiten is groter dan de hoeveelheid van de toegevoerde lucht naar binnen.

## ■ Instellingen ventilatiemodus

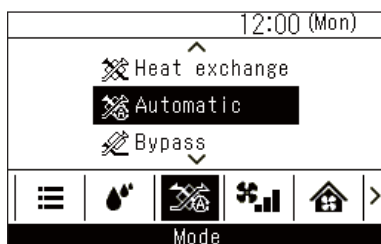

- 1 Druk op [ < ] en [ > ] om over te schakelen naar het “Modus (Mode)”-scherm.
- 2 Druk op [ ^ ] en [ v ] om een ventilatiemodus te selecteren

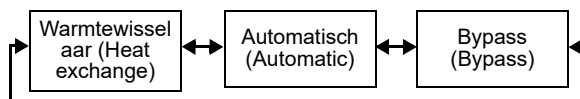

## ■ Bevochtigingsinstelling



- 1 Druk op [ < ] en [ > ] om over te schakelen naar het “Bevochtiging (Humidification)”-scherm
- 2 Druk op [ ^ ] en [ v ] om “Auto (Auto)” of “Uit (OFF)” te selecteren

## ■ Ventilatiemenu

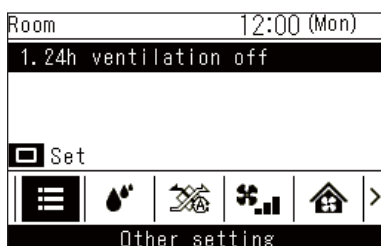

- 1 Druk op [ < ] en [ > ] om over te schakelen naar het instellingenscherf van de menufunctie
- 2 Druk op [ ^ ] en [ v ] om menufuncties te selecteren
- 3 Druk op [  Instellen/Zet vast] → Er verschijnt een scherm om te bevestigen.
- 4 Druk op [  Instellen/Zet vast] → Keer terug naar het instellingenscherf van de menufunctie.

# 6 Praktische handelingen

## De menu

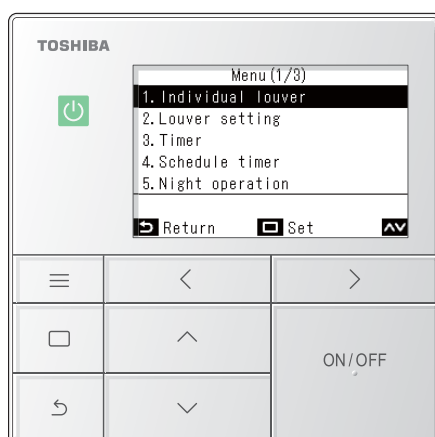

- 1** Druk op [  Menu (Menu)]
- 2** Druk op [  ] en [  ] om een item te selecteren  
→ Het geselecteerde item wordt zwart gemarkeerd.
- 3** Druk op [  Retour (Return)]  
→ “Menu (Menu)” wordt weergegeven.
- 4** Druk op [  Retour (Return)]  
→ Keer terug naar het hoofdscherm.

## ■ Menulijst

Menu (Menu)		
→	1. Individuele louver (Individual louver)	.....(Pagina 22)
→	2. Instelling louver (Louver setting)	.....(Pagina 23)
	→	1. Swing type (Swing type) .....(Pagina 23)
	→	2. Louververgrendeling (Louver lock) .....(Pagina 24)
→	3. Timer instellen (Timer)	.....(Pagina 25)
	→	1. Timer UIT (Off timer) .....(Pagina 26)
	→	2. Timer AAN (On timer) .....(Pagina 27)
	→	3. Herinnering timer UIT (Off reminder timer) .....(Pagina 28)
→	4. Stel timer in (Schedule timer)	.....(Pagina 29)
	→	1. Stel timer in (Schedule timer) .....(Pagina 30)
	→	2. Bedrijfsinstelling (Condition setting) .....(Pagina 31)
	→	3. Vakantieinstelling (Holiday setting) .....(Pagina 35)
	→	4. Pre-HEX-bewerking (Pre-HEX operation) .....(Pagina 36)
→	5. Nachtbedrijf (Night operation)	.....(Pagina 37)
→	6. Filtersymbool reset (Filter sign reset)	.....(Pagina 38)
→	7. Rooster automatisch (Auto grille)	.....(Pagina 40)
→	8. Energiebesparing (Energy saving)	.....(Pagina 41)
→	9. Monitor (Monitor)	.....(Pagina 47)
→	10. Begininstelling (Initial setting)	.....(Pagina 48)
	→	1. Klok (Clock) .....(Pagina 48)
	→	2. Naam van de ruimte (Name of room) ..Raadpleeg de Installatiehandleiding van de Bedrade afstandsbediening.
	→	3. Beeldscherm instelling (Display setting) ..Raadpleeg de Installatiehandleiding van de Bedrade afstandsbediening.
	→	4. Schermcontrast (Screen contrast) .....(Pagina 49)
	→	5. Schermverlichting LED (Light & LED) .....(Pagina 50)
	→	6. Geluid (Sound) .....(Pagina 50)

→	10. Begininstelling (Initial setting) (vervolg)	.....(Pagina 48)
	→	7. Toetsvergrendeling (Key lock) .....(Pagina 51)
	→	8. Wachtwoord instelling (Password setting) ..Raadpleeg de Installatiehandleiding van de Bedrade afstandsbediening.
	→	9. Leidend/Volgend (Header/Follower) ..Raadpleeg de Installatiehandleiding van de Bedrade afstandsbediening.
	→	10. Taal (Language) ..Raadpleeg de Installatiehandleiding van de Bedrade afstandsbediening.
	→	11. Houd 4 sec. ingedrukt (Press & hold 4 sec.) ..Raadpleeg de Installatiehandleiding van de Bedrade afstandsbediening.
	→	12. Zomertijd (Summer time) ..Raadpleeg de Installatiehandleiding van de Bedrade afstandsbediening.
	→	13. Kloksynchronisatie (Clock synchronisation) ..Raadpleeg de Installatiehandleiding van de Bedrade afstandsbediening.
	→	14. Bluetooth (Bluetooth) ..... Raadpleeg de Handleiding van de Bluetooth® -functie.
→	11. Ventilatie (Ventilation)	.....(Pagina 52)
	→	1. Ventilatiewerking (Ventilation operation) .....(Pagina 52)
	→	2. Ventil.snelheid (Fan speed) .....(Pagina 53)
	→	3. Modus (Mode) .....(Pagina 53)
	→	4. 24u-ventilatie uit (24h ventilation off) .....(Pagina 53)
	→	5. Stel timer in (Schedule timer) .....(Pagina 54)
→	12. Soft koeling (Soft Cooling)	.....(Pagina 55)
→	13. Aanwezigheidssensor (Occupancy sensor)	.....(Pagina 56)
→	14. Energieverbruik (Power consumption)	.....(Pagina 57)
→	15. Informatie (Information)	.....(Pagina 59)
	→	Modelinformatie (Model information) .....(Pagina 59)
	→	Service-informatie (Service information) .....(Pagina 65)

## ■ 1. Individuele louwer (Individual louver) (Selecteer windrichting voor elke luchtuitlaat)

U kunt de windrichting voor elke uitlaat van binnenunits met 4-weg luchtafvoer instellen.

### OPMERKING

- Deze functie is mogelijk niet beschikbaar, afhankelijk van het model binnenunit.
- Deze functie kan alleen worden ingesteld als de airconditioner in werking is.

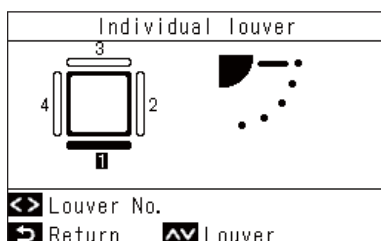

**1** In “Menu (Menu)” (Pagina 19), selecteer “Individuele louwer (Individual louver)” en druk op [ Instellen/Zet vast ]

**2** Druk op [ ] en [ ] om de louvres te selecteren

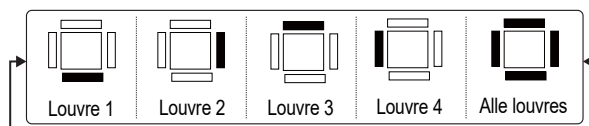

**3** Druk op [ ] en [ ] om de windrichting te selecteren

→ Raadpleeg <De windrichting wijzigen> voor meer informatie. (Pagina 15)

**4** Druk op [ Retour (Return) ]

→ Keer terug naar “Menu (Menu)”.

### ▼ 4-weg luchtafvoertype

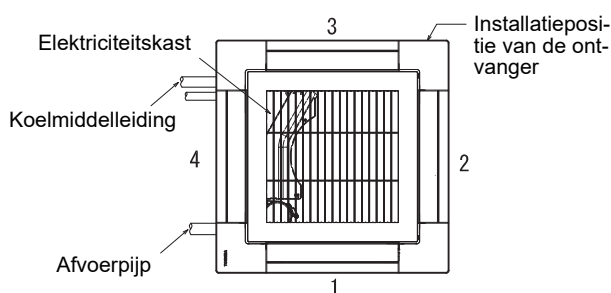

### ▼ Compact 4-weg luchtafvoertype

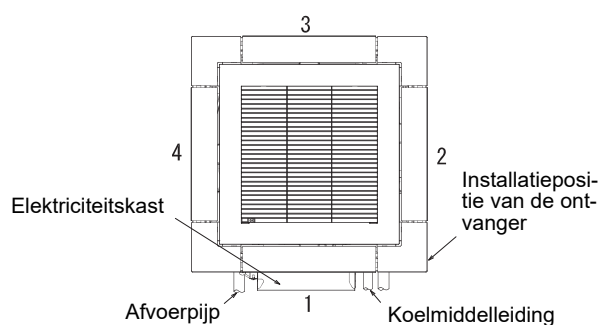

### OPMERKING

- Bij modellen waarbij “Individuele louwer (Individual louver)” niet beschikbaar is, wordt het bericht “Geen functie (No function)” weergegeven.
- Druk tijdens het zwenken op [ ] of [ ] om de louvre te stoppen en het zwenken te annuleren, druk opnieuw op [ ] of [ ] om een windrichting te selecteren.
- Raadpleeg <Wanneer meerdere binnenunits zijn verbonden als een groep (groepsverbinding)> voor groepsverbindingen. (Pagina 61)
- “” wordt weergegeven wanneer “Louververgrendeling (Louver lock)” is ingesteld. De betreffende louvre kan “Individuele louwer (Individual louver)” niet uitvoeren. (Pagina 24)

## ■ 2. Instelling louver (Louver setting) (Selecteren van het type zwenken of het vastzetten van de louvres)

### OPMERKING

Deze functie is mogelijk niet beschikbaar, afhankelijk van het model binnenunit.

### Swing type (Swing type)

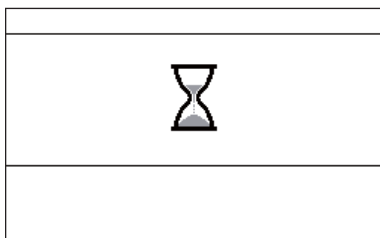
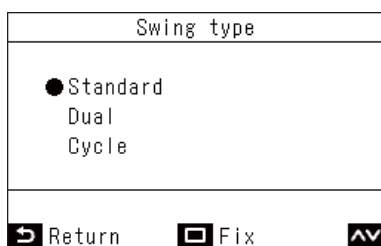

U kunt kiezen uit 3 soorten zwenken: “Standaard (Standard)”, “Dubbel (Dual)” of “Cyclus (Cycle)”.





### OPMERKING

- Bij modellen waarbij “Instelling louver (Louver setting)” niet beschikbaar is, wordt het bericht “Geen functie (No function)” weergegeven.
- Druk op [  Retour (Return)] om de wijzigingen niet vast te leggen, zodat de voorwaarden zijn zoals vóór de wijzigingen en keer terug naar het “Instelling louver (Louver setting)”-scherm.
- Raadpleeg <Wanneer meerdere binnenunits zijn verbonden als een groep (groepsverbinding)> voor groepsverbindingen. (Pagina 61)

**1** In “Menu (Menu)” (Pagina 19), selecteer “Instelling louver (Louver setting)” en druk op [  Instellen/Zet vast]

**2** Druk op [  ] en [  ] om “Swing type (Swing type)” te selecteren en druk vervolgens op [  Instellen/Zet vast]

**3** Druk in het “Swing type (Swing type)”-scherm op [  ] en [  ] om een modus te selecteren



→ Met betrekking tot “Swing type (Swing type)”, raadpleeg de Handleiding van de binnenunit.

**4** Druk op [  Instellen/Zet vast]

→ Keer terug naar het “Instelling louver (Louver setting)”-scherm.

**5** Druk op [  Retour (Return)]

→ “” wordt weergegeven.

→ Wanneer u groepsaansluitingen uitvoert, wordt het scherm voor het selecteren van units weergegeven. Druk op [  Retour (Return)] om “” weer te geven.



## Louververgrendeling (Louver lock) (Vastzetten van de hoek van de louvres)

U kunt de hoek van de louvres voor elke luchtuitlaat afzonderlijk instellen en vastzetten.

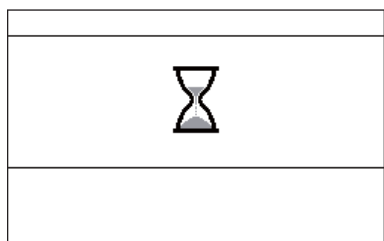
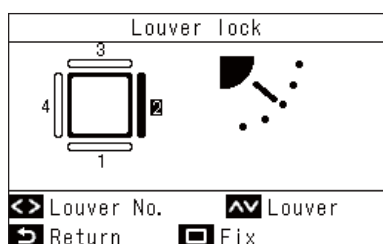
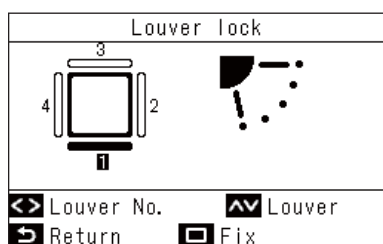
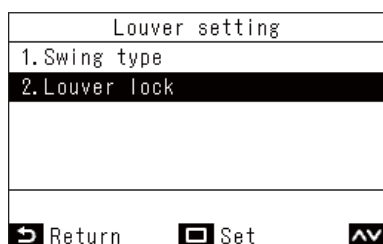

**1** In “Menu (Menu)” (Pagina 19), selecteer “Instelling louver (Louver setting)” en druk op [ Instellen/Zet vast]

**2** Druk op [ ] en [ ] om “Louververgrendeling (Louver lock)” te selecteren en druk vervolgens op [ Instellen/Zet vast]

**3** Druk op [ ] en [ ] om de louvres te selecteren

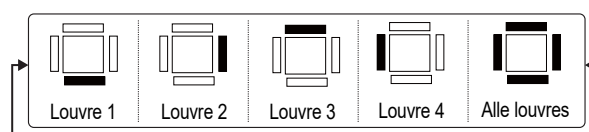

→ Voor de louvernummers van elke binnenunit, zie <Individuele louver (Individual louver) (Selecteer windrichting voor elke luchtuitlaat)>. (Pagina 22)

**4** Druk op [ ] en [ ] om een louverhoek te selecteren (windrichting)

→ Druk op [ ] om een louver omhoog te doen en druk op [ ] om een louver omlaag te doen.

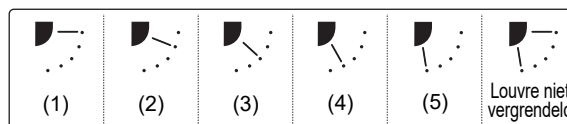

**5** Druk op [ Instellen/Zet vast]

→ Keer terug naar het “Instelling louver (Louver setting)”-scherm.

**6** Druk op [ Retour (Return)]

→ “” wordt weergegeven.

→ Wanneer u groepsaansluitingen uitvoert, wordt het scherm voor het selecteren van units weergegeven. Druk op [ Retour (Return)] om “” weer te geven.

### OPMERKING

- Bij modellen waarbij “Instelling louver (Louver setting)” niet beschikbaar is, wordt het bericht “Geen functie (No function)” weergegeven.
- Druk op [ Retour (Return)] om de wijzigingen niet vast te leggen, zodat de voorwaarden zijn zoals vóór de wijzigingen en keer terug naar het “Instelling louver (Louver setting)”-scherm.
- Om “Louververgrendeling (Louver lock)” te annuleren, drukt u op [ ] en [ ] om in te stellen dat de louver niet vergrendeld is voor de louverhoek van elke louver.
- Wanneer de bedrijfsmodus “Koelen (Cool)” of “Drogen (Dry)” is, kan het uitvoeren van “Louververgrendeling (Louver lock)” op positie (4) of (5) condensatie veroorzaken.
- Raadpleeg <Wanneer meerdere binnenunits zijn verbonden als een groep (groepsverbinding)> voor groepsverbindingen. (Pagina 61)
- “” wordt weergegeven wanneer “Louververgrendeling (Louver lock)” is ingesteld.

### ■ 3. Timer instellen (Timer) (Een timer instellen om de werking te starten of te stoppen)

#### Een timertype selecteren



- 1** In “Menu (Menu)” (Pagina 19), selecteer “Timer instellen (Timer)” en druk op [ Instellen/Zet vast]
- 2** Druk op [ ] en [ ] om de timer die u wilt instellen te selecteren.
- 3** Druk op [ Instellen/Zet vast]

#### OPMERKING

##### **Waarschuwing over het gebruik van “Timer UIT (Off timer)” en “Timer AAN (On timer)”.**

- “Timer UIT (Off timer)” en “Timer AAN (On timer)” worden slechts 1 keer ingeschakeld.
- “Timer UIT (Off timer)” en “Timer AAN (On timer)” werken niet onder de volgende omstandigheden.  
Wanneer “Timer UIT (Off timer)” en “Timer AAN (On timer)” zijn uitgeschakeld, tijdens functie-instellingen, tijdens centrale bediening (als “AAN/UIT (ON/OFF)” is verboden)
- Wanneer er 2 afstandsbedieningen zijn aangesloten, kunnen de instellingen niet worden uitgevoerd op de “Volgend Afstandsbediening (Follower remote controller)”.
- Het instelbereik van “Timer UIT (Off timer)” en “Timer AAN (On timer)” is minimaal 30 minuten en maximaal 168 uur (7 dagen).
- Druk op [ Retour (Return)] om de wijzigingen niet vast te leggen, zodat de voorwaarden zijn zoals vóór de wijzigingen en keer terug naar het “Timer instellen (Timer)”-scherm.
- Als er een stroomstoring is, worden de instellingen “Timer UIT (Off timer)” en “Timer AAN (On timer)” geannuleerd. (Deze worden “Uit (OFF)”.)
- Wanneer “Timer UIT (Off timer)” en “Timer AAN (On timer)” “Aan (ON)” zijn, wordt “” weergegeven in de gedetailleerde weergave.

## Timer UIT (Off timer)

U kunt de timer instellen op de tijd waarop u de werking van een airconditioner wilt stoppen.

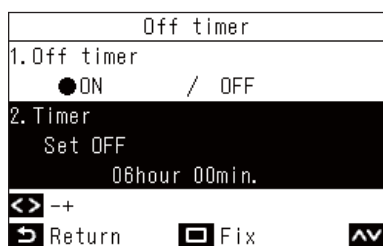

**1** Druk in het “Timer UIT (Off timer)”-scherm op [ ] en [ ] om “Timer UIT (Off timer)” te selecteren

**2** Druk op [ ]  
→ Als u op [ ] drukt, worden de instellingen geannuleerd.

**3** Druk op [ ] en [ ] om “Timer instellen (Timer)” te selecteren

**4** Druk op [ ] en [ ] om de tijd te wijzigen  
→ De tijd kan worden ingesteld in intervallen van 30 minuten voor maximaal 24 uur en met intervallen van 1 uur.

**5** Druk op [ Instellen/Zet vast ]  
→ Keer terug naar het “Timer instellen (Timer)”-scherm.

### OPMERKING

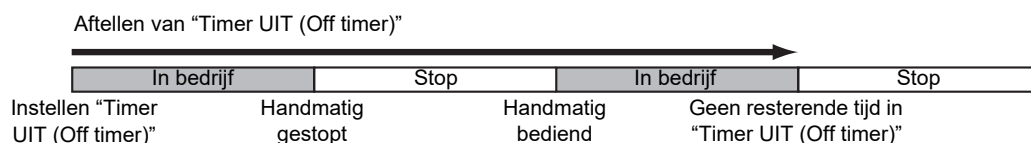

- De airconditioner stopt met werken nadat de in “Timer UIT (Off timer)” ingestelde tijd is verstreken.
- In de periode tot de werking van de airconditioner wordt gestopt door de “Timer UIT (Off timer)”, blijft aftellen van de “Timer UIT (Off timer)” doorgaan, zelfs als de airconditioner wordt gestopt en gestart.





## Timer AAN (On timer)

U kunt de timer instellen op de tijd waarop u de werking van een airconditioner wilt starten.



**1** Druk in het “Timer AAN (On timer)”-scherm op [  ] en [  ] om “Timer AAN (On timer)” te selecteren

**2** Druk op [  ]  
→ Als u op [  ] drukt, worden de instellingen geannuleerd.

**3** Druk op [  ] en [  ] om “Timer instellen (Timer)” te selecteren

**4** Druk op [  ] en [  ] om de tijd te wijzigen  
→ De tijd kan worden ingesteld in intervallen van 30 minuten voor maximaal 24 uur en met intervallen van 1 uur.

**5** Druk op [  Instellen/Zet vast ]  
→ Keer terug naar het “Timer instellen (Timer)”-scherm.

### OPMERKING

- De airconditioner begint met werken nadat de in “Timer AAN (On timer)” ingestelde tijd is verstreken.
- De airconditioner stopt zodra een tijd is ingesteld in “Timer AAN (On timer)”.
- Wanneer de werking van de airconditioner wordt gestart tijdens het aftellen van “Timer AAN (On timer)”, wordt “Timer AAN (On timer)” “Uit (OFF)”.

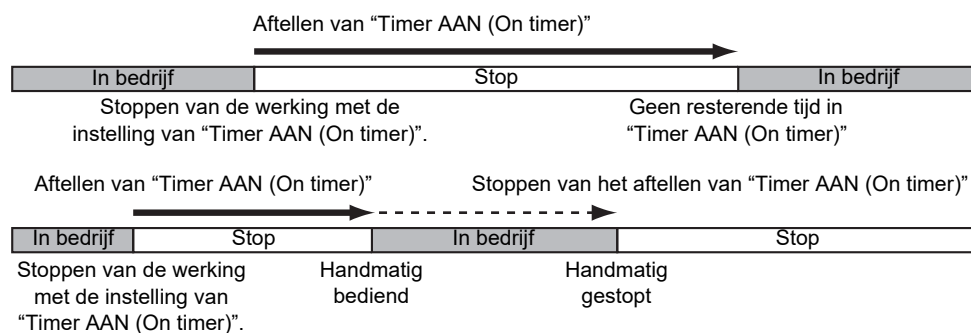

## Herinnering timer UIT (Off reminder timer)

U kunt de timer van de starttijd van de airconditioner tot de stoptijd instellen.



**1** Druk in het “Herinnering timer UIT (Off reminder timer)”-scherm op [ ] en [ ] om “Herinnering timer UIT (Off reminder timer)” te selecteren

**2** Druk op [ ]  
→ Als u op [ ] drukt, worden de instellingen geannuleerd.

**3** Druk op [ ] en [ ] om “Timer instellen (Timer)” te selecteren

**4** Druk op [ ] en [ ] om de tijd te wijzigen  
→ De tijden kunnen worden ingesteld in intervallen van 10 minuten.

**5** Druk op [ Instellen/Zet vast ]  
→ Keer terug naar het “Timer instellen (Timer)”-scherm.

### OPMERKING

- De airconditioner begint te werken, en nadat de ingestelde tijd is verstreken, stopt de airconditioner met werken.

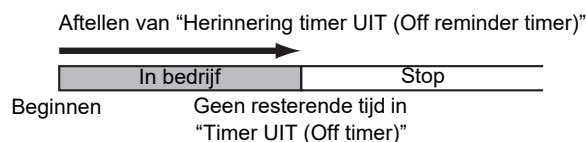

- “Herinnering timer UIT (Off reminder timer)” werkt niet onder de volgende omstandigheden.
  - Wanneer “Herinnering timer UIT (Off reminder timer)” wordt uitgeschakeld, tijdens abnormaliteiten, in testmodus, tijdens functie-instellingen, terwijl een timer is ingesteld, en tijdens centrale bediening (als “AAN/UIT (ON/OFF)” verboden is)
- Wanneer er 2 afstandsbedieningen zijn aangesloten, kunnen de instellingen niet worden uitgevoerd op de “Volgend Afstandsbediening (Follower remote controller)”.
- Het instelbereik van “Herinnering timer UIT (Off reminder timer)” is minimaal 30 minuten en maximaal 240 minuten.
- Druk op [ Retour (Return)] om de wijzigingen niet vast te leggen, zodat de voorwaarden zijn zoals vóór de wijzigingen en keer terug naar het “Timer instellen (Timer)”-scherm.
- Wanneer “Herinnering timer UIT (Off reminder timer)” “Aan (ON)” is, wordt “” weergegeven in de gedetailleerde weergave.

## ■4. Stel timer in (Schedule timer) (Instelling van 1 dag werkingsschema om bewerkingen uit te voeren)

Stel het werkingsschema voor 1 dag in en bedien vervolgens de airconditioner volgens het schema.

U kunt elke dag op hetzelfde schema werken, ongeacht de dag van de week ("elke dag (every day)"), elke dag op een ander schema werken ("week (week)"), of een dag instellen zonder geplande bewerkingen ("Vakantieinstelling (Holiday setting)").

### OPMERKING

Mogelijk is een beheerderswachtwoord vereist.



1. Druk in het wachtwoordscherm op [ ] en [ ] om nummers te selecteren en druk op [ ] en [ ] om de invoerpositie te selecteren
2. Nadat u het wachtwoord hebt ingevoerd, drukt u op [ Instellen/Zet vast]

\* Voor de initiële instelling van het beheerderswachtwoord, raadpleeg de initiële instellingen "Wachtwoord instelling (Password setting)" in de Installatiehandleiding.

### U kunt de werking aan/uit zetten en de temperatuur 8 keer per dag wijzigen



Het veranderen van de ingestelde temperatuur volgens gedetailleerde perioden is een storing... Is er geen betere manier?

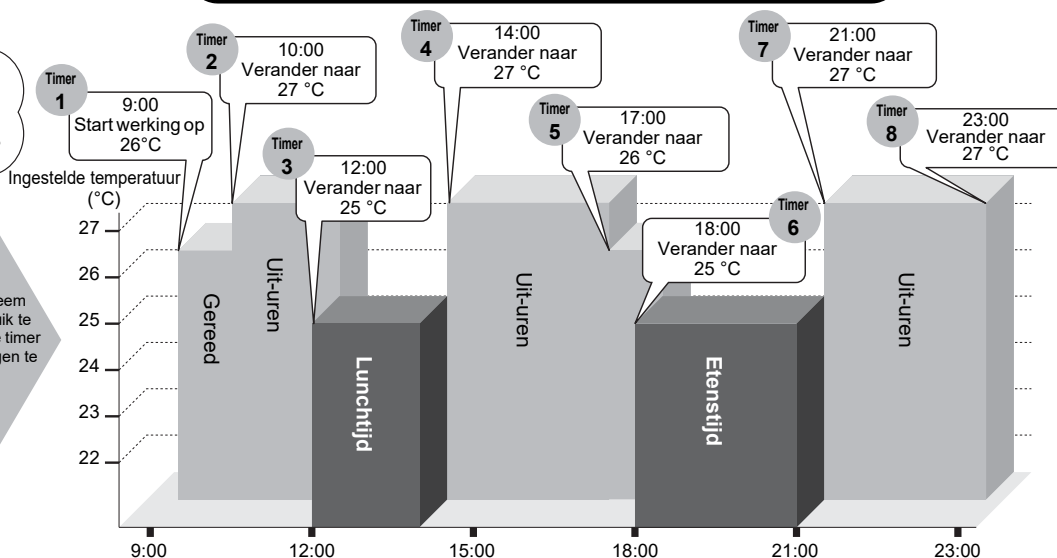

Los het probleem op door gebruik te maken van de timer om bewerkingen te plannen





**OPMERKING**

- De schematimer werkt niet onder de volgende omstandigheden.  
Wanneer de schematimer is uitgeschakeld, wordt vakantie ingesteld met gebruik van de schematimer, de klok knippert (niet ingesteld), tijdens afwijkingen, in de testmodus, tijdens de functie-instellingen, terwijl een timer is ingesteld en in werking is en tijdens centrale besturing (als "AAN/UIT (ON/OFF)" niet is toegestaan)
- Wanneer er 2 afstandsbedieningen zijn aangesloten, kunnen de instellingen niet worden uitgevoerd op de "Volgend Afstandsbediening (Follower remote controller)".
- Voordat u "Stel timer in (Schedule timer)" instelt, voert u "Klok (Clock)" uit. (Pagina 48)
- De tijd kan worden ingesteld in stappen van 1 minuut.
- De temperatuurinstelling kan worden ingesteld in een bereik van 18 °C tot 29 °C. (Echter, als "Instellen temperatuurbereik (Set temp. range limit)" is ingesteld, wordt de bewerking uitgevoerd binnen dat bereik)
- Druk op [  Retour (Return)] om de wijzigingen niet vast te leggen, zodat de voorwaarden zijn zoals vóór de wijzigingen en keer terug naar het "Stel timer in (Schedule timer)"-scherm.
- De bedrijfsmodus van "Stel timer in (Schedule timer)" wordt de bedrijfsmodus van de vorige bedrijfstijd.
- Bedrijfsmodi kunnen worden geselecteerd. Voor details, raadpleeg "Bedrijfsmode instel weekklok (Setting timer operation mode)" in "Veldinstellingenmenu (Field setting menu)" in de Installatiehandleiding.
- Wanneer "Stel timer in (Schedule timer)" "Aan (ON)" is, wordt " " weergegeven in de gedetailleerde weergave.

**Instellen van de schematimer op Aan (ON)**

**1** In "Menu (Menu)" (Pagina 19), selecteer "Stel timer in (Schedule timer)" en druk op [  Instellen/Zet vast]

**2** Druk op [  ] en [  ] om "Stel timer in (Schedule timer)" te selecteren

**3** Druk op [  ] om "Aan (ON)" te selecteren  
→ Druk op [  ] en selecteer "Uit (OFF)" om de instellingen te annuleren.

**4** Druk op [  Instellen/Zet vast]  
→ Keer terug naar het "Stel timer in (Schedule timer)"-scherm.

Bedrijfsinstelling (Condition setting)	elke dag (every day)	Werk elke dag op hetzelfde schema, ongeacht de dag van de week.
	week (week)	Werk op een ingesteld schema van 1 week dat elke dag van de week verschilt. Er kunnen drie schema
Vakantieinstelling (Holiday setting)		De dagen gespecificeerd als "Vakantieinstelling (Holiday setting)" werken niet op de schematimer, zelfs als ze zijn ingesteld om te werken onder "Bedrijfsinstelling (Condition setting)" in het schema.

## Bedrijfsinstelling (Condition setting) (Instelling van werkingschema's van 1 dag)

U kunt een werkingschema van 1 dag instellen.

In 1 schema (1 dag) kunt u tot 8 patronen (in bedrijf, starttijd, temperatuurinstelling) instellen.

### ▼ elke dag (every day) (Zelfde schema elke dag, ongeacht de dag van de week)

Het apparaat kan elke dag op hetzelfde schema in bedrijf worden gesteld, ongeacht de dag van de week.

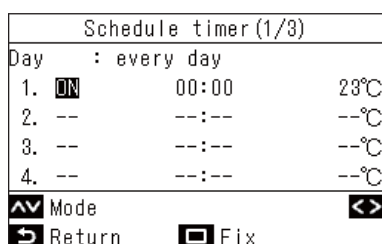
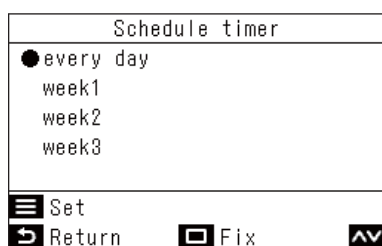

**1** Druk in het scherm “Stel timer in (Schedule timer)” op [ ] en [ ] om “Bedrijfsinstelling (Condition setting)” te selecteren en druk vervolgens op [ Instellen/Zet vast]

**2** Druk op [ ] en [ ] om “elke dag (every day)” te selecteren en druk vervolgens op [ Menu (Menu)]

→ Druk op [ ] en [ ] om de huidige instellingen te controleren. De instellingen worden getoond in 8 patronen.

**3** Druk op [ Instellen/Zet vast]

**4** Druk op [ ] en [ ] om “--” (niet ingesteld), “Aan (ON)”, “Uit (OFF)” of “Auto (Auto)” te selecteren

**5** Druk op [ ] om de starttijd en de ingestelde temperatuur te selecteren

→ Als “--” (niet ingesteld) wordt weergegeven, kunnen de tijd en temperatuur niet worden ingesteld.

**6** Druk op [ ] en [ ] om de tijd- en temperatuurinstellingen te wijzigen

→ Druk op [ ] om over te schakelen naar een item dat u wilt wijzigen.

**7** Druk op [ ] om naar het volgende patroon te gaan

→ Er kunnen in totaal 8 patronen worden ingesteld.  
→ Voer de instellingen in stappen **4** tot **6** uit om elk patroon in te stellen.

**8** Druk op [ Instellen/Zet vast]

→ Er verschijnt een scherm om wijzigingen te bevestigen.

**9** Druk op [ Instellen/Zet vast]

→ Keer terug naar het “Stel timer in (Schedule timer)”-scherm.



### ▼ week (week) (Verschillende schema)

Inbedrijfstelling kan worden uitgevoerd volgens een ander schema voor elke dag van de week.

Schedule timer	
1. Schedule timer	
<b>2. Condition setting</b>	
3. Holiday setting	
4. Pre-HEX operation	
Return	Set

Schedule timer	
every day	
<input type="radio"/> week1	
<input type="radio"/> week2	
<input type="radio"/> week3	
Set	
Return	Fix



Schedule timer	
every day	
<input type="radio"/> week1	
<input checked="" type="radio"/> week2	
<input type="radio"/> week3	
Set	
Return	Fix



Schedule timer	
every day	
<input type="radio"/> week1	
<input type="radio"/> week2	
<input checked="" type="radio"/> week3	
Set	
Return	Fix

**1** Druk in het scherm “Stel timer in (Schedule timer)” op [ ] en [ ] om “Bedrijfsinstelling (Condition setting)” te selecteren en druk vervolgens op [ Instellen/Zet vast]

**2** Druk op [ ] en [ ] om “week (week)1”, “week (week)2” of “week (week)3” te selecteren en druk vervolgens op [ Menu (Menu)]

→ Driemaal “week (week)” kan worden ingesteld.

Druk op [ ] en [ ] om “week (week)1”, “week (week)2” en “week (week)3” in stappen **4** tot **9** in te stellen, en u kunt één ervan selecteren als bediening.

→ Selecteer een dag en druk op [ ] en [ ] om de instellingen voor elke dag te controleren.

→ Druk op [ ] en [ ] om de huidige instellingen te controleren. De instellingen worden getoond in 8 patronen.

**3** Druk op [ Instellen/Zet vast]

Schedule timer1 (1/3)		
Day	: Monday	
1.	--	--:-- --°C
2.	--	--:-- --°C
3.	--	--:-- --°C
4.	--	--:-- --°C
	Day	
	Return	Set

Schedule timer1 (1/3)		
Day	: Monday	
1.	--	--:-- --°C
2.	--	--:-- --°C
3.	--	--:-- --°C
4.	--	--:-- --°C
	Day	Reset
	Return	Fix

Schedule timer1 (1/3)		
Day	: Monday	
1.	ON	01:00 25°C
2.	OFF	05:00 °C
3.	ON	10:00 25°C
4.	OFF	23:00 °C
	+-	Reset
	Return	Fix

Schedule timer	
Schedule timer confirm?	
	No  Yes

**4** Druk op [ ] en [ ] om een dag te selecteren en druk vervolgens op [ ].

**5** Druk op [ ] en [ ] om "--" (niet ingesteld), "Aan (ON)", "Uit (OFF)" of "Auto (Auto)" te selecteren en stel de tijd en temperatuur in

→ Druk op [ ] om over te schakelen naar een item dat u wilt wijzigen.

**6** Druk op [ ] om naar het volgende patroon te gaan

→ Er kunnen in totaal 8 patronen worden ingesteld voor elke dag.

**7** Druk op [ ] en [ ] om een dag te selecteren

**8** Druk op [ ] en [ ] om de dag te wijzigen (Maak de instellingen voor andere dagen)

→ Voer stappen **4** t/m **8** uit om alle dagen in te stellen.

**9** Druk op [ Instellen/Zet vast]

→ Er wordt een bevestigingsbericht weergegeven.

- Als de instellingen acceptabel zijn, drukt u op [ Instellen/Zet vast]
- Om terug te keren naar het instellingenschermb, drukt u op [ Retour (Return)]

#### OPMERKING

Om andere "week (week)"-instellingen uit te voeren, herhaalt u stappen **2** tot **9**.

## ▼ Instellingen voor een dag wissen

Schedule timer1 (1/3)			
Day	: Monday		
1.	ON	01:00	25°C
2.	OFF	05:00	°C
3.	ON	10:00	25°C
4.	OFF	23:00	°C
	+-		Reset
	Return		Fix



Schedule timer	
Delete the day setting?	
	No <input type="checkbox"/> Yes

## ▼ De inhoud van een vorige dag kopiëren

Schedule timer1 (1/3)			
Day	: Tuesday		
1.	--	--:--	--°C
2.	--	--:--	--°C
3.	--	--:--	--°C
4.	--	--:--	--°C
	Day		Reset
	Return		Fix



Schedule timer	
Copy the previous day setting?	
	No <input type="checkbox"/> Yes

## 1 Druk op [ Menu (Menu)]

2 Druk op [  Instellen/Zet vast]

→ Het schema voor de geselecteerde dag wordt verwijderd.

→ Druk op [ Retour (Return)] om terug te keren naar het instellingscherm voor het dagelijkse schema.

## 1 Druk op [ AAN/UIT (ON/OFF)]

2 Druk op [  Instellen/Zet vast]

→ De schema-instellingen voor de dag vóór de geselecteerde dag worden gekopieerd.

→ Druk op [ Retour (Return)] om terug te keren naar het instellingscherm voor het dagelijkse schema.



**OPMERKING**

Druk op [ Retour (Return)] om de wijzigingen niet vast te leggen, zodat de voorwaarden zijn zoals vóór de wijzigingen en keer terug naar het "Stel timer in (Schedule timer)"-scherm. (Pagina 29)

## Vakantieinstelling (Holiday setting) (Dagen waarop niet gewerkt wordt volgens een schematimer)

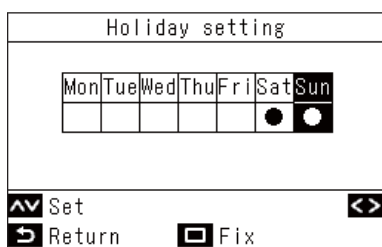
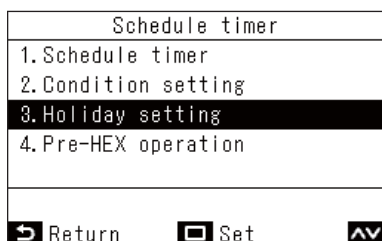
Stel de dagen van de week in wanneer er geen bewerking wordt uitgevoerd in de “Stel timer in (Schedule timer)”.



**1** Druk in het scherm “Stel timer in (Schedule timer)” op [  ] en [  ] om “Vakantieinstelling (Holiday setting)” te selecteren en druk vervolgens op [  Instellen/Zet vast]

**2** Druk op [  ] en [  ] om een dag te selecteren, en druk op [  ] en [  ] om in te stellen of te wissen

→ Op dagen aangeduid door “●” worden bewerkingen niet uitgevoerd volgens “Stel timer in (Schedule timer)”.

**3** Druk op [  Instellen/Zet vast]

→ Keer terug naar het “Stel timer in (Schedule timer)”-scherm.





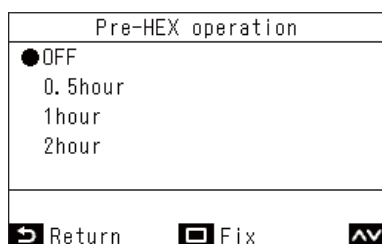

### OPMERKING

- Andere handelingen dan schematimerbewerkingen (zoals bediening via de afstandsbediening en centrale bediening) kunnen zelfs worden uitgevoerd op dagen die zijn ingesteld als vakanties.
- Druk op [  Retour (Return)] om de wijzigingen niet vast te leggen, zodat de voorwaarden zijn zoals vóór de wijzigingen en keer terug naar het “Stel timer in (Schedule timer)”-scherm. (Pagina 29)

## Pre-HEX-bewerking (Pre-HEX operation)

U kunt de ventilatie gebruiken voordat de airconditioner werkt met de schematimer.



- 1** Druk in het scherm “Stel timer in (Schedule timer)” op [  ] en [  ] om “Pre-HEX-bewerking (Pre-HEX operation)” te selecteren en druk vervolgens op [  Instellen/Zet vast ]
- 2** Druk op [  ] en [  ] om de tijd om bewerkingen uit te voeren van tevoren te selecteren
- 3** Druk op [  Instellen/Zet vast ]  
→ Keer terug naar het “Stel timer in (Schedule timer)”-scherm.

### OPMERKING

- “Pre-HEX-bewerking (Pre-HEX operation)” werkt niet onder de volgende omstandigheden.
  - Als de schematimer is ingesteld op “Uit (OFF)”
  - Als “Vakantieinstelling (Holiday setting)” is ingesteld op de schematimer voor die dag
  - Als de datum en tijd niet zijn ingesteld in “Klok (Clock)” (klok knippert)
  - Als er een fout optreedt in de lucht-tot-lucht hittewisselaar (de controlecode en het nummer van de binnenunit knipperen).
  - Tijdens “Testmodus (Test mode)”
  - Terwijl “” wordt weergegeven
  - Als “Timer instellen (Timer)” is ingesteld op “Aan (ON)” en terwijl “Timer instellen (Timer)” is ingesteld
  - Bij gebruik van centrale regeling (en bediening voor starten en stoppen verboden is)
- Ze zijn ingesteld op “Uit (OFF)” als de fabrieksinstelling.

## ■ 5. Nachtbedrijf (Night operation) (Vermindering van werkingsgeluid buitenunits)

U kunt werkingstijden, zoals te onderdrukken.

### OPMERKING

Mogelijk is een beheerderswachtwoord vereist.



1. Druk in het wachtwoordscherm op [ ] en [ ] om nummers te selecteren en druk op [ ] en [ ] om de invoerpositie te selecteren
2. Nadat u het wachtwoord hebt ingevoerd, drukt u op [ Instellen/Zet vast]

\* Voor de initiële instelling van het beheerderswachtwoord, raadpleeg de initiële instellingen “Wachtwoord instelling (Password setting)” in de Installatiehandleiding.



**1** In “Menu (Menu)” (Pagina 19), selecteer “Nachtbedrijf (Night operation)” en druk op [ Instellen/Zet vast]

**2** Druk op [ ] en [ ] om “Nachtbedrijf (Night operation)” te selecteren

**3** Druk op [ ] om “Aan (ON)” te selecteren

→ Als u “Uit (OFF)” selecteert, is de instelling niet voltooid.

→ Afhankelijk van het model dat is aangesloten, wordt “LV1 / LV2 / LV3” weergegeven in plaats van “Aan (ON)”, zodat u een geluidsniveau voor de werking kunt selecteren.

(Geluidsvolume in werking: LV1 < LV2 < LV3)

Voor gedetailleerde informatie, neem contact op met uw leverancier (dealer).

**4** Druk op [ ] en [ ] om “Begintijd (Start time)” te selecteren

**5** Druk op [ ] en [ ] om de starttijd te wijzigen

**6** Druk op [ ] en [ ] om “Eindtijd (End time)” te selecteren

**7** Druk op [ ] en [ ] om de eindtijd te wijzigen

**8** Druk op [ Instellen/Zet vast]

→ Keer terug naar “Menu (Menu)”.

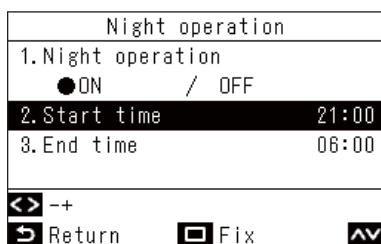



**OPMERKING**

- Wanneer aangesloten op een model waarvoor de functie “Nachtbedrijf (Night operation)” niet beschikbaar is, wordt het bericht “Geen functie (No function)” weergegeven. (Voor modellen waarvoor deze functie beschikbaar is, raadpleegt u de catalogi of handleidingen van buitenunits.)
- Als dezelfde tijd is ingesteld voor “Begintijd (Start time)” en “Eindtijd (End time)”, wordt de stille werking gedurende 24 uur uitgevoerd.
- Terwijl de buitenunit stil werkt, geeft de werking prioriteit aan stilte, waardoor de koeling (verwarming) mogelijk onvoldoende is.
- Voordat u “Nachtbedrijf (Night operation)” instelt, voert u “Klok (Clock)” uit. (Pagina 48)
- Wanneer er 2 afstandsbedieningen zijn geïnstalleerd, kunnen de instellingen niet worden uitgevoerd op de “Volgend Afstandsbediening (Follower remote controller)”.
- Als een of meer units van hetzelfde koelmiddelsysteem zijn ingesteld voor “Nachtbedrijf (Night operation)”, kan de functie worden ingeschakeld. Als meer dan één afstandsbediening is aangesloten op één systeem van buitenunits, kan “Nachtbedrijf (Night operation)” worden ingesteld met deze afstandsbedieningen. “Nachtbediening” zal starten op het tijdstip dat is ingesteld met elke afstandsbediening. Raadpleeg de Onderhoudshandleiding voor meer informatie over de bediening.
- Terwijl de buitenunit stil werkt, wordt “Zz” weergegeven in de gedetailleerde weergave.

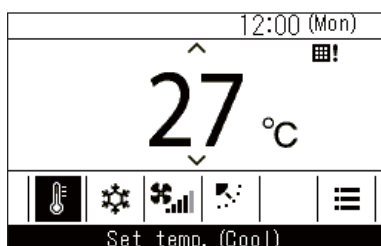

**■6. Filtersymbool reset (Filter sign reset)**

“!” verschijnt op het gedetailleerde display wanneer het filter moet worden gereinigd.





- Wanneer “!” wordt weergegeven, moet u de filters schoonmaken en vervolgens een reset uitvoeren. Voor het reinigen van filters, raadpleeg de Handleiding van de binnenunit.
- Als de airconditioners worden bediend terwijl “!” wordt weergegeven, wordt “Filtercontrole. (Filter check.)” weergegeven. Druk op een bedieningstoets terwijl deze wordt weergegeven of laat deze ten minste 5 seconden los en de weergave verdwijnt.



**Wanneer het filtercontroleteken wordt weergegeven (filtercontrolereset)**

- 1** In “Menu (Menu)” (Pagina 19), selecteer “Filtersymbool reset (Filter sign reset)” en druk op [  Instellen/Zet vast ]
- 2** Druk op [  Instellen/Zet vast ]

## Wanneer het filtercontroleteken niet wordt weergegeven (de resterende tijd tot een filtercontrole wordt weergegeven)

Filter sign reset
Remaining hour to clean the filter.
1250hour
 Return  Reset

Filter sign reset
Remaining time to clean filter. Are you sure you want to reset the time?
 No  Yes

- 1** In “Menu (Menu)” (Pagina 19), selecteer “Filtersymbool reset (Filter sign reset)” en druk op [  Instellen/Zet vast]
  - Als u de resterende tijd tot de filtercontrole wilt inzien, drukt u op [  Retour (Return)] om terug te keren naar “Menu (Menu)”.
- 2** Als u de tijd wilt resetten tot het tijd is om de filters te reinigen, drukt u op [  Instellen/Zet vast]
- 3** Druk op [  Instellen/Zet vast]

### OPMERKING

- “Reinig het luchtfilter. (Clean the air filter.)” of “Filtercontrole. (Filter check.)” verschijnt op het display indien de tijd voor het reinigen van de filter is bereikt.
- “!” wordt weergegeven, zelfs wanneer de airconditioners zijn gestopt.
- De resterende tijd voor het reinigen van het filter van de leidende airconditioner wordt getoond indien er 2 of meerdere binnenunits zijn aangesloten.
- De resterende tijd voor het reinigen van het filter verschilt afhankelijk van de aangesloten binnenunit.





## ■ 7. Rooster automatisch (Auto grille)

Voer de handelingen uit voor het automatische roosterpaneel en de automatische roosterkit van de binnenunit.

### OPMERKING

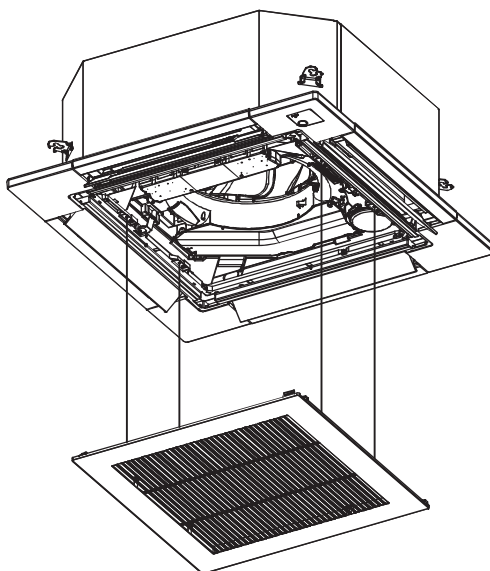
Deze functie is mogelijk niet beschikbaar, afhankelijk van de binnenunit.



Auto grille	
▲	:Grille up
▼	:Grille down
ON/OFF	:Grille stop
	Grille
	Return

**1** In “Menu (Menu)” (Pagina 19), selecteer “Rooster automatisch (Auto grille)” en druk op [  Instellen/Zet vast]

**2** Druk op [ ▲ ] en [ ▼ ] om het automatische rooster omhoog te brengen/omlaag te brengen

→ Druk op [  AAN/UIT (ON/OFF)] om het automatische rooster te stoppen.

**3** Druk op [  Retour (Return)]

→ Wanneer “” verschijnt, keer terug naar “Menu (Menu)”.

### OPMERKING

- Als u “Rooster automatisch (Auto grille)” selecteert tijdens een bewerking, stopt de werking.
- Deze functie is niet beschikbaar op binnenunits die geen automatische roosterfunctie hebben. “Geen functie (No function)” wordt weergegeven.
- Bij het uitvoeren van automatische roosterbewerkingen (omlaag brengen, stoppen, omhoog brengen) kan het enkele seconden duren voordat het automatische rooster omlaag gaat, stopt of omhoog gaat nadat de bedieningstoets is ingedrukt.
- Raadpleeg voor details over het automatische rooster de Handleiding die bij het automatische roosterpaneel of de automatische roosterkit wordt geleverd.
- Raadpleeg <Wanneer meerdere binnenunits zijn verbonden als een groep (groepsverbinding)> voor groepsverbindingen. (Pagina 61)

## ■ 8. Energiebesparing (Energy saving)

Voer instellingen uit die verband houden met energiebesparingen, zoals “Energiebesparing AAN (Energy saving operation)”, “Instellen temperatuurbereik (Set temp. range limit)”, “Terug (Return back)”, “Besparingswerking (Saving operation)”.

Energy saving (1/2)		
1. Energy saving operation	<OFF>	
2. Set temp. range limit		
3. Return back	<OFF>	
Return	Set	

**1** In “Menu (Menu)” (Pagina 19), selecteer “Energiebesparing (Energy saving)” en druk op [ Instellen/Zet vast ]

**2** Druk op [ ] en [ ] om een item te selecteren

**3** Druk op [ Instellen/Zet vast ]

Item	Beschrijving
1. Energiebesparing AAN (Energy saving operation)	Bedient de airconditioners met onderdrukte prestaties.
2. Instellen temperatuurbereik (Set temp. range limit)	Beperkt het bereik van temperaturen die door de afstandsbediening kunnen worden ingesteld.
3. Terug (Return back)	Stelt in om automatisch terug te keren naar een ingestelde temperatuur nadat de temperatuurinstelling is gewijzigd met de afstandsbediening.
4. Besparingswerking (Saving operation)	Onderdrukt oververhitting en overmatige koeling. * Bij modellen waarbij “Besparingswerking (Saving operation)” niet beschikbaar is, wordt het bericht “Geen functie (No function)” weergegeven.

### VOORZICHTIG

Voor “Energiebesparing AAN (Energy saving operation)”, raadpleeg de Handleiding van het apparaat dat wordt gebruikt.

## Energiebesparing AAN (Energy saving operation)

U kunt dit instellen om energie te besparen.

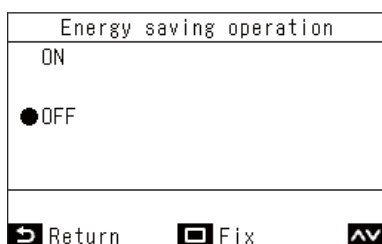
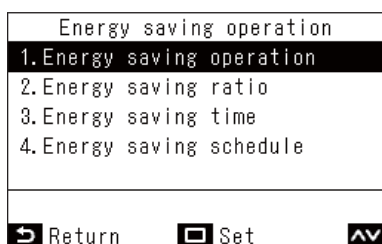

### ▼ Procentuele besparing (Energy saving ratio)

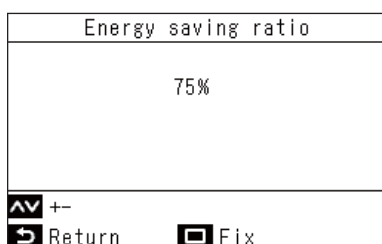
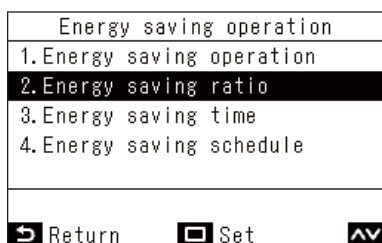

- 1** Druk in het scherm “Energiebesparing (Energy saving)” op [ ] en [ ] om “Energiebesparing AAN (Energy saving operation)” te selecteren en druk vervolgens op [ Instellen/Zet vast]
- 2** Druk op [ ] en [ ] om “Energiebesparing AAN (Energy saving operation)” te selecteren en druk vervolgens op [ Instellen/Zet vast]
- 3** Druk op [ ] en [ ] om “Aan (ON)” of “Uit (OFF)” te selecteren  
→ Om “Energiebesparing AAN (Energy saving operation)” te starten, stelt u “Procentuele besparing (Energy saving ratio)”, “Energiebesparende tijd (Energy saving time)” en “Energiebesparingstimer (Energy saving schedule)” in.
- 4** Druk op [ Instellen/Zet vast]

- 1** Druk in het scherm “Energiebesparing AAN (Energy saving operation)” op [ ] en [ ] om “Procentuele besparing (Energy saving ratio)” te selecteren en druk vervolgens op [ Instellen/Zet vast]
- 2** Druk op [ ] en [ ] om de waarden te wijzigen  
→ Een optioneel besparingsratio kan worden ingesteld binnen een bereik van 50 tot 100% in stappen van 1%. Hoe lager de waarde, hoe hoger de energiebesparing bij bewerkingen.
- 3** Druk op [ Instellen/Zet vast]  
→ Keer terug naar het “Energiebesparing AAN (Energy saving operation)”-scherm wanneer “” verschijnt.

### OPMERKING

- Met “Energiebesparing AAN (Energy saving operation)” wordt de werking uitgevoerd door het onderdrukken van de prestaties van de airconditioners, zodat koelen (verwarmen) mogelijk onvoldoende is.
- Wanneer er 2 afstandsbedieningen zijn aangesloten, kunnen de instellingen niet worden uitgevoerd op de “Volgend Afstandsbediening (Follower remote controller)”.
- Voordat u “Energiebesparing AAN (Energy saving operation)” instelt, voert u “Klok (Clock)” uit. (Pagina 48)
- Deze instelling is mogelijk niet beschikbaar wanneer de afstandsbediening wordt gebruikt, afhankelijk van de instellingen van de buitenunit of centrale bedieningseenheid.
- Het schema voor energiebesparing wordt niet uitgevoerd als de klok knippert (niet ingesteld).
- Een optioneel besparingsratio van 100% is normaal.
- Wanneer “Energiebesparing AAN (Energy saving operation)” wordt uitgevoerd, wordt “” weergegeven op het scherm.

## ▼ Energiebesparende tijd (Energy saving time)-instellingen

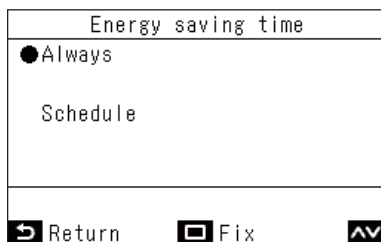
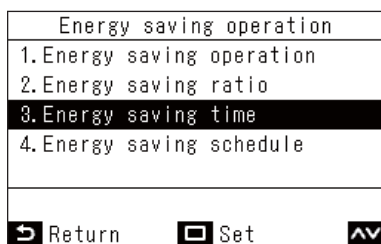

**1** Druk in het scherm “Energiebesparing AAN (Energy saving operation)” op [ ] en [ ] om “Energiebesparende tijd (Energy saving time)” te selecteren en druk vervolgens op [ Instellen/Zet vast]

**2** Druk op [ ] en [ ] om “Altijd (Always)” of “Schema (Schedule)” te selecteren

Altijd (Always)	Stelt hetzelfde besparingsratio in voor de hele dag.
Schema (Schedule)	Stelt besparingsratio's in, en of u wilt besparen, voor elk uur.

**3** Druk op [ Instellen/Zet vast]  
→ Keer terug naar het “Energiebesparing AAN (Energy saving operation)”-scherm.

## ▼ Energiebesparingstimer (Energy saving schedule)

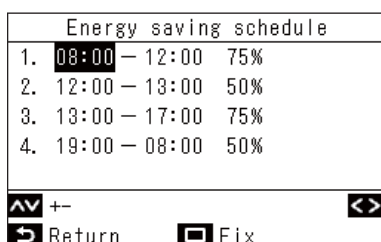
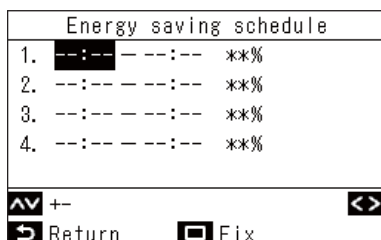
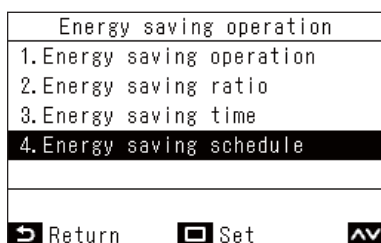

**1** Druk in het scherm “Energiebesparing AAN (Energy saving operation)” op [ ] en [ ] om “Energiebesparingstimer (Energy saving schedule)” te selecteren en druk vervolgens op [ Instellen/Zet vast]

→ Als de klok niet wordt weergegeven, ga dan naar het “Klok (Clock)”-scherm. (Pagina 48)

**2** Druk op [ ] en [ ] om de tijd en de besparingsratio te wijzigen

→ Druk op [ ] en [ ] om over te schakelen naar een item dat u wilt wijzigen.

**3** Druk op [ Instellen/Zet vast]  
→ Keer terug naar het “Energiebesparing AAN (Energy saving operation)”-scherm.

**OPMERKING**

- De besparingsratio voor “Altijd (Always)” is de waarde die is ingesteld voor “Procentuele besparing (Energy saving ratio)”.
- De tijden ingesteld voor het energiebesparende schema kunnen worden ingesteld van 0:00 tot 23:50 in stappen van 10 minuten.
- De besparingsratio's voor het energiebesparende schema kunnen worden geselecteerd op “75%”, “50%” of “0%(Uit (OFF))”.
  - \* “75%” is de waarde die is ingesteld voor “Procentuele besparing (Energy saving ratio)”.
- Voordat u “Energiebesparingstimer (Energy saving schedule)” instelt, voert u “Klok (Clock)” uit. (Pagina 48)
- Afhankelijk van de bedrijfsstatus is het mogelijk dat de weergave van de besparingsratio en het bedrijfsvermogensniveau niet in verhouding zijn.
- Als er verschillende besparingsratio's worden ingesteld in dezelfde tijdsperiode, wordt de lagere besparingsratio gebruikt voor bewerkingen.

**Instellen temperatuurbereik (Set temp. range limit)**

Het bereik van de temperatuurinstellingen kan afzonderlijk worden ingesteld voor de bedrijfsmodi.

Energy saving (1/2)	
1. Energy saving operation	<OFF>
2. Set temp. range limit	
3. Return back	<OFF>
Return	Set

Set temp. range limit		
	Minimum	Maximum
Cool	18°C	29°C
Heat	18°C	29°C
Dry	18°C	29°C
Auto	18°C	29°C
+-		
Return	Fix	

**1** Druk in het scherm “Energiebesparing (Energy saving)” op [ ] en [ ] om “Instellen temperatuurbereik (Set temp. range limit)” te selecteren en druk vervolgens op [ Instellen/Zet vast]

**2** Druk op [ ] en [ ] om de temperatuur te wijzigen

→ Druk op [ ] en [ ] om over te schakelen naar een item dat u wilt wijzigen.

**3** Druk op [ Instellen/Zet vast]

→ Keer terug naar het “Energiebesparing (Energy saving)”-scherm.

**OPMERKING****Wanneer “Foutmelding (Error)” wordt weergegeven**

- In één van de bedrijfsmodi, als de bovengrenstemperatuur lager is dan de ondergrenstemperatuur, of als de ondergrenstemperatuur hoger is dan de bovengrenstemperatuur, wanneer [ Instellen/Zet vast] wordt ingedrukt, wordt “Foutmelding (Error)” weergegeven. Druk op [ Retour (Return)] terwijl het wordt weergegeven of laat het gedurende 10 seconden staan om terug te keren naar de toestand voordat u op [ Instellen/Zet vast] drukte.

**Prioriteit van “Instellen temperatuurbereik (Set temp. range limit)”**

- Wanneer er 2 afstandsbedieningen zijn aangesloten, lijnt u de instellingen op de 2 afstandsbedieningen uit om ze te gebruiken.
- In de volgende gevallen kan de werking buiten de “Instellen temperatuurbereik (Set temp. range limit)” liggen.
  - 1) Als “Instellen temperatuurbereik (Set temp. range limit)” verschilt van de 2 aangesloten afstandsbedieningen.
  - 2) Als er een temperatuur wordt ingesteld vanaf het centrale bedieningsapparaat dat “Instellen temperatuurbereik (Set temp. range limit)” overschrijdt.

## Terug (Return back)

Zelfs als u de ingestelde temperatuur wijzigt, keert deze terug naar de “Aanzuigtemp. (koelen) (Return temp.(Cool))” of “Aanzuigtemp. (verwarmen) (Return temp.(Heat))” bij “Retourtijd (Return time)” die eerder is ingesteld.

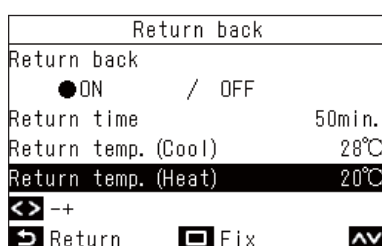
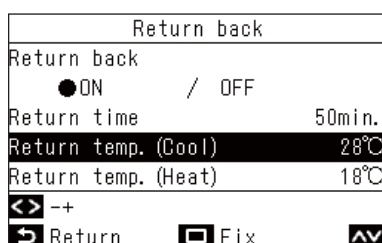
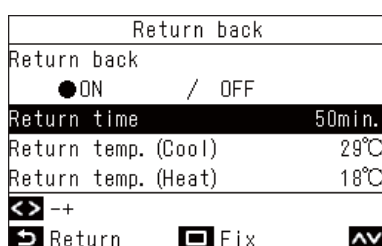
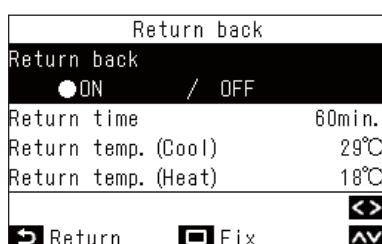
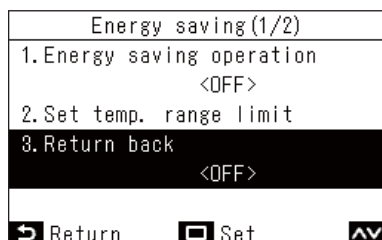

**1** Druk in het scherm “Energiebesparing (Energy saving)” op [ ] en [ ] om “Terug (Return back)” te selecteren en druk vervolgens op [ Instellen/Zet vast]

**2** Druk op [ ] en [ ] om “Terug (Return back)” te selecteren

**3** Druk op [ ] om “Aan (ON)” te selecteren  
→ Als u “Uit (OFF)” selecteert, is de instelling niet voltooid.

**4** Druk op [ ] en [ ] om “Retourtijd (Return time)” te selecteren en druk vervolgens op [ ] en [ ] om de tijd te wijzigen  
→ U kunt kiezen uit 10 tot 120 minuten in stappen van 10 minuten.

**5** Druk op [ ] en [ ] om “Aanzuigtemp. (koelen) (Return temp.(Cool))” of “Aanzuigtemp. (verwarmen) (Return temp.(Heat))” te selecteren en druk vervolgens op [ ] en [ ] om de ingestelde temperatuur te wijzigen





**6** Druk op [ Instellen/Zet vast]  
→ Keer terug naar het “Energiebesparing (Energy saving)”-scherm.

### OPMERKING

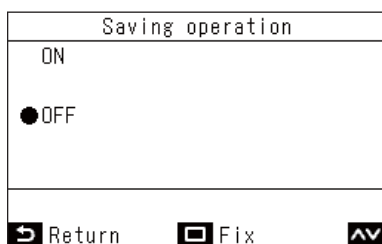
Wanneer er 2 afstandsbedieningen zijn aangesloten, kunnen de instellingen niet worden uitgevoerd op de “Volgend Afstandsbediening (Follower remote controller)”.

## Besparingswerking (Saving operation)



- 1** Druk in het scherm “Energiebesparing (Energy saving)” op [  ] en [  ] om “Besparingswerking (Saving operation)” te selecteren en druk vervolgens op [  Instellen/Zet vast]
- 2** Druk op [  ] om “Aan (ON)” te selecteren  
→ Als u “Uit (OFF)” selecteert, is de instelling niet voltooid.
- 3** Druk op [  Instellen/Zet vast]  
→ Keer terug naar het “Energiebesparing (Energy saving)”-scherm.

### OPMERKING

- Het comfort van een ruimte wordt bepaald aan de hand van gegevens zoals de kamertemperatuur, de ventilatorsnelheid en de buitentemperatuur, die over de afgelopen 20 minuten gemiddeld worden genomen, om de ingestelde temperatuur automatisch aan te passen aan een bereik zodat comfort niet extreem schommelt.
- Het temperatuurbereik voor automatische compensatie wordt hieronder getoond.  
“Koelen (Cool)”: +1,5 °C tot -1,0 °C  
“Verwarmen (Heat)”: -1,5 °C tot +1,0 °C  
De ingestelde temperatuurweergave op de afstandsbediening verandert niet.
- Wanneer de werkingsmodus “Koelen (Cool)”, “Verwarmen (Heat)” of “Auto (Auto)” is, wordt “Besparingswerking (Saving operation)” uitgevoerd.  
“Besparingswerking (Saving operation)” kan niet worden gebruikt, afhankelijk van de binnenunit die is aangesloten.
- Wanneer er 2 afstandsbedieningen zijn aangesloten, kunnen de instellingen niet worden uitgevoerd op de “Volgend Afstandsbediening (Follower remote controller)”.
- Wanneer “Besparingswerking (Saving operation)” wordt uitgevoerd, wordt “” weergegeven op het scherm van de afstandsbediening.

## ■ 9. Monitor (Monitor)

U kunt de huidige bedrijfsomstandigheden controleren.

Menu (2/3)	
6.	Filter sign reset
7.	Auto grille
8.	Energy saving
9.	<b>Monitor</b>
10.	Initial setting
<input type="button" value="Return"/> <input type="button" value="Set"/> <input type="button" value="AV"/>	

Monitor	
(1)	Set temp. 27°C
(2)	Control temp. 23°C
(3)	Outdoor temp. 35°C
(4)	Filter remaining hour 1250
(5)	Total running hour 38
<input type="button" value="Return"/>	

**1** In “Menu (Menu)” (Pagina 19), selecteer “Monitor (Monitor)” en druk op [  ]

**2** Druk op [  ] en [  ] om te schakelen tussen pagina

- (1) Geeft de ingestelde temperatuur weer.
- (2) Geeft de omgevingstemperatuur van de binnunit weer. Geeft de sensorwaarde van de afstandsbediening weer wanneer de sensor van de afstandsbediening is ingesteld.
- (3) Geeft de omgevingstemperatuur van de buitenunit weer.
- (4) Geeft de resterende tijd tot het filtercontroleteken “!” verschijnt weer.
- (5) Geeft het totale aantal bedrijfsuren weer.

### OPMERKING

#### Over het totale aantal bedrijfsuren

- De bedrijfstijd van de airconditioners wordt berekend en weergegeven op de afstandsbediening.
- De tijd wordt niet bijgehouden tijdens zelfreiniging en “Individuele ventilatie (Individual ventilation)”.

#### Over de omgevingstemperatuur van de buitenunit

- Geeft de omgevingstemperatuur van de buitenunit weer.
- Deze kan afwijken van de werkelijke buitentemperatuur.

#### Overig

- Wanneer meerdere binnunits als groep zijn verbonden, wordt de status van de hoofdunit weergegeven.
- \* Als er gedurende 60 seconden geen toetsbedieningen in het “Monitor (Monitor)”-scherm zijn, keert het “Menu (Menu)”-scherm terug.



## ■ 10. Begininstelling (Initial setting)

Stel de begininstellingen van de afstandsbediening in.

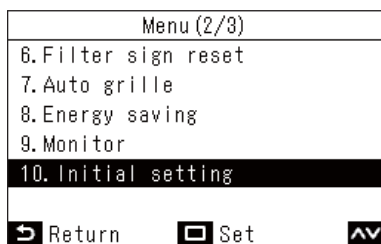

- 1** In “Menu (Menu)” (Pagina 19), selecteer “Begininstelling (Initial setting)” en druk op [  Instellen/Zet vast]
- 2** Druk op [  ^ ] en [  v ] om een item te selecteren
- 3** Druk op [  Instellen/Zet vast]

Item	Beschrijving
1. Klok (Clock)	U kunt het jaar, de maand, de datum en de tijd instellen.
2. Naam van de ruimte (Name of room)	Raadpleeg de Installatiehandleiding van de Bedrade afstandsbediening.
3. Beeldscherm instelling (Display setting)	Raadpleeg de Installatiehandleiding van de Bedrade afstandsbediening.
4. Schermcontrast (Screen contrast)	Het contrast van het lcd-scherm kan worden aangepast.
5. Schermverlichting LED (Light & LED)	De bedrijfs-led en de achtergrondverlichting van het lcd-scherm kunnen permanent worden uitgeschakeld.
6. Geluid (Sound)	Het geluid van de toetsbedieningen kan worden uitgeschakeld.
7. Toetsvergrendeling (Key lock)	De toetsbedieningen kunnen worden vergrendeld.
8. Wachtwoord instelling (Password setting)	Raadpleeg de Installatiehandleiding van de Bedrade afstandsbediening.
9. Leidend/Volgend (Header/Follower)	Raadpleeg de Installatiehandleiding van de Bedrade afstandsbediening.
10. Taal (Language)	Raadpleeg de Installatiehandleiding van de Bedrade afstandsbediening.
11. Houd 4 sec. ingedrukt (Press & hold 4 sec.)	Raadpleeg de Installatiehandleiding van de Bedrade afstandsbediening.
12. Zomertijd (Summer time)	Raadpleeg de Installatiehandleiding van de Bedrade afstandsbediening.
13. Kloksynchronisatie (Clock synchronisation)	Raadpleeg de Installatiehandleiding van de Bedrade afstandsbediening.
14. Bluetooth (Bluetooth)	Raadpleeg de Handleiding van de Bluetooth®-functie.

### **Klok (Clock)**

U kunt het jaar, de maand, de datum en de tijd instellen.

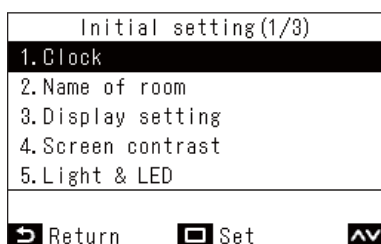

- 1** Druk in het scherm “Begininstelling (Initial setting)” op [  ^ ] en [  v ] om “Klok (Clock)” te selecteren en druk vervolgens op [  Instellen/Zet vast]

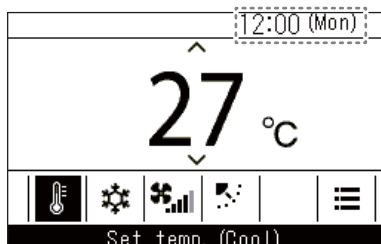
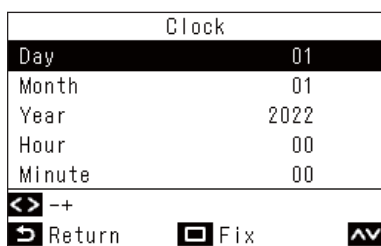
**OPMERKING**

- Gebruik dezelfde procedure om een “Klok (Clock)” te wijzigen die is ingesteld.
- Het jaar, de maand en de datum kunnen worden ingesteld vanaf 1 januari 2022 tot en met 31 december 2099.
- De klokweergave knippert als de klokgegevens verloren zijn gegaan, bijvoorbeeld door een black-out. Als er een black-out optreedt, wordt de tijd ongeveer 3 dagen gehandhaafd.
- De nauwkeurigheid van de klok heeft een gemiddelde maandelijkse afwijking van +/- 60 seconden.

**Schermincontrast (Screen contrast)**

U kunt het contrast van het lcd-scherm aanpassen.

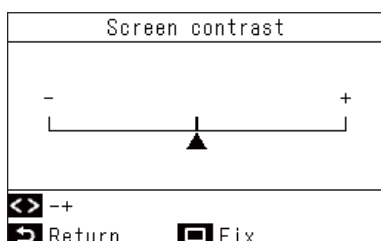
**2 Druk [ < ] en [ > ] in om het jaar, de maand, de datum en de tijd te veranderen**

→ Druk op [ ^ ] en [ v ] om over te schakelen naar een item dat u wilt wijzigen.

**3 Druk op [  Instellen/Zet vast]**

→ Keer terug naar het “Begininstelling (Initial setting)”-scherm.

Wanneer de instellingen voltooid zijn, verschijnen de tijd en de dag rechtsboven in het hoofdscherm.

**1 Druk in het scherm “Begininstelling (Initial setting)” op [ ^ ] en [ v ] om**

“Schermincontrast (Screen contrast)” te selecteren en druk vervolgens op [  Instellen/Zet vast]

**2 Druk op [ < ] en [ > ] om de te wijzigen waarde te selecteren****3 Druk op [  Instellen/Zet vast]**

→ Keer terug naar het “Begininstelling (Initial setting)”-scherm.

**OPMERKING**

Het is ingesteld op de centrale waarde als fabrieksinstelling.

## Schermerverlichting LED (Light & LED)

Selecteer of verlichting van de in-bedrijf-led en de achtergrondverlichting van het lcd moeten worden ingeschakeld.

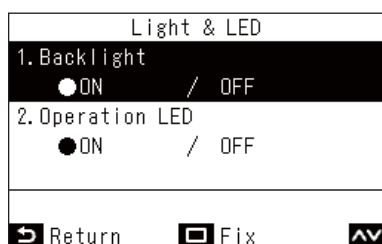

- 1** Druk in het scherm “Begininstelling (Initial setting)” op [ ] en [ ] om “Schermerverlichting LED (Light & LED)” te selecteren en druk vervolgens op [ Instellen/Zet vast]
- 2** Druk op [ ] en [ ] om het te wijzigen item te selecteren.
- 3** Druk op [ ] en [ ] om “Aan (ON)” of “Uit (OFF)” te selecteren
- 4** Druk op [ Instellen/Zet vast]  
→ Keer terug naar het “Begininstelling (Initial setting)”-scherm.

### OPMERKING

Ze zijn ingesteld op “Aan (ON)” als de fabrieksinstelling.

## Geluid (Sound)

U kunt het geluid van toetsbedieningen instellen op de afstandsbediening.

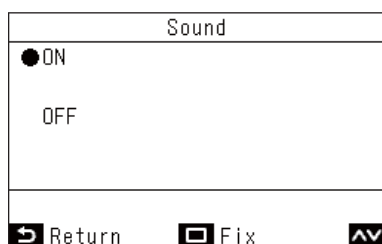
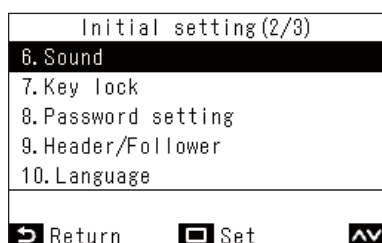

- 1** Druk in het scherm “Begininstelling (Initial setting)” op [ ] en [ ] om “Geluid (Sound)” te selecteren en druk vervolgens op [ Instellen/Zet vast]
- 2** Druk op [ ] en [ ] om “Aan (ON)” of “Uit (OFF)” te selecteren
- 3** Druk op [ Instellen/Zet vast]  
→ Keer terug naar het “Begininstelling (Initial setting)”-scherm.

### OPMERKING

- Er zijn geen geluiden wanneer u handelingen uitvoert in het “Menu (Menu)”.
- Ze zijn ingesteld op “Aan (ON)” als de fabrieksinstelling.

## Toetsvergrendeling (Key lock) (Selecteer de te vergrendelen bewerkingen)

U kunt bewerkingen selecteren om te vergrendelen met de bedieningsvergrendeling. (Pagina 63)

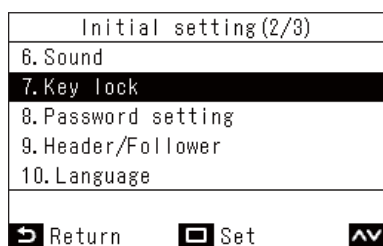

**1** Druk in het scherm “Begininstelling (Initial setting)” op [ ] en [ ] om “Toetsvergrendeling (Key lock)” te selecteren en druk vervolgens op [ Instellen/Zet vast ]

**2** Druk op [ ] en [ ] om het te wijzigen item te selecteren.

**3** Druk op [ ] en [ ] om “Vergrendelen (Lock)” of “Ontgrendelen (Unlock)” te selecteren

**4** Druk op [ Instellen/Zet vast ]

→ Keer terug naar het “Begininstelling (Initial setting)”-scherm.

→ Om bewerkingen te vergrendelen, houdt u in het hoofdscherm [ Retour (Return)] langer dan 4 seconden ingedrukt. (Pagina 63)

### OPMERKING

- Ze zijn ingesteld op “Vergrendelen (Lock)” als de fabrieksinstelling.
- Wanneer controlecodes worden weergegeven, worden alle bewerkingsvergrendelingen vrijgegeven.

- Als u “Vergrendelen (Lock)” selecteert voor “ALL (ALL)”, worden alle bewerkingsitems vergrendeld, ongeacht andere itemselecties.
- Zelfs als u “Ontgrendelen (Unlock)” selecteert voor “ALL (ALL)”, wordt de werking van “Uitblaasrichting (Wind direction)” en [ Menu (Menu)] vergrendeld.
- Als u “Ontgrendelen (Unlock)” selecteert voor “ALL (ALL)”, worden de bewerkingen waarvoor “Vergrendelen (Lock)” is geselecteerd in “Uitblaasrichting (Wind direction)” en [ Menu (Menu)] en ook “AAN/UIT (ON/OFF)”, “Insteltemp (Set temp.)”, “Modus (Mode)” en “Ventil.snelheid (Fan Speed)” vergrendeld.

Items instellen	Instelling	Vergrendelde bewerking						
		AAN/UIT (ON/OFF)	Insteltemp (Set temp.)	Modus (Mode)	Ventil.snelheid (Fan Speed)	Uitblaasrichting (Wind direction)	Menu (Menu)	Andere instelling (Other setting)
ALL (ALL)	Vergrendelen (Lock)	✓	✓	✓	✓	✓	✓	✓
	Ontgrendelen (Unlock)					✓	✓	✓
AAN/UIT (ON/OFF)	Vergrendelen (Lock)	✓				✓	✓	✓
Insteltemp (Set temp.)	Vergrendelen (Lock)		✓			✓	✓	✓
Modus (Mode)	Vergrendelen (Lock)			✓		✓	✓	✓
Ventil.snelheid (Fan Speed)	Vergrendelen (Lock)				✓	✓	✓	✓

## 11. Ventilatie (Ventilation)

U kunt instellen dat de ventilatie wordt gekoppeld aan de airconditioners.

### OPMERKING

- Deze functie is mogelijk niet beschikbaar, afhankelijk van het model binnenunit.
- Items die niet kunnen worden ingesteld, worden niet weergegeven, afhankelijk van het model.

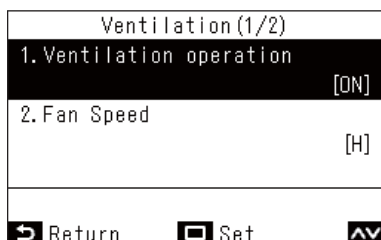

- 1 In “Menu (Menu)” (Pagina 19), selecteer “Ventilatie (Ventilation)” en druk op [  Instellen/Zet vast]
- 2 Druk op [  ] en [  ] om een item te selecteren
- 3 Druk op [  Instellen/Zet vast]

Item	Beschrijving
1. Ventilatiewerking (Ventilation operation)	Stel “Aan (ON)” of “Uit (OFF)” in voor ventilatie.
2. Ventil.snelheid (Fan speed)	Selecteer de “Ventil.snelheid (Fan speed)”.
3. Modus (Mode)	Selecteer de “Modus (Mode)”.
4. 24u-ventilatie uit (24h ventilation off)	Stop 24 uur ventilatiewerking.
5. Stel timer in (Schedule timer)	Stel het schema voor ventilatie in. * Dit kan alleen worden ingesteld wanneer een lucht-tot-lucht hittewisselaar alleen is aangesloten.

### Ventilatiewerking (Ventilation operation) (Aan (ON) of Uit (OFF) voor ventilatie)

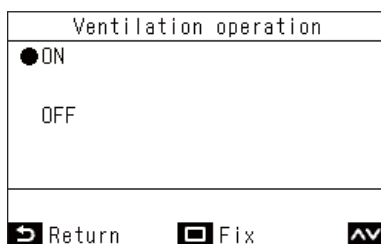





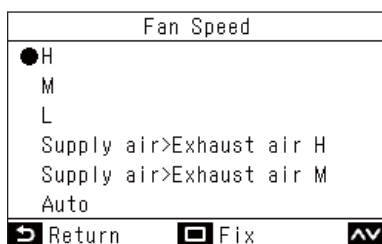

- 1 Druk in het scherm “Ventilatie (Ventilation)” op [  ] en [  ] om “Ventilatiewerking (Ventilation operation)” te selecteren en druk vervolgens op [  Instellen/Zet vast]
- 2 Druk op [  ] en [  ] om “Aan (ON)” of “Uit (OFF)” te selecteren
- 3 Druk op [  Instellen/Zet vast]  
→ Keer terug naar het “Ventilatie (Ventilation)”-scherm.

### OPMERKING

- Als er geen ventilatie-unit is aangesloten of als de instellingen voor “Individuele ventilatie (Individual ventilation)” niet zijn ingesteld, wordt “Niet mogelijk (Impossible)” weergegeven.
- “Ventil.snelheid (Fan speed)”, “Modus (Mode)” en “24u-ventilatie uit (24h ventilation off)” kunnen alleen worden ingesteld wanneer onze lucht-tot-lucht hittewisselaar van de VN-M\*HE\*-serie of VN-\*SY-E is aangesloten op uw systeem. “Stel timer in (Schedule timer)” kan alleen worden ingesteld wanneer onze lucht-tot-lucht hittewisselaar van de VN-\*SY-E-serie is aangesloten op uw systeem. Voor details, raadpleeg de Handleiding van de lucht-tot-lucht hittewisselaar.
- Wanneer een instelling is geconfigureerd om de “Individuele ventilatie (Individual ventilation)” in te schakelen met een andere lucht-tot-lucht hittewisselaar dan de VN-M\*HE\*-serie aangesloten, wordt “” weergegeven in het scherm Details tijdens de ventilatie.







## Ventil.snelheid (Fan speed)

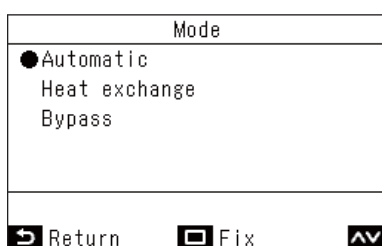

- 1** Druk in het scherm “Ventilatie (Ventilation)” op [  ] en [  ] om “Ventil.snelheid (Fan speed)” te selecteren en druk vervolgens op [  Instellen/Zet vast]
- 2** Druk op [  ] en [  ] om “Ventil.snelheid (Fan speed)” te selecteren
- 3** Druk op [  Instellen/Zet vast]  
→ Keer terug naar het “Ventilatie (Ventilation)”-scherm.





## Modus (Mode)

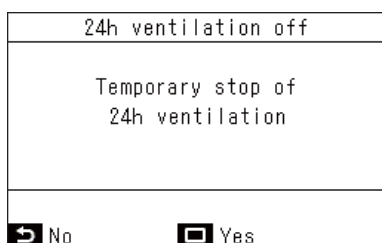

- 1** Druk in het scherm “Ventilatie (Ventilation)” op [  ] en [  ] om “Modus (Mode)” te selecteren en druk vervolgens op [  Instellen/Zet vast]
- 2** Druk op [  ] en [  ] om “Modus (Mode)” te selecteren
- 3** Druk op [  Instellen/Zet vast]  
→ Keer terug naar het “Ventilatie (Ventilation)”-scherm.

## 24u-ventilatie uit (24h ventilation off)



- 1** Druk in het scherm “Ventilatie (Ventilation)” op [  ] en [  ] om “24u-ventilatie uit (24h ventilation off)” te selecteren en druk vervolgens op [  Instellen/Zet vast]  
→ Er verschijnt een scherm om te bevestigen.
- 2** Druk op [  Instellen/Zet vast]  
→ Keer terug naar het “Ventilatie (Ventilation)”-scherm.

## Stel timer in (Schedule timer)

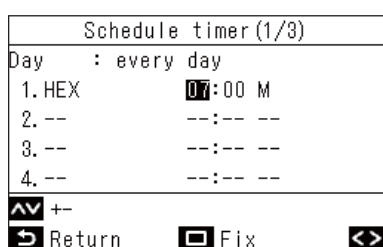
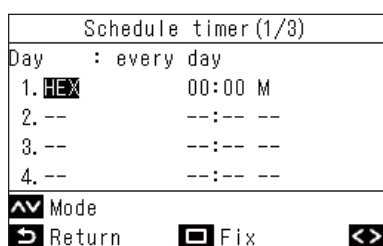
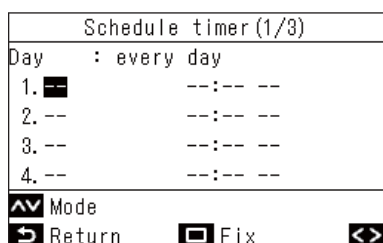
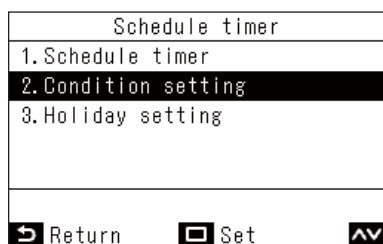

- 1** Druk in het scherm “Ventilatie (Ventilation)” op [ ] en [ ] om “Stel timer in (Schedule timer)” te selecteren en druk vervolgens op [ Instellen/Zet vast]
- 2** Druk op [ ] en [ ] om “Bedrijfsinstelling (Condition setting)” te selecteren en druk vervolgens op [ Instellen/Zet vast]
- 3** Druk op [ ] en [ ] om “elke dag (every day)” te selecteren en druk vervolgens op [ Menu (Menu)]
- 4** Druk op [ Instellen/Zet vast]
- 5** Druk op [ ] en [ ] om “--” (niet ingesteld), “Aan (ON)”, “Uit (OFF)” of een ventilatiemodus te selecteren
- 6** Druk op [ ] om de starttijd en ventilatorsnelheid te selecteren  
→ Als “--” (niet ingesteld) wordt weergegeven, kunnen de ventilatorsnelheid en tijd niet worden ingesteld.
- 7** Druk op [ ] en [ ] om de tijd en de ventilatorsnelheid te wijzigen  
→ Druk op [ ] om over te schakelen naar een item dat u wilt wijzigen.
- 8** Druk op [ ] om naar het volgende patroon te gaan  
→ Er kunnen in totaal 8 patronen worden ingesteld.  
→ Voer de instellingen in stappen **5** tot **7** uit om elk patroon in te stellen.
- 9** Druk op [ Instellen/Zet vast]  
→ Er verschijnt een scherm om wijzigingen te bevestigen.
- 10** Druk op [ Instellen/Zet vast]  
→ Keer terug naar het “Stel timer in (Schedule timer)”-scherm.

### OPMERKING

- De items die worden weergegeven variëren afhankelijk van de modelinstelling van de lucht-tot-lucht hittewisselaar.
- Voor details over het instellen van “week (week)”, raadpleeg <week (week) (Verschillende schema>. (Pagina 32)

## ■ 12. Soft koeling (Soft Cooling)

Voert instellingen uit om over te schakelen naar de “Soft koeling (Soft Cooling)”-bewerkingen om het gevoel van tocht te verminderen, wanneer “Koelen (Cool)” is ingesteld, door de louvrehoek te corrigeren en de prestaties te onderdrukken.

### OPMERKING

Deze functie is mogelijk niet beschikbaar, afhankelijk van het model binnenunit.

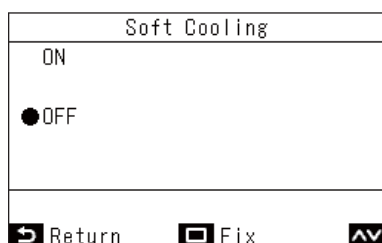
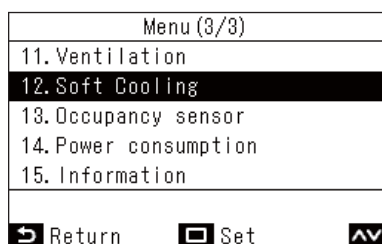

- 1** In “Menu (Menu)” (Pagina 19), selecteer “Soft koeling (Soft Cooling)” en druk op [  Instellen/Zet vast]
- 2** Druk op [  ] en [  ] om “Aan (ON)” of “Uit (OFF)” te selecteren
- 3** Druk op [  Instellen/Zet vast]  
→ Keer terug naar “Menu (Menu)”.

### OPMERKING

- Met de “Soft koeling (Soft Cooling)”-bewerking wordt de werking uitgevoerd door het onderdrukken van de prestaties van de airconditioners, waardoor koelen mogelijk onvoldoende is.
- Bij modellen waarbij “Soft koeling (Soft Cooling)” niet beschikbaar is, wordt het bericht “Geen functie (No function)” weergegeven.
- Bij modellen die geen windrichting kunnen instellen, werkt de airconditioner gewoon op onderdrukte prestaties.
- Wanneer de “Soft koeling (Soft Cooling)” -bewerking wordt uitgevoerd, wordt “  ” weergegeven op het scherm.



## ■ 13. Aanwezigheidssensor (Occupancy sensor)

De Aanwezigheidssensor, die afzonderlijk wordt verkocht, kan bepalen of er al dan niet personen aanwezig zijn, en automatisch gebruik maken van energiebesparende modi als er niemand aanwezig is.

### OPMERKING

Dit kan alleen worden gebruikt wanneer de Aanwezigheidssensor, die afzonderlijk wordt verkocht, is aangesloten.

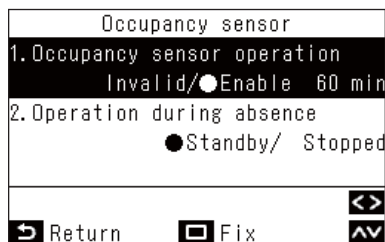

- 1 In "Menu (Menu)" (Pagina 19), selecteer "Aanwezigheidssensor (Occupancy sensor)" en druk op [  Instellen/Zet vast ]

Item	Beschrijving
Werking aanwezigheidssensor (Occupancy sensor operation)	Zet de aanwezigheidssensor op "Ongeldig (Invalid)" of "Activeer (Enable)"; als "Activeer (Enable)" is ingesteld, bepaal dan de tijdsduur totdat de sensor bepaalt dat er niemand aanwezig is. De fabrieksinstelling van de tijd om te bepalen of er niemand aanwezig is, is "60 min (min)" is, maar instellingen van "Ongeldig (Invalid)", "30 min (min)", "60 min (min)", "90 min (min)", "120 min (min)" of "150 min (min)" kunnen worden geselecteerd.
Werking tijdens afwezigheid (Operation during absence)	Bepaal de werking van de airconditioners wanneer er niemand aanwezig is. (Ze zijn ingesteld op "Standby (Standby)" als fabrieksinstelling.) "Standby (Standby)": Circulatiemodus (thermo uit) "Stop werking (Stopped)": Stopt de werking van airconditioners

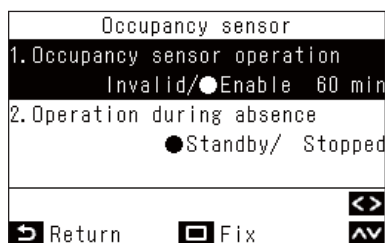

- 2 Druk op [  ] en [  ] om "Aanwezigheidssensor (Occupancy sensor)" te selecteren
- 3 Druk op [  ] en [  ] om "Ongeldig (Invalid)" of "Activeer (Enable)" te selecteren, wanneer "Activeer (Enable)" is geselecteerd, selecteert u de tijd om te bepalen dat er niemand aanwezig is
- 4 Druk op [  ] en [  ] om "Werking tijdens afwezigheid (Operation during absence)" te selecteren
- 5 Druk op [  ] en [  ] om "Standby (Standby)" of "Stop werking (Stopped)" te selecteren
- 6 Druk op [  Instellen/Zet vast ]  
→ Keer terug naar "Menu (Menu)".

### OPMERKING

Als Aanwezigheidssensor niet is aangesloten, wordt "Geen functie (No function)" weergegeven.

## ■ 14. Energieverbruik (Power consumption)

Het energieverbruik wordt weergegeven in een grafiek. (Afhankelijk van het model is het mogelijk dat het niet wordt weergegeven.)

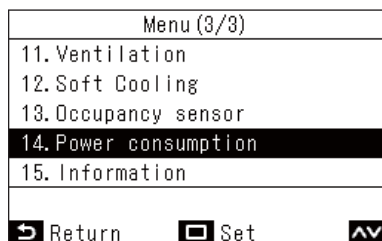

- 1** In “Menu (Menu)” (Pagina 19), selecteer “Energieverbruik (Power consumption)” en druk op [  Instellen/Zet vast]
- 2** Druk op [ < ] en [ > ] om het type grafiek te selecteren dat moet worden weergegeven  
→ De soorten grafieken worden hieronder uitgelegd.
- 3** Na het bevestigen van de grafiek, druk op [  Retour (Return)]  
→ Keer terug naar “Menu (Menu)”.

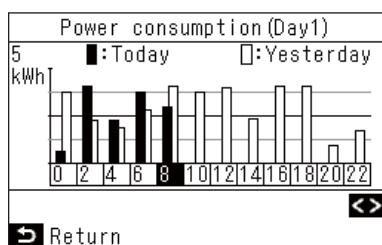

“Dag (Day)1”

Geeft de gegevens van vandaag en gisteren weer.

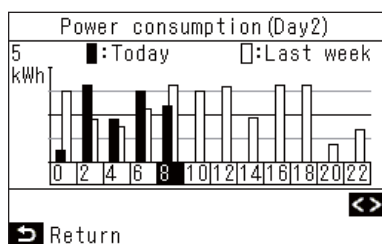

“Dag (Day)2”

Geeft gegevens weer voor dezelfde dag van de week vandaag en afgelopen week.

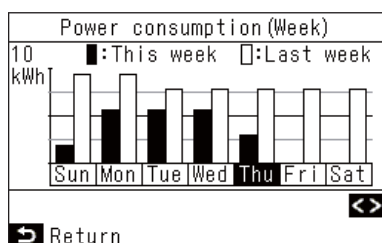

“Week (Week)”

Geeft gegevens voor deze week en de laatste week weer.

**OPMERKING**

- Deze functie kan alleen worden gebruikt met de overeenkomstige binnenunits en buitenunits.  
Deze functie is niet beschikbaar als de apparaatgroep die is aangesloten op de afstandsbediening een niet-ondersteund model, lucht-tot-lucht hittewisselaar of ventilatie-unit bevat. Het bericht "Geen functie (No function)" wordt weergegeven.
- Grafiekgegevens worden om de 30 minuten bijgewerkt.
- Het weergegeven stroomverbruik is slechts een schatting, aangezien het eenvoudig berekend is. Dit kan soms afwijken van het resultaat gemeten door de energiemeter.
- Gebruik de waarden van het scherm niet om rekening te houden met het contractvermogen en om de energielading te berekenen.
- De gegevens worden op dat moment weergegeven tijdens de zomertijdperiode.
- Bij een stroomstoring worden de gegevens van maximaal 30 minuten voor de stroomstoring niet weergegeven.
- Wanneer de instellingsgegevens voor de binnenunit worden gecontroleerd en/of gewijzigd, kunnen gegevens voor die tijdsperiode niet worden weergegeven.
- Wanneer twee afstandsbedieningen zijn aangesloten, is de weergavefunctie niet beschikbaar met "Volgend Afstandsbediening (Follower remote controller)".
- Voordat u "Energieverbruik (Power consumption)" gebruikt, voert u "Klok (Clock)" uit. (Pagina 48)
- Als gedurende 60 seconden geen toetsbediening wordt uitgevoerd, keert het scherm terug naar het "Menu (Menu)".

## ■ 15. Informatie (Information)

### De Modelinformatie (Model information) controleren

U kunt informatie over modelnamen en serienummers bevestigen.

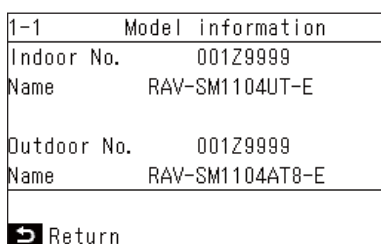
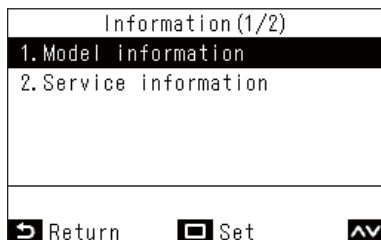

- 1** In “Menu (Menu)” (Pagina 19), selecteer “Informatie (Information)” en druk op [  Instellen/Zet vast]
- 2** Druk op [  ] en [  ] om “Modelinformatie (Model information)” te selecteren en druk vervolgens op [  Instellen/Zet vast]

### Wanneer de centrale bediening is uitgevoerd

Het volgende bericht verschijnt gedurende 5 seconden als u op een bedieningstoets drukt die is vergrendeld door de centrale bediening.

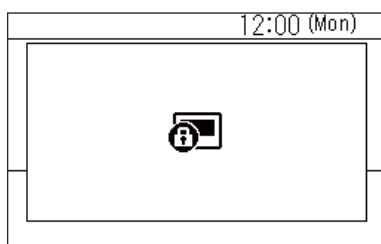

Bedieningsvergrendelingen toegepast door de centrale bediening

- Stoppen van de werking verboden
- Veranderen van bewerkingsstanden verboden
- Wijzigen van ingestelde temperaturen verboden
- Wijzigen van de ventilatorsnelheid verboden

## Overig

### ■ Individuele temperatuurstellingen voor “Koelen (Cool)” en “Verwarmen (Heat)” in de automatische bedieningsstanden (dubbel instelpunt)

Met dubbele instelpuntinstellingen kunt u individuele temperatuurstellingen instellen voor “Koelen (Cool)” en “Verwarmen (Heat)” om de binnentemperatuur aan te passen. Om dit te gebruiken, neemt u contact op met uw dealer om het in te stellen.

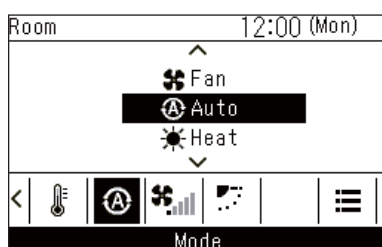

- 1** Druk op [ < ] en [ > ] om over te schakelen naar het “Modus (Mode)”-scherm.
- 2** Druk op [ ^ ] en [ v ] om “Ⓐ Auto (Auto)” te selecteren
- 3** Druk op [ < ] en [ > ] om over te schakelen naar het “Insteltemp (Set temp.)”-scherm.
- 4** Druk op [ □ Instellen/Zet vast]

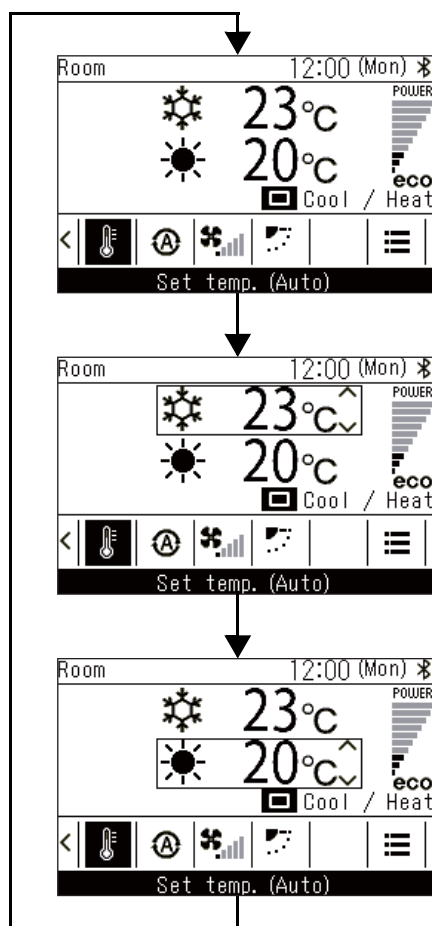

“Koelen (Cool)”

- 5** Druk op [ □ Instellen/Zet vast]
- 6** Druk op [ ^ ] en [ v ] om de temperatuurstelling voor “Koelen (Cool)” te wijzigen

“Verwarmen (Heat)”

- 7** Druk op [ □ Instellen/Zet vast]
- 8** Druk op [ ^ ] en [ v ] om de temperatuurstelling voor “Verwarmen (Heat)” te wijzigen

## ■ Wanneer meerdere binnenunits zijn verbonden als een groep (groepsverbinding)

U kunt meerdere binnenunits als 1 groep aansluiten en de binnenunits in de groep vanaf 1 of 2 afstandsbedieningen die op de groep zijn aangesloten bedienen. (Groepsverbinding)

Wanneer er een groepsverbinding is, kunt u voor elke binnenunit apart “Individuele louver (Individual louver)”, “Swing type (Swing type)”, “Louververgrendeling (Louver lock)”, “Rooster automatisch (Auto grille)” en “Modelinformatie (Model information)” instellen.

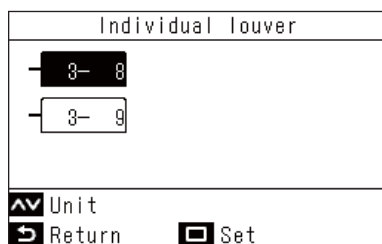

**1** In “Menu (Menu)” (Pagina 19), selecteer “Uitblaasrichting (Wind direction)”, “Individuele louver (Individual louver)”, “Swing type (Swing type)”, “Louververgrendeling (Louver lock)”, of “Rooster automatisch (Auto grille)”, en druk op [  Instellen/Zet vast]

**2** Druk op [  ] en [  ] om een unit te selecteren

**3** Druk op [  Instellen/Zet vast]

→ Druk op [  Instellen/Zet vast] om het instellingenscherf voor elke unit te openen.

**4** Raadpleeg het volgende om de instellingen van elke unit te wijzigen

“Individuele louver (Individual louver)” (Pagina 22)

“Swing type (Swing type)” (Pagina 23)



“Louververgrendeling (Louver lock)” (Pagina 24)

“Rooster automatisch (Auto grille)” (Pagina 40)

“Modelinformatie (Model information)” (Pagina 59)

**5** Druk op [  Retour (Return)]

→ Druk op [  Retour (Return)] om terug te keren naar het vorige scherm.

→ Voor “Swing type (Swing type)”, “Louververgrendeling (Louver lock)”, en “Rooster automatisch (Auto grille)”, wanneer u op [  Retour (Return)] drukt, verschijnt “”.

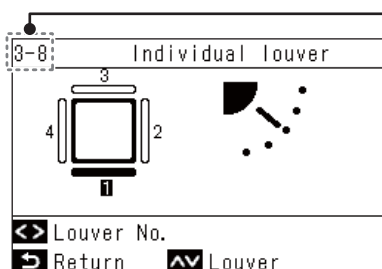

- Het nummer van de geselecteerde unit (adres) wordt linksboven weergegeven. Dit wordt niet weergegeven als alle units zijn geselecteerd.
- Alle units kunnen voor sommige instellingen niet worden geselecteerd.

## ■ Koppelen en bedienen van de Luchtreiniger (Air purifier)-functie van binnenunits

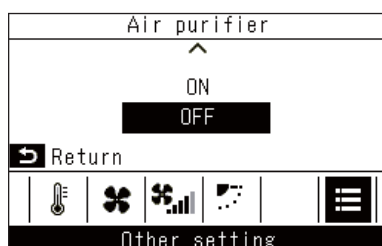
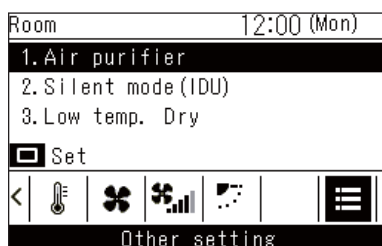

- 1 Druk op [ < ] en [ > ] om over te schakelen naar het “Andere instelling (Other setting)”-scherm.
- 2 Druk op [ ^ ] en [ v ] om “Luchtreiniger (Air purifier)” te selecteren en druk vervolgens op [  Instellen/Zet vast] → “Aan (ON)” of “Uit (OFF)” wordt weergegeven om de status van de functie aan te geven.
- 3 Druk op [ ^ ] en [ v ] om “Aan (ON)” of “Uit (OFF)” te selecteren en druk vervolgens op [  ] → Keer terug naar het “Andere instelling (Other setting)”-scherm.

## ■ Stille modus(Binnen) (Silent mode(IDU))

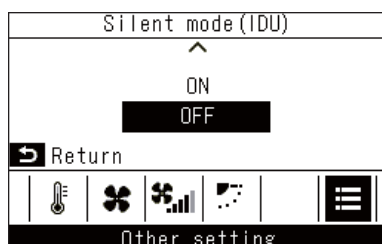

- 1 Druk in het scherm “Andere instelling (Other setting)” op [ ^ ] en [ v ] om “Stille modus(Binnen) (Silent mode(IDU))” te selecteren en druk vervolgens op [  Instellen/Zet vast] → Of de functie “Aan (ON)” of “Uit (OFF)” is, wordt weergegeven.
- 2 Druk op [ ^ ] en [ v ] om “Aan (ON)” of “Uit (OFF)” te selecteren en druk vervolgens op [  ] → Keer terug naar het “Andere instelling (Other setting)”-scherm.

## ■ Temp. baixa ontvochtiging (Low temp. Dry)

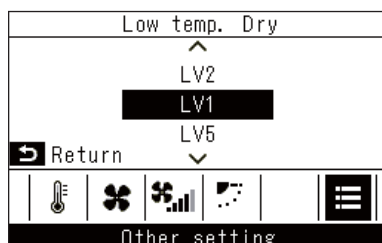

- 1 Druk in het scherm “Andere instelling (Other setting)” op [ ^ ] en [ v ] om “Temp. baixa ontvochtiging (Low temp. Dry)” te selecteren en druk vervolgens op [  Instellen/Zet vast]
- 2 Druk op [ ^ ] en [ v ] om een niveau te selecteren en druk vervolgens op [  ] → Keer terug naar het “Andere instelling (Other setting)”-scherm.

## ■ Bediening vergrendelen (bedieningsvergrendeling)

U kunt bediening vergrendelen om onjuiste bewerkingen te voorkomen.

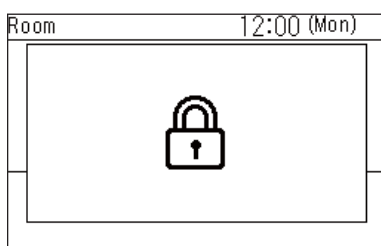
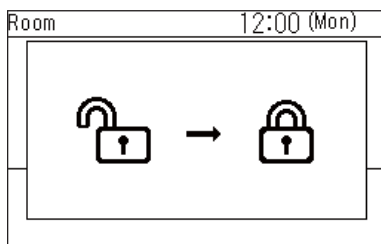

**1** Houd [  Retour (Return)] meer dan 4 seconden ingedrukt om de bediening te vergrendelen



**2** Houd [  Retour (Return)] langer dan 4 seconden ingedrukt om vergrendelde bedieningen op te heffen

- Vergrendelde bedieningen kunnen worden geselecteerd. Raadpleeg <Toetsvergrendeling (Key lock) (Selecteer de te vergrendelen bewerkingen)> voor meer informatie. (Pagina 51)
- Als een vergrendelde bediening wordt uitgevoerd, wordt “” weergegeven.

## ■ Zelfreiniging

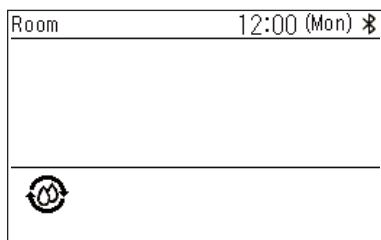
Deze functie zorgt ervoor dat de binnenkant van de binnenunit droog en schoon blijft door ventilatorbewerkingen uit te voeren aan de binnenkant van de binnenunit na de bewerkingen “Auto (Auto) (Koelen (Cool))”, “Koelen (Cool)” en “Drogen (Dry)”.



- De zelfreinigingstijd is afhankelijk van het model. Raadpleeg de Handleiding van de binnenunit.
- Om de zelfreiniging te stoppen, druk op de [  AAN/UIT (ON/OFF)]-toets en druk na meer dan 3 seconden van werking nogmaals op [  AAN/UIT (ON/OFF)].
- Tijdens de zelfreiniging wordt “” weergegeven op de afstandsbediening. De bedrijfs-led gaat uit.



# 7 Onderhoud

Schakel de stroom uit alvorens onderhoud uit te voeren.

 **VOORZICHTIG**

**Druk niet met natte handen op de toetsen**

Dit kan een elektrische schok veroorzaken.

## ■ Dagelijks

Maak de afstandsbediening schoon met een zachte, droge doek. Wassen met water kan een storing veroorzaken.

## ■ De filters reinigen

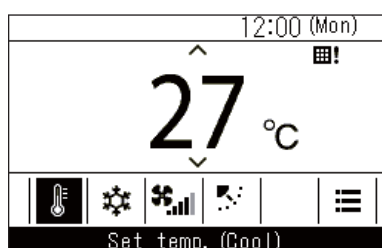

Wanneer “” wordt weergegeven op gedetailleerde weergave, reinig dan de filters. (Pagina 38)

(Dit wordt niet getoond in de eenvoudige weergave.)

- Verstopte filters kunnen leiden tot verminderde koel- en verwarmingsprestaties.

# 8 Problemen oplossen

## ■ Bevestigen en controleren

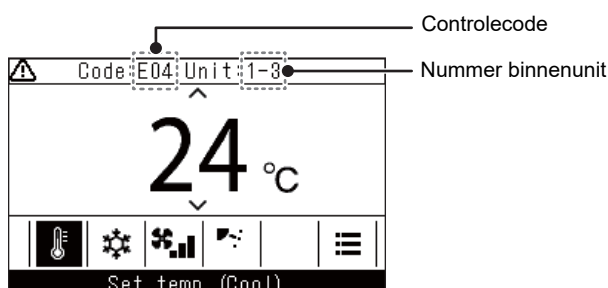

Wanneer er een fout optreedt in de airconditioner, knippen de controlecode en het nummer van de binnenunit op het display van de afstandsbediening.

\* De controlecode wordt alleen weergegeven tijdens de werking.

Wanneer de controlecode en het nummer van de binnenunit worden weergegeven, opent het “Controle (Check)”-scherm door op [ Retour (Return)] te drukken.

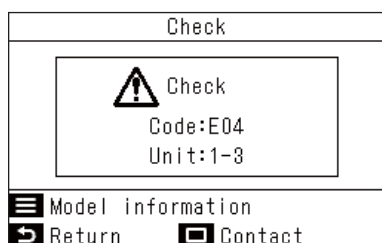

Druk in het scherm “Controle (Check)” op [ Instellen/Zet vast] om de contacten weer te geven. Druk op [ Menu (Menu)] om “Modelinformatie (Model information)” weer te geven.

## ■ Contactinformatie voor reparaties

U kunt zoeken naar contactinformatie voor reparaties.

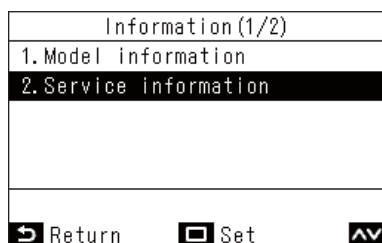

- 1 Druk in het scherm “Informatie (Information)” op [ ] en [ ] om “Service-informatie (Service information)” te selecteren en druk vervolgens op [ Instellen/Zet vast]

# **Carrier Japan Corporation**

336 TADEHARA, FUJI-SHI, SHIZUOKA-KEN 416-8521 JAPAN

DEC1319007-1