

R32 or R410A

TOSHIBA

Leading Innovation >>>

AIRCONDITIONER (GESPLITST TYPE)

Handleiding

Binnenunit

Modelnaam:

Plafondtype

RAV-RM401CTP-E

RAV-RM561CTP-E

RAV-RM801CTP-E

RAV-RM1101CTP-E

RAV-RM1401CTP-E

Voor commercieel gebruik

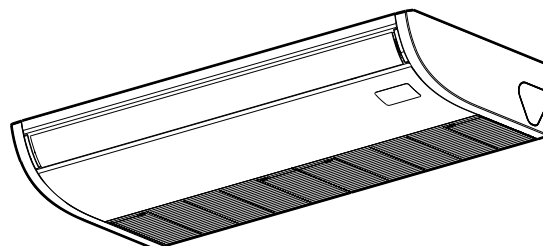

Translated instruction

GEBRUIK VAN R32- of R410A-KOELMIDDEL

In deze airconditioner wordt HFC-koelmiddel (R32 of R410A) gebruikt. Dit koelmiddel beschadigt de ozonlaag niet.

Dit apparaat is niet bedoeld voor gebruik door personen (kinderen bijvoorbeeld) met verminderde fysieke, zintuiglijke of psychische capaciteiten, of gebrek aan kennis en ervaring, tenzij zij onder supervisie of instructie staan met betrekking tot het gebruik van het apparaat door een persoon die verantwoordelijk is voor hun veiligheid.

Kinderen moeten onder toezicht staan, om zeker te zijn dat ze niet met het toestel spelen.

Dit toestel kan worden gebruikt door kinderen vanaf 8 jaar en personen met beperkte fysieke, zintuiglijke of mentale mogelijkheden of die onvoldoende ervaring en kennis hebben, op voorwaarde dat ze onder toezicht staan of instructies hebben gekregen om het toestel veilig te gebruiken en ze de gevaren begrepen hebben. Kinderen mogen niet met het toestel spelen. Reinigings- en onderhoudswerken mogen niet door kinderen worden uitgevoerd als ze niet onder toezicht staan.

Inhoudsopgave

1	Voorzorgen voor de veiligheid	3
2	Namen van onderdelen	7
3	Bedrade afstandsbediening	7
4	Juist gebruik	9
5	Timer gebruiken	10
6	Instellen van de luchtrichting	10
7	Stroombesparingsmodus	11
8	Onderhoud	12
9	Oplossen van problemen	13
10	Bediening en Werking	14
11	Installeren	15
12	Specificaties	16

Hartelijk dank voor uw aankoop van deze Toshiba-airconditioner.

Lees deze instructies zorgvuldig. Ze bevatten informatie die voldoet aan de richtlijn voor Machines (Directive 2006/42/EC). Zorg dat u de instructies begrijpt.

Bewaar de instructies na het lezen op een veilige plaats samen met de installatiehandleiding die bij uw product is geleverd.

Algemene beschrijving: Airconditioner



Definitie van bevoegd installateur of bevoegd onderhoudsmonteur

De airconditioner moet worden geïnstalleerd, onderhouden, gerepareerd en uiteindelijk weggedaan door een bevoegd installateur of bevoegd onderhoudsmonteur. Wanneer een van deze taken verricht moet worden, verzoekt u dan een bevoegd installateur of bevoegd onderhoudsmonteur om dit voor u te doen.

Een bevoegd installateur of bevoegd onderhoudsmonteur is een persoon die beschikt over de kennis en bevoegdheden die staan vermeld in de onderstaande tabel.

Persoon	Kennis en bevoegdheden waarover de persoon moet beschikken
Bevoegd installateur	<ul style="list-style-type: none"> De bevoegde installateur is een persoon die door Toshiba Carrier Corporation gemaakte airconditioners installeert, onderhoudt, verplaatst en verwijderd. Hij of zij is opgeleid om door Toshiba Carrier Corporation gemaakte airconditioners te installeren, onderhouden, verplaatsen en te verwijderen. Deze persoon kan ook iemand zijn die in dergelijke taken is geïnstrueerd door een persoon of personen die zijn opgeleid en is dus goed op de hoogte van de kennis voor deze taken. De bevoegde installateur die bevoegd is om het elektrische gedeelte van de installatie, verplaatsing en verwijdering op zich te nemen beschikt over de kwalificaties voor deze elektrische werkzaamheden zoals voorzien in plaatselijke wetten en regelgeving. Deze persoon is opgeleid voor werkzaamheden aan het elektrische systeem van de airconditioners gemaakt door Toshiba Carrier Corporation. Deze persoon kan ook iemand zijn die in dergelijke taken is geïnstrueerd door een persoon of personen die zijn opgeleid en is dus goed op de hoogte van de kennis voor dit soort werk. De bevoegde installateur die bevoegd is om het koel- en leidingenwerk van de installatie, verplaatsing en verwijdering op zich te nemen beschikt over de kwalificaties voor deze koel- en leidingenwerkzaamheden zoals voorzien in plaatselijke wetten en regelgeving. Deze persoon is opgeleid voor koel- en leidingenwerkzaamheden aan de airconditioners gemaakt door Toshiba Carrier Corporation. Deze persoon kan ook iemand zijn die in dergelijke taken is geïnstrueerd door een persoon of personen die zijn opgeleid en is dus goed op de hoogte van de kennis voor dit soort werk. De bevoegde installateur die bevoegd is om op hoogte te werken is opgeleid om op hoogten te werken met airconditioners gemaakt door Toshiba Carrier Corporation. Deze persoon kan ook iemand zijn die in dergelijke taken is geïnstrueerd door een persoon of personen die zijn opgeleid en is dus goed op de hoogte van de kennis voor dit soort werk.
Bevoegd onderhoudsmonteur	<ul style="list-style-type: none"> De bevoegde onderhoudspersoon is een persoon die door Toshiba Carrier Corporation gemaakte airconditioners installeert, repareert, onderhoudt, verplaatst en verwijderd. Hij of zij is opgeleid om door Toshiba Carrier Corporation gemaakte airconditioners te installeren, repareren, onderhouden, verplaatsen en te verwijderen. Deze persoon kan ook iemand zijn die in dergelijke taken is geïnstrueerd door een persoon of personen die zijn opgeleid en is dus goed op de hoogte van de kennis voor deze taken. De bevoegde onderhoudspersoon die bevoegd is om het elektrische gedeelte van de installatie, reparatie, verplaatsing en verwijdering op zich te nemen beschikt over de kwalificaties voor deze elektrische werkzaamheden zoals voorzien in plaatselijke wetten en regelgeving. Deze persoon is opgeleid voor werkzaamheden aan het elektrische systeem van de airconditioners gemaakt door Toshiba Carrier Corporation. Deze persoon kan ook iemand zijn die in dergelijke taken is geïnstrueerd door een persoon of personen die zijn opgeleid en is dus goed op de hoogte van de kennis voor dit soort werk. De bevoegde installateur die bevoegd is om het koel- en leidingenwerk van de installatie, reparatie, verplaatsing en verwijdering op zich te nemen beschikt over de kwalificaties voor deze koel- en leidingenwerkzaamheden zoals voorzien in plaatselijke wetten en regelgeving. Deze persoon is opgeleid voor koel- en leidingenwerkzaamheden aan de airconditioners gemaakt door Toshiba Carrier Corporation. Deze persoon kan ook iemand zijn die in dergelijke taken is geïnstrueerd door een persoon of personen die zijn opgeleid en is dus goed op de hoogte van de kennis voor dit soort werk. De bevoegde onderhoudspersoon die bevoegd is om op hoogte te werken is opgeleid om op hoogten te werken met airconditioners gemaakt door Toshiba Carrier Corporation. Deze persoon kan ook iemand zijn die in dergelijke taken is geïnstrueerd door een persoon of personen die zijn opgeleid en is dus goed op de hoogte van de kennis voor dit soort werk.

Deze veiligheidsvoorschriften betreffen belangrijke maatregelen met betrekking tot veiligheid om letsels bij gebruikers en anderen en schade aan eigendommen te voorkomen. Zorg ervoor dat u de onderstaande informatie (betekenis van aanduidingen) begrijpt voor u deze handleiding leest en volg altijd de beschrijvingen.





Aanduiding	Betekenis van de aanduiding
 WAARSCHUWING	Als u de richtlijnen in teksten die op deze manier worden aangeduid niet in acht neemt, kan dit leiden tot ernstige letsels (*1) of de dood als het product foutief wordt gebruikt.
 VOORZICHTIG	Als u de richtlijnen in teksten die op deze manier worden aangeduid niet in acht neemt, kan dit leiden tot geringe letsels (*2) of schade (*3) aan eigendommen als het product foutief wordt gebruikt.

*1: Ernstige letsels zijn onder meer blindheid, verwondingen, brandwonden, elektrische schokken, botbreuk, vergiftiging en andere letsels die blijvende gevolgen hebben en hospitalisatie of een langdurige behandeling buiten het ziekenhuis vereisen.





*2: Geringe letsels zijn onder meer verwondingen, brandwonden, elektrische schokken en andere letsels die geen hospitalisatie of een langdurige behandeling buiten het ziekenhuis vereisen.

*3: Schade aan eigendommen betekent onder meer schade aan gebouwen, voorwerpen in huis, levende have in huis en huisdieren.

BETEKENIS VAN SYMBOLEN WEERGEGEVEN OP DE UNIT

	WAARSCHUWING (Gevaar voor brand)	Deze markering is alleen van toepassing voor R32-koelmiddel. Het koelmiddeltipe staat vermeld op het naamplaatje van de buitenunit. Als het koelmiddeltipe R32 is, maakt dit apparaat gebruik van een ontvlambaar koelmiddel. Als er koelmiddel lekt en in aanraking komt met vuur of een verwarmingsonderdeel, ontstaan er schadelijke gassen en is er brandgevaar.
	Lees de GEBRUIKSAANWIJZING grondig voor u het apparaat in gebruik neemt.	
	Onderhoudstechnici moeten de GEBRUIKSAANWIJZING en de INSTALLATIEHANDLEIDING grondig lezen voor het apparaat in gebruik genomen wordt.	
	Meer informatie vindt u in de GEBRUIKSAANWIJZING, INSTALLATIEHANDLEIDING enz.	

■ Waarschuingsaanduidingen op de airconditioner

Waarschuingsaanduiding	Beschrijving		
 <table border="1"> <tr> <td>WARNING</td> </tr> <tr> <td>ELECTRICAL SHOCK HAZARD Disconnect all remote electric power supplies before servicing.</td> </tr> </table>	WARNING	ELECTRICAL SHOCK HAZARD Disconnect all remote electric power supplies before servicing.	WAARSCHUWING GEVAAR VOOR ELEKTRISCHE SCHOK Verbreek alle externe stroomvoorzieningsaansluitingen alvorens enig onderhoud te verrichten.
WARNING			
ELECTRICAL SHOCK HAZARD Disconnect all remote electric power supplies before servicing.			
 <table border="1"> <tr> <td>WARNING</td> </tr> <tr> <td>Moving parts. Do not operate unit with grille removed. Stop the unit before the servicing.</td> </tr> </table>	WARNING	Moving parts. Do not operate unit with grille removed. Stop the unit before the servicing.	WAARSCHUWING Bewegende delen. Schakel het apparaat niet in wanneer het voorrooster is verwijderd. Stop de werking van het apparaat alvorens enig onderhoud te verrichten.
WARNING			
Moving parts. Do not operate unit with grille removed. Stop the unit before the servicing.			
 <table border="1"> <tr> <td>CAUTION</td> </tr> <tr> <td>High temperature parts. You might get burned when removing this panel.</td> </tr> </table>	CAUTION	High temperature parts. You might get burned when removing this panel.	VOORZICHTIG Delen met hoge temperaturen. Bij het verwijderen van dit paneel is bestaan de kans dat u zich brandt.
CAUTION			
High temperature parts. You might get burned when removing this panel.			
 <table border="1"> <tr> <td>CAUTION</td> </tr> <tr> <td>Do not touch the aluminum fins of the unit. Doing so may result in injury.</td> </tr> </table>	CAUTION	Do not touch the aluminum fins of the unit. Doing so may result in injury.	VOORZICHTIG Raak de aluminium koelvinnen van het apparaat niet aan. Dat zou tot ernstige verwondingen kunnen leiden.
CAUTION			
Do not touch the aluminum fins of the unit. Doing so may result in injury.			
 <table border="1"> <tr> <td>CAUTION</td> </tr> <tr> <td>BURST HAZARD Open the service valves before the operation, otherwise there might be the burst.</td> </tr> </table>	CAUTION	BURST HAZARD Open the service valves before the operation, otherwise there might be the burst.	VOORZICHTIG GEVAAR VOOR UITBARSTING Open voor enige ingreep eerst de veiligheidskleppen, anders kan er een uitbarsting volgen.
CAUTION			
BURST HAZARD Open the service valves before the operation, otherwise there might be the burst.			

1 Voorzorgen voor de veiligheid

De fabrikant is niet aansprakelijk voor schade ten gevolge van het niet opvolgen van aanwijzingen in deze handleiding.

WAARSCHUWING

Algemeen

- Lees de gebruikershandleiding aandachtig voordat u de airconditioner gebruikt. Voor dagelijks gebruik zijn er een groot aantal belangrijke aandachtspunten.
- Laat het installeren over aan de plaats van aankoop of een vakman. De airconditioner mag uitsluitend door een erkend installateur(*1) worden gemonteerd. U krijgt diverse problemen als brand, elektrische schokken, letsel, waterlekage, ruis en trilling indien de airconditioner door een onbevoegd persoon wordt gemonteerd.
- Gebruik voor het bijvullen of vervangen geen ander koelmiddel dan het gespecificeerde middel. Er wordt anders namelijk mogelijk abnormale hoge druk in de koelcyclus opgebouwd met een onjuiste werking, ontploffing of lichamelijk letsel als gevolg.
- Plaatsen waar het bedrijfsgeluid van de buitenunit storend kan zijn. (Let bij het installeren vooral op dat eventuele burens geen last van het bedrijfsgeluid van de airconditioner kunnen hebben.)
- Dit apparaat is bedoeld voor gebruik door deskundige of ervaren gebruikers in winkels, in de lichte industrie of voor commercieel gebruik door een leek.

Transport en opslag

- Draag beschermende werkschoenen, handschoenen en andere geschikte werkkleding voor het vervoeren van de airconditioner.
- Bij het vervoeren van de airconditioner mag u die niet optillen aan de banden rond de verpakkingendoos. Als de banden zouden breken, loopt u de kans op verwondingen.
- Houd u bij het opstapelen van de kartonnen verpakkingen voor opslag of transport aan de waarschuwingen op de verpakkingen. Als u dit niet doet kan de stapel instorten.
- De airconditioner moet stabiel worden getransporteerd. Neem direct contact op met de plaats van aankoop indien onderdelen beschadigd zijn.

- Draag de airconditioner altijd met minimaal 2 personen indien deze met de hand moet worden verplaatst.

Installatie

- Alleen een bevoegd installateur (*1) of een bevoegd onderhoudsmonteur (*1) mag elektrische werkzaamheden aan de airconditioner verrichten. Onder geen voorwaarde mag dit werk worden verricht door een onbevoegde, aangezien fouten of vergissingen kunnen leiden tot elektrische schokken en / of kortsluiting of lekstroom.
- Vraag de installateur na installatie om uitleg over de standen van de stroomonderbreker. Als er problemen optreden in de airconditioner, zet de stroomonderbreker op de positie OFF (UIT) en neem contact op met bevoegd onderhoudspersoneel.
- Als u de unit installeert in een kleine kamer, dient u maatregelen te treffen om bij lekkage van koelmiddel in elk geval te zorgen dat de limiet voor concentratie van koelmiddel in de kamer niet wordt overschreden. Raadpleeg de dealer van wie u de airconditioner hebt gekocht voor nader advies over de maatregelen. Als er zich sterk geconcentreerd koelmiddel ophoopt, kan dat ongelukken door zuurstofgebrek veroorzaken.
- Installeer de airconditioner niet op een plaats waar brandbare gassen vrijkomen, i.v.m. ontploffingsgevaar. Als er brandbaar gas lekt en zich ophoopt rondom de eenheid, kan er brand ontstaan.
- Gebruik beslist uitsluitend de door de fabrikant gespecificeerde, los verkrijgbare producten en onderdelen. Het gebruik van niet-gespecificeerde onderdelen en producten kan brand, elektrische schokken, waterlekkage, etc. veroorzaken. Laat het installeren beslist over aan een vakman.
- Verzeker dat de aarding juist is.

Bereik

- Voordat u het inlaatrooster van de binneneenheid of het onderhoudspaneel van de buiteneenheid opent, zet u eerst de stroomonderbreker in de OFF-stand. Als u verzuimt de stroomonderbreker in de OFF-stand te zetten, loopt u de kans op een elektrische schok bij aanraken van de inwendige onderdelen. Alleen een bevoegd installateur (*1) of een bevoegd onderhoudsmonteur (*1) mag het inlaatrooster van de

binneneenheid of het onderhoudspaneel van de buiteneenheid verwijderen en het vereiste werk verrichten.

- De airconditioner bevat ruimtes die onder hoge spanning staan en draaiende onderdelen. Het onderhoudspaneel van de buitenunit niet verwijderen vanwege gevaar van elektrische schokken. Uw vingers of andere voorwerpen kunnen beklemd raken in de draaiende onderdelen. Als deze onderdelen moeten worden verwijderd, neem dan contact op met een bevoegde installateur (*1) of onderhoudsmonteur (*1).
- Verplaats of herstel het apparaat niet zelf. Omdat er onderdelen met hoogspanning in het apparaat aanwezig zijn, loopt u gevaar voor elektrische schokken wanneer u de behuizing van de hoofdunit verwijdert.
- Gebruik een platform van minstens 50 cm hoog om het filter van de binnenunit te reinigen of soortgelijke taken op hoogte uit te voeren. Dit werk mag alleen door bevoegde personen worden uitgevoerd wegens het risico van vallen en verwondingen bij het werken op hoogte. Als zulk werk moet worden uitgevoerd, neem dan contact op met een bevoegde installateur (*1) of onderhoudsmonteur (*1) om dat voor u te doen.
- Raak de aluminium koelvinnen van de buiteneenheid niet aan. Anders zou u zich er aan kunnen verwonden. Als u de vin toch moet aanraken, maar neem contact op met een bevoegde installateur of bevoegd onderhoudspersoon.
- Plaats nooit voorwerpen op de buiteneenheid en klim er niet bovenop. U zou er af kunnen vallen of een voorwerp kan van de buiteneenheid af vallen en letsel veroorzaken.
- Zet geen verbrandingsapparaat op een plaats waar het in de directe luchtstroom van de airconditioner staat, anders kan er onvolledige verbranding plaatsvinden.
- Indien de airconditioner in dezelfde ruimte met verbrandingsapparatuur wordt gebruikt, moet u de ruimte goed ventileren. Door slechte ventilatie ontstaat een zuurstoftekort.
- Zorg voor voldoende ventilatie wanneer de airconditioner wordt gebruikt in een afgesloten ruimte. Door slechte ventilatie ontstaat een zuurstoftekort.
- Ga niet te lang in de directe koude luchtstroom staan en zorg dat personen niet te koud worden. Dit zou namelijk ziekte en een verslechterde lichamelijke conditie veroorzaken.

- Steek geen vingers of andere voorwerpen in de luchtinlaat of -uitlaat.
De ventilator roteert namelijk met hoge snelheid in de unit.
- Raadpleeg de plaats van aankoop indien de airconditioner onjuist functioneert (koelen en verwarmen). Lekkend koelmiddel zou namelijk het geval kunnen zijn. Bevestig de reparatiedetails met erkend onderhoudspersoneel(*1) indien er bij de reparatie extra koelmiddel werd toegevoegd.
- Stop de airconditioner alvorens te reinigen beslist en schakel de circuitonderbreker uit.
De ventilator roteert namelijk met hoge snelheid in de unit en u zou anders ongelukken kunnen krijgen.

Reparaties

- Als er iets mis is met de airconditioner (wanneer u een foutmelding ziet of een schroeilucht ruikt, vreemde geluiden hoort of wanneer de airconditioner niet koelt of verwarmt, of wanneer er water uit lekt), raakt u dan zelf de airconditioner niet aan maar zet u de stroomonderbreker in de OFF-stand (UIT) en neemt u contact op met een bevoegd onderhoudsmonteur (*1). Neem de nodige maatregelen om te voorkomen dat het apparaat wordt ingeschakeld (schrijf bijvoorbeeld “buiten gebruik” dicht bij de stroomonderbreker) tot de bevoegde onderhoudsmonteur (*1) arriveert. Het voortzetten van het gebruik van de airconditioner terwijl er iets mis mee is, kan leiden tot mechanische problemen die op hun beurt weer kunnen resulteren in elektrische schokken en andere problemen.
- Indien het ventilatorrooster is beschadigd, raak dan de buitenunit niet aan maar zet de circuitonderbreker in de UIT-stand en verzoek een bevoegd onderhoudsmonteur om reparatie. Zet de stroomonderbreker niet terug in de ON-stand totdat alle vereiste reparaties zijn voltooid.
- Als de binnenunit kan vallen, blijf uit de buurt van de unit, zet de stroomonderbreker op de positie OFF (UIT) en neem contact op met een bevoegde installateur (*1) of bevoegd onderhoudspersoneel (*1) om de unit opnieuw te plaatsen. Zet de stroomonderbreker niet in de positie ON (AAN) tot de unit opnieuw bevestigd is.

- Als de buitenunit kan vallen, blijf uit de buurt van de unit, zet de stroomonderbreker op de positie OFF (UIT) en neem contact op met een bevoegde installateur (*1) of bevoegd onderhoudspersoneel (*1) om verbeteringen door te voeren of de unit opnieuw te plaatsen. Zet de stroomonderbreker niet op de positie ON (AAN) voordat de werkzaamheden zijn voltooid.
- Breng geen wijzigingen in de unit aan. Dit zou namelijk brand, elektrische schokken en andere problemen kunnen veroorzaken.

Elders opstellen

- Als u de airconditioner moet verplaatsen, doe dit niet zelf maar neem contact op met een bevoegde installateur (*1) of bevoegd onderhoudspersoon (*1). Incorrect verplaatsen van de airconditioner kan leiden tot elektrische schokken en/of vuur.

VOORZICHTIG

Installatie

- Zorg ervoor dat de afvoerslang het water goed afvoert. Een onjuiste afvoer kan overstroming en waterschade aan het meubilair, etc. veroorzaken.
- Sluit de airconditioner altijd aan op een exclusieve stroombron van het juiste, aangegeven voltage. Dit nalaten kan beschadiging van de unit en brand veroorzaken.
- Controleer dat de buitenunit goed op de basis is vergrendeld. De unit zou anders kunnen vallen en ongelukken veroorzaken.

Bereik









- Gebruik deze airconditioner niet voor speciale doeleinden, zoals het conserveren van voedsel, precisie-instrumenten, kunstobjecten, bij het fokken van dieren, in een auto of vaartuig.
- Raak schakelaars nooit aan met natte vingers, omdat daardoor gevaar voor elektrische schokken kan ontstaan.
- Indien de airconditioner voor afzienbare tijd niet wordt gebruikt, is het veiliger de hoofdschakelaar of stroomonderbreker uit te schakelen.

- Om de airconditioner optimaal te laten functioneren, gebruikt u het toestel altijd binnen de gebruikstemperaturen die in de handleiding vermeld zijn. Zo niet kan een defect of een waterlek ontstaan in het toestel.
- Zorg dat er geen vloeistof in de afstandsbediening terecht komt. Mors geen vruchtensap, water of andere vloeistoffen.
- Was de airconditioner niet. Dit zou namelijk een elektrische schok kunnen geven.
- Controleer na verloop van tijd dat de installatiebasis en andere apparatuur niet zijn versleten of beschadigd. De unit zou namelijk kunnen vallen met ongelukken als gevolg indien gerelateerde onderdelen zijn beschadigd.
- Zorg dat er geen ontvlambare spray's of materialen in de buurt van de airconditioner zijn en spuit geen ontvlambare middelen direct naar de airconditioner. Dit soort middelen kan namelijk brand veroorzaken.
- Stop de airconditioner alvorens te reinigen beslist en schakel de circuitonderbreker uit.
De ventilator roteert namelijk met hoge snelheid in de unit en u zou anders ongelukken kunnen krijgen.
- Laat het reinigen van de airconditioner over aan de plaats van aankoop.
Het verkeerd reinigen van de airconditioner kan plastic onderdelen beschadigen, de isolatie van elektrische onderdelen of andere onderdelen beschadigen en een onjuiste werking veroorzaken. In het ergste geval veroorzaakt dit waterlekkage, elektrische schokken, rookontwikkeling of brand.
- Plaats geen vloeistoffen, bijvoorbeeld bloemenvazen op de unit. Er zou anders namelijk water of vloeistof in de unit kunnen komen waardoor de elektrische isolatie wordt aangetast met mogelijk elektrische schokken als gevolg.
- Was airconditioners niet met hogedrukreinigers. Lekkage op elektrische onderdelen kan leiden tot elektrische schokken of brand.

(*1) Zie de "Definitie van bevoegd installateur of bevoegd onderhoudsmonteur".

■ Informatie over transport, hanteren en opslaan van de verpakking

◆ Voorbeelden van aanduidingen op de verpakking

Symbol	Beschrijving	Symbol	Beschrijving
	Droog houden		Niet laten vallen
	Breekbaar		Niet neerleggen
 11 cartons	Stapelhoogte (in dit geval kunnen 12 kartonnen dozen worden gestapeld)		Niet op deze verpakking lopen
	Deze zijde naar boven		Niet op staan
	Voorzichtig behandelen		

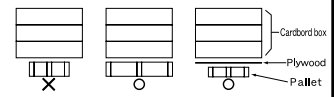
Overige waarschuwingen	Beschrijving
 <div style="border: 1px solid black; padding: 5px;"> <p>Caution</p> <p>Injury possibility. Don't handle with packing band, or may get injured in case of broken band.</p> </div>	<p>VOORZICHTIG</p> <p>Kans op verwondingen. Niet oppakken aan de verpakkingsband vanwege gevaar voor verwondingen bij een gebroken band.</p>
<p>Stacking notice.</p> <p>In case that cardboard boxes protrude out of pallet when stacking, lay a 10mm thick plywood over the pallet.</p> 	<p>Stapelmelding.</p> <p>In geval de kartonnen dozen uit de pallet steken bij het stapelen. Leg een triplexlaag van 10 mm over de pallet.</p>

2 Namen van onderdelen

■ Binnenunit

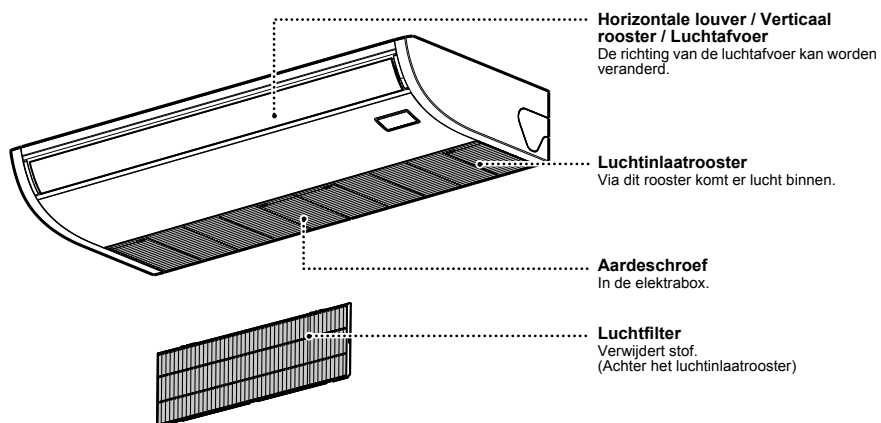

■ Buitenunit (Het ontwerp verschilt afhankelijk van de buitenunit. De volgende afbeelding toont een voorbeeld.)

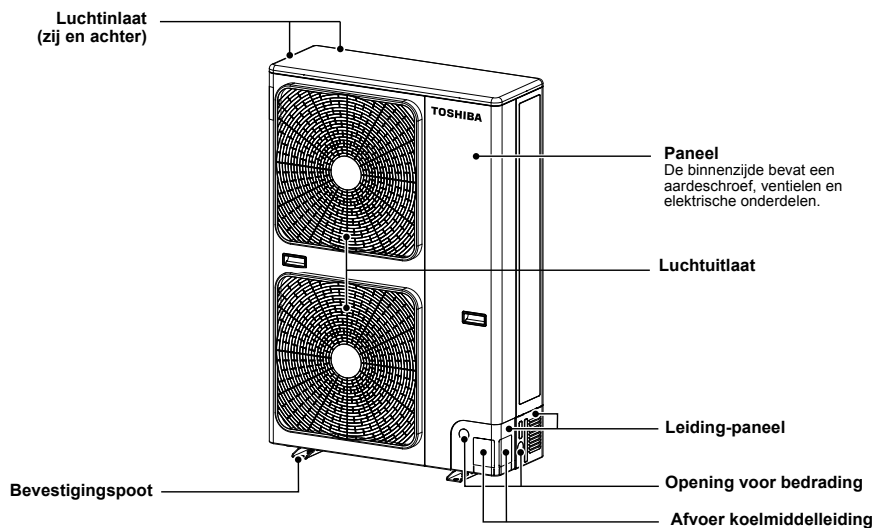

3 Bedrade afstandsbediening





Met deze afstandsbediening kunt u tot 8 binnenunits bedienen.

■ Scherm

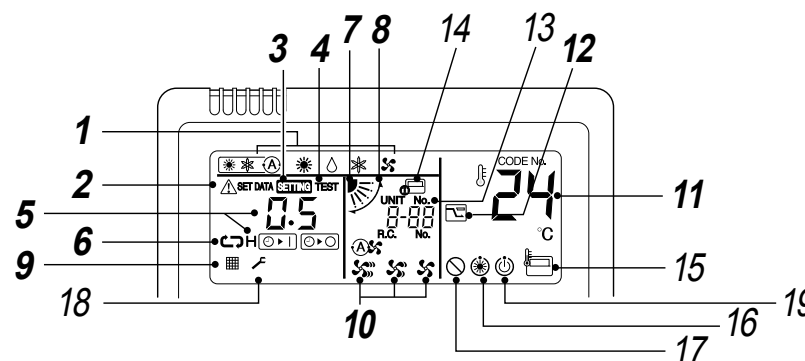
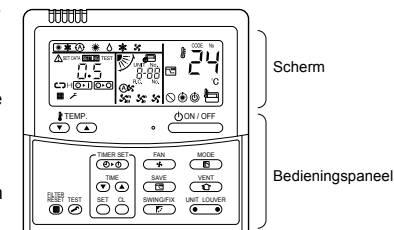
In onderstaande afbeelding worden alle pictogrammen getoond. Wanneer de unit in bedrijf is worden alleen de relevante pictogrammen getoond.

- Wanneer u de aardlekschakelaar voor het eerst inschakelt, verschijnt de melding **SETTING** knipperend op het scherm van de afstandsbediening.
- Terwijl dit pictogram knippert wordt het model automatisch bevestigd. Wacht totdat het **SETTING** pictogram van het display is verdwenen om de afstandsbediening te gebruiken.



- 1 Bedrijfsmodus**
De geselecteerde bedrijfsmodus wordt weergegeven.
- 2 Error-weergave**
Wordt weergegeven terwijl de beveiliging functioneert of als er een fout is opgetreden.
- 3 SETTING-weergave**
Wordt weergegeven tijdens de instelling van de timer of andere instellingen.
- 4 TEST-scherm**
Wordt weergegeven tijdens het uitvoeren van een werkingstest.
- 5 Timer-weergave**
Als er een fout optreedt, wordt er een foutcode weergegeven.
- 6 Weergave timermodus**
De geselecteerde timermodus wordt weergegeven.
- 7 Louverpositie-aanduiding**
Toont de louverpositie.
- 8 Aanduiding zwaaibeweging**
Verschijnt tijdens het omhoog/omlaag bewegen van de louwer.
- 9 Filtermelding**
Herinnering om de luchtfilter te reinigen.
- 10 Weergave ventilatorsnelheid**
De gekozen ventilatorsnelheid wordt getoond.
(Automatisch) 
(Hoog) 
(Medium) 
(Laag) 
- 11 Ingestelde temperatuurweergave**
De geselecteerde ingestelde temperatuur wordt weergegeven.
- 12 Weergave stroombesparingsmodus**
Bepert de compressorsnelheid (capaciteit) om energie te besparen.

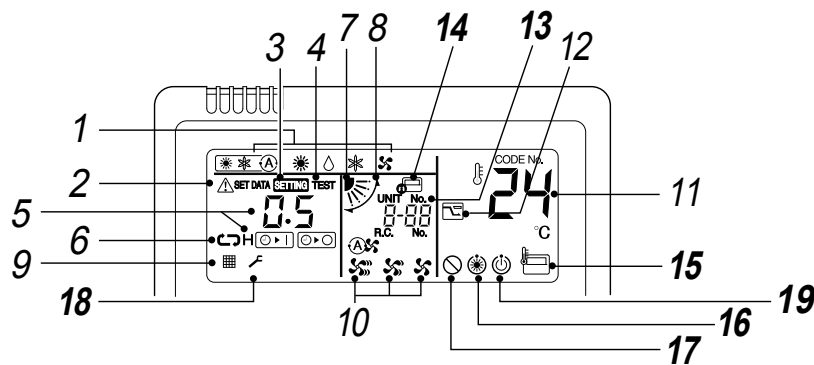

13 UNIT No.-weergave

Toont het nummer van de geselecteerde binnenunit. Het geeft ook foutcodes van binnen- en buitenunits weer.

14 Scherm centrale bediening

Wordt weergegeven wanneer de airconditioner centraal bediend wordt in combinatie met een afstandsbediening voor centrale bediening.

Indien de afstandsbediening uitgeschakeld is door het centrale bedieningssysteem, knippert de melding . De toetsen werken niet.

Zelfs als u op ON / OFF, MODE of TEMP. drukt, hebben de toetsen geen effect. (Instellingen die met de afstandsbediening ingevoerd zijn verschillen met de centrale bedieningsmodus. Voor meer informatie kunt u de gebruikershandleiding van de centrale afstandsbediening raadplegen.)

15 Scherm afstandsbedieningsensor

Wordt weergegeven wanneer de sensor van de afstandsbediening actief is.

16 Pre-heat-weergave

Deze weergave wordt getoond wanneer de verwarmingsmodus is ingeschakeld of de ontdooicyclus is gestart. Als dit pictogram weergegeven wordt, stopt de ventilator van de binnenunit.

17 Geen functie-weergave

Deze weergave wordt getoond als de gevraagde functie niet beschikbaar is op dat model.

18 Onderhoudsaanduiding

19 Klaar voor gebruik

Deze aanduiding verschijnt slechts op bepaalde modellen.

■ Bedieningspaneel

Druk op een toets om een functie te selecteren.

- De bediening slaat opdrachten in geheugen op. Na de eerste instelling zijn geen extra instellingen nodig tenzij wijzigingen nodig zijn. U kunt de airconditioner inschakelen door te drukken op de toets .

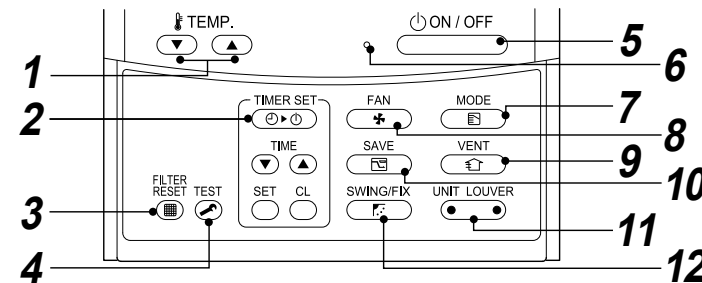

1 -toets (Temperatuurinsteltoets)

Hiermee stelt u het instelpunt in. Stel het gewenste instelpunt in door de toets of in te drukken.

2 -toets (Timerinsteltoets)

Hiermee kunt u de timer instellen.

3 -toets (Filterresettoets)

Hiermee wordt " " teruggesteld na het reinigen van het filter.

4 -toets (Testtoets)

Uitsluitend voor onderhoudsdoeleinden gebruiken. (Gebruik deze toets niet tijdens normaal gebruik.)

5 -toets

Door op deze toets te drukken, stelt u het toestel in werking. Door de toets nogmaals in te drukken schakelt u de airconditioner opnieuw uit. Wanneer een functie gestopt is, wordt het signaallampje gedoofd en verdwijnen alle meldingen.

6 Bedrijfssignaallampje

Groen licht gaat branden wanneer de unit is ingeschakeld. Knippert wanneer een beveiliging werd geactiveerd of een fout optreedt.

7 -toets (bedrijfsmodustoets)

Hiermee selecteert u de gewenste bedrijfsmodus.

8 -toets (ventilatorsnelheidstoets)

Voor het kiezen van de gewenste ventilatorsnelheid.

9 -toets (Ventilatioetoets)

Gebruik deze toets als u een elektrische ventilatiekit (niet meegeleverd) hebt aangesloten.

- Als " " op de afstandsbediening wordt weergegeven wanneer u deze toets hebt ingedrukt is er geen ventilatorkit aangesloten.

10 -toets (Stroombesparing)

Gebruik deze toets om de stroombesparingsmodus te starten.

11 -toets (Unit- / Jaloezieselectietoets)

Hiermee selecteert u een unitnummer (links) en jaloeziesnummer (rechts).

UNIT:

Hiermee selecteert u een binnenunit voor het instellen van de luchtrichting wanneer u meerdere binnenunits bedient met dezelfde afstandsbediening.

LOUVER:

Hiermee kiest u een louver wanneer u de windrichting onafhankelijk instelt.

12 -toets (Bewegings- / Jaloezierichtingstoets)

Hiermee kiest u de automatische zwaaibeweging of de richting van de louver.

◆ OPTIE:

Afstandsbedieningsensor

Meestal wordt de temperatuur gemeten met de temperatuursensor van de binnenunit. Het is echter ook mogelijk om de temperatuur te meten in de buurt van de afstandsbediening. Voor meer informatie kunt u contact opnemen met de leverancier van de airconditioner.

4 Juist gebruik

Volg de volgende stappen wanneer u de airconditioner voor de eerste keer gaat gebruiken of nadat u de instellingen heeft veranderd. Instellingen worden in het geheugen opgeslagen en worden weergegeven wanneer de unit wordt ingeschakeld met de toets .

■ Voorbereiding

- De partitielijnen verschijnen op de afstandsbediening wanneer de circuitonderbreker wordt ingeschakeld.
- * Nadat de circuitonderbreker is ingeschakeld, kunt u gedurende ongeveer 1 minuut geen functies activeren met behulp van de afstandsbediening; dit is normaal en duidt niet op een defect.

VEREISTEN

Als de airconditioner na langdurig niet-gebruik weer moet worden gestart, schakel dan de circuitonderbreker ten minste 12 uur voordat u de airconditioner wilt starten in.

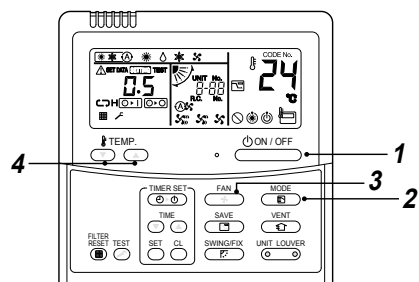

◆ Start

1 Druk op de -toets.

Het signaallampje licht op en het toestel begint te werken.

2 Selecteer een bedrijfsmodus met behulp van de -toets.



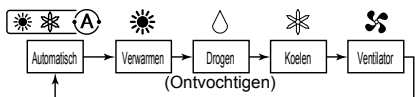

Met elke druk op de toets verandert het scherm in de volgorde die hieronder wordt weergegeven.

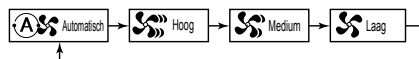

3 Kies de ventilatorsnelheid met de toets.

Met elke druk op de toets verandert het scherm in de volgorde die hieronder wordt weergegeven.



- Met de ventilator op  "Automatisch" gesteld, wordt de ventilatorsnelheid geregeld op basis van het verschil tussen de ingestelde temperatuur en de kamertemperatuur.
- Indien de temperatuur tijdens het verwarmen niet voldoende wordt verhoogd met de  "Laag" snelheid, kies dan  "Medium" of  "Hoog".
- De temperatuursensor bepaalt de temperatuur van de geretourneerde lucht bij de binneneenheid en deze is mogelijk afhankelijk van de installatie-omstandigheden anders dan de werkelijke kamertemperatuur. De in te stellen temperatuur is de gewenste kamertemperatuur. ( "Automatisch" kan niet worden gekozen tijdens de Ventilator functie.)

4 Stel de gewenste temperatuur in met de - of toets.

◆ Gestopt

Druk op de -toets.

Het signaallampje dooft en de werking van het toestel houdt op.

OPMERKING

Automatisch omschakelen

- Met de automatische functie kiest de unit de bedrijfsfunctie (koelen, verwarmen of alleen ventileren) op basis van de door de gebruiker ingestelde gewenste temperatuur.
- Indien u Automatische modus ongemakkelijk vindt, kunt u ook handmatig de gewenste instellingen bepalen.

Koelen

Als koeling wordt ingesteld start de unit ongeveer 1 minuut later.

Verwarmen

- Als verwarmen wordt ingesteld start de unit ongeveer 3 tot 5 minuten later.
- Nadat het verwarmen is gestopt, kan de fan nog ongeveer 30 seconden blijven draaien.
- Wanneer de kamertemperatuur de ingestelde temperatuur bereikt, stopt de buitenunit en werkt de ventilator van de binneneenheid met zeer lage snelheid.
- Tijdens het ontdooven stopt de ventilator zodat er geen koude lucht wordt uitgeblazen. ( " Voorverwarming wordt weergegeven.)

Wanneer u de unit na het stoppen weer direct start



Ter bescherming van de compressor kan de unit na het stoppen de eerste 3 minuten niet opnieuw worden gestart.

■ 8 °C bediening (ter voorverwarming)

De airconditioner kan de verwarmingstemperatuur controleren tot ongeveer 8 °C in de verwarmingsmodus.

De 8 °C-verwarming moet worden ingesteld met de bedrade afstandsbediening. Vraag de instellingen aan de installateur of de dealer volgens de installatiehandleiding van de binneneenheid.



Start

1. Stel de weergegeven temperatuur in op 18 °C in de verwarmingsmodus door op de TEMP.  toets te drukken.
2. Stel de weergegeven temperatuur in op 8 °C door gedurende minstens vier seconden op de TEMP.  toets te drukken.

Gestopt

1. Stel de weergegeven temperatuur in op 18 °C door op de TEMP.  toets te drukken.
 - De airconditioner keert terug naar de normale VERWARMEN-modus. Selecteer een gewenste temperatuur en bedrijfsmodus.

OPMERKING

- De temperatuur van de uitgeblazen lucht is lager dan de temperatuur van de uitgeblazen lucht tijdens de normale verwarming.
- De kamertemperatuur is mogelijk niet evenredig verspreid afhankelijk van de plaats van installatie van de afstandsbediening.
- De kamertemperatuur bereikt mogelijk geen 8 °C afhankelijk van de grootte van de kamer of de installatieomstandigheden.
- De ventilatorsnelheid kan worden ingesteld tijdens het 8 °C verwarmen.
 - De 8 °C-verwarming wordt geannuleerd in de volgende gevallen.
 - Wanneer de werking wordt gestopt met de -toets
 - Wanneer een andere bedrijfsmodus wordt geselecteerd met de -toets
 - Wanneer de temperatuurstelling of de bedrijfsmodus wordt gewijzigd of de werking wordt gestart/gestopt via de draadloze afstandsbediening of de afstandsbediening voor centrale bediening.
- Bij gebruik van deze functie, mag de unit niet langer dan aangegeven worden gebruikt en dient bij voorkeur periodiek onderhoud door onderhoudspersoneel te worden uitgevoerd.

5 Timer gebruiken

- Er zijn drie timerfuncties beschikbaar: (Instellen tot 168 uur is mogelijk.)
 - Timer uit : De unit stopt wanneer de insteltijd is bereikt.
 - Herhaling timer uit : De unit stopt dagelijks wanneer de insteltijd is bereikt.
 - Timer aan : De unit start wanneer de insteltijd is bereikt.

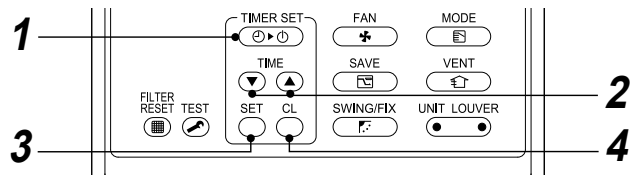

◆ Instellen

1 Druk op de **TIMER SET**-toets.

Met elke druk op de toets verandert het timermodus.

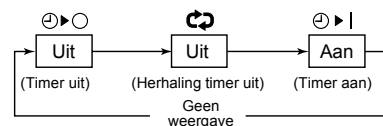

- SETTING** - en timerweergave knipperen.

2 Druk op de **TIME** om de "insteltijd" te selecteren.

- Telkens wanneer u op de **TIME**-toets drukt, neemt de ingestelde tijd toe met stappen van 0,5 uur (30 minuten).

Als u meer dan 24 uur wilt instellen voor timergebruik, kunt u de timer instellen met stappen van 1 uur. De maximale ingestelde tijd bedraagt 168 uur (7 dagen).

De afstandsbediening geeft de ingestelde tijd weer in tijd (tussen 0,5 en 23,5 uur) (*) of in het aantal dagen en de tijd (24 uur of meer) (**) zoals in het voorbeeld hieronder.

- Telkens wanneer u op de **TIME**-toets drukt, vermindert de ingestelde tijd met stappen van 0,5 uur (30 minuten) (0,5 tot 23,5 uur) of 1 uur (24 tot 168 uur).

Voorbeeld van de weergave op de afstandsbediening

- 23,5 uur (*)



- 34 uur (**)



1d geeft 1 dag weer (24 uur).

10h geeft 10 uur weer. (Totaal 34 uur)

3 Druk op de **SET**-toets.

SETTING-pictogram verschijnt, de tijdweergave gaat aan en het pictogram **ON/OFF** of **ON/OFF** gaat knipperen.

(Wanneer u timer On hebt ingeschakeld, verschijnen de tijd en timer On **ON/OFF** en andere pictogrammen verdwijnen.)

4 Timergebruik annuleren.

Druk op de **ON/OFF**-toets.

Het Timer-pictogram verschijnt.

OPMERKING

- Wanneer het apparaat stopt nadat de ingestelde timertijd verstrekken is, schakelt de herhalings timer OFF het toestel opnieuw in als u op de **ON/OFF**-toets drukt en schakelt het toestel opnieuw uit wanneer de ingestelde timertijd bereikt is.
- Als u op **SWING/FIX** drukt terwijl de Off-timerfunctie van de airconditioner in werking is, verdwijnt de melding van de timerfunctie. Deze verschijnt opnieuw na ongeveer 5 seconden. Dat behoort tot de normale werking van de afstandsbediening.

6 Instellen van de luchtrichting

Voor het optimaal koelen en verwarmen, moeten de louvers (schoepen voor het omhoog/omlaag instellen van de luchtrichting) goed worden ingesteld. Koele lucht daalt en warme lucht stijgt. Richt derhalve de louvers omlaag voor het verwarmen en horizontaal voor het koelen.

⚠ VOORZICHTIG

Richt de louvers horizontaal voor het koelen. Wanneer de louvers langdurig tijdens het koelen omlaag zijn gericht, wordt er mogelijk condens op de afvoerpoort gevormd en druppelt vervolgens vocht van de louvers.

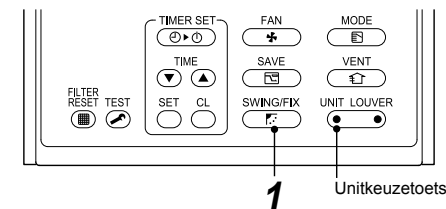

◆ Instellen van de luchtrichting

1 Druk op de **SWING/FIX** terwijl het toestel in werking is.

Door iedere druk op de toets verandert de luchtrichting.

Tijdens Verwarmen werking

Richt de louvers (schoepen voor het omhoog/omlaag instellen van de luchtrichting) omlaag. De warme lucht bereikt mogelijk de vloer niet indien de louvers horizontaal is gericht.

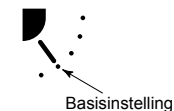

Tijdens Cool / Dry werking

Richt de louvers (schoepen voor het omhoog / omlaag instellen van de luchtrichting) horizontaal. Indien u de louvers omlaag richt, wordt er mogelijk condens op de luchtafvoer gevormd wat vervolgens omlaag druppelt.

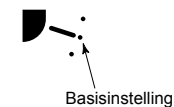

Tijdens Ventilator werking

Kies de gewenste luchtrichting.

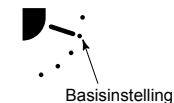

◆ Starten van zwaaibeweging

- 1 Druk op , stel de richting van de louwer (schoepen voor het omhoog / omlaag instellen van de luchtrichting) in de laagste stand en druk nogmaals op . SWING wordt getoond en de omhoog / omlaag luchtrichting wordt automatisch gekozen.

Display tijdens zwaaibeweging



◆ Stoppen van zwaaibeweging

- 1 Druk op wanneer de louwer met de zwaaibeweging in de gewenste stand is. Wanneer u vervolgens op drukt, kan de luchtrichting weer vanaf de hoogste stand worden ingesteld.
* Indien u echter op drukt terwijl de louwer zwaait, wordt de louverpositie als volgt getoond en kan de hoogste stand mogelijk niet worden gekozen.

Display wanneer de zwaaibeweging is gestopt



- Druk in dit geval twee seconden later nogmaals op .
- Tijdens de Cool / Dry functie stopt de louwer niet wanneer deze omlaag is gericht. De louwer stopt vanaf de hoogste stand gezien, in de derde stand wanneer deze tijdens de zwaaibeweging omlaag gaat.

Display wanneer de zwaaibeweging is gestopt



◆ Unitkeuzetoets

- Indien twee of meerdere binneneenheden met één afstandsbediening worden bediend, kunt u de luchtrichting voor iedere binneneenheid afzonderlijk instellen door de gewenste binneneenheid te kiezen.
- Druk voor het afzonderlijk instellen van de windrichting op de toets (linkerkant van de toets) om het nummer van de gewenste binneneenheid uit de groep te tonen. Stel vervolgens de windrichting van de getoonde binneneenheid in.
- Indien er geen nummer van een binneneenheid wordt getoond, kunnen alle binneneenheden van de groep tegelijkertijd worden ingesteld.
- Met iedere druk op de toets (linkerkant van de toets) verandert de weergave als volgt:

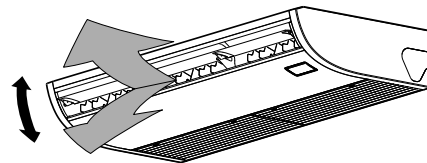
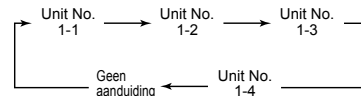

Instellen van horizontale luchtstroom

Voor het veranderen van de horizontale luchtstroom, richt u de verticale schoepen in de horizontale louwer naar de gewenste positie.

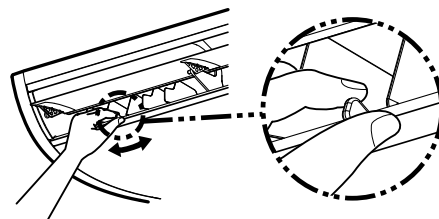

OPMERKING

- Wanneer de horizontale louwer omlaag is gericht tijdens de COOL functie voor het koelen, wordt er mogelijk condens op de behuizing of louwer gevormd waardoor er water zal gaan druppelen.
- Wanneer de horizontale louwer horizontaal is gericht tijdens de HEAT functie voor het verwarmen, wordt de warme lucht mogelijk niet goed gedistribueerd.

7 Stroombesparingsmodus

De stroombesparingsmodus bespaart energie door de maximale stroom te beperken, hetgeen de verwarmings- en koelingscapaciteit beïnvloedt die de unit kan genereren.

Druk op de -toets terwijl het toestel in werking is.

- De airconditioner gaat over op stroombesparingsmodus.
- verschijnt op het scherm.

De stroombesparingsmodus blijft actief totdat het wordt uitgeschakeld.

Om de stroombesparingsmodus uit te schakelen, drukt u opnieuw op de -toets.

- verdwijnt.

■ Bepalen van vermogen voor energiebesparing

Bij gebruik van de RAV-SM***3AT of oudere modellen, veranderen de aanduidingen op het display maar is het werkelijke vermogen altijd "75 %".

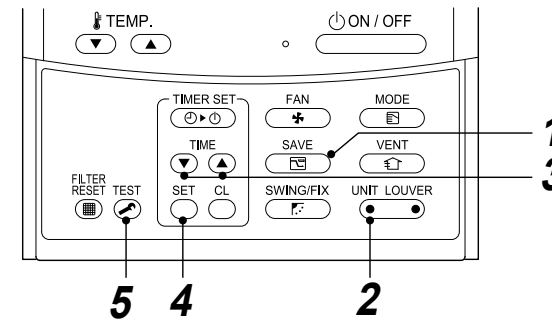

- 1 Druk minstens vier seconden op terwijl de airconditioner niet in werking is.

- , symbool en nummers knipperen.

- 2 Druk op (linkerzijde van de toets) om de in te stellen binneneenheid te kiezen.

- Telkens wanneer u op de toets drukt, verandert het UNIT No. als volgt:



De ventilator van de geselecteerde unit draait.

3 Druk op de knoppen TIME ∇ \blacktriangle om de stroombesparingsmodusinstelling te wijzigen.

- Met elke druk op de toets wijzigt u het stroomniveau met 1 % binnen een bereik van 100 % tot 50 %.
- De fabrieksinstelling is 75 %.

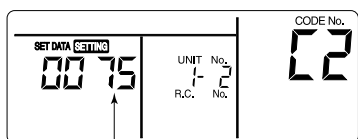

Stroomniveau instellen in stroombesparingsmodus

4 Druk op de SET -toets.

5 Druk op de TEST -toets om de instelling te voltooien.

OPMERKING

- Wanneer de stroomspaarstand van kracht is, wordt de maximale stroom van de buitenunit beperkt. Het is echter mogelijk dat het stroomverbruik onder bepaalde omstandigheden niet verlaagd wordt.
- Het vermogen van de airconditioner wordt niet volledig gebruikt in de stroomspaarstand. Het is mogelijk dat de ruimte niet voldoende gekoeld of verwarmd wordt.
- De stroomspaarstand kan niet geprogrammeerd worden met de centrale afstandsbediening en hangt af van de installatieomstandigheden van de buitenunit.
- Indien meerdere units als groep aangesloten zijn, worden ze allemaal in de stroomspaarstand gezet.
- De stroomspaarstand is mogelijk beperkt, afhankelijk van de gebruikte buitenunit. Raadpleeg de oorspronkelijke dealer voor details.

8 Onderhoud

\triangle WAARSCHUWING

- Bij het reinigen van de luchtfilter en andere onderdelen van de luchtfilter is gevaarlijk werk op hoge plaatsen nodig. Laat dit over aan een erkend installateur of onderhoudspersoneel. Probeer het niet zelf.

Reinigen van luchtfilters

Verstopte luchtfilters verminderen de capaciteit van de airconditioner om te koelen en te verwarmen.

- (1) Als de melding "■" op de afstandsbediening verschijnt, moeten de filters schoongemaakt worden.
- (2) Als het schoonmaken van de luchtfilters voltooid is, drukt u op de TEST -toets. "■" verdwijnt.

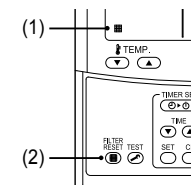

◆ Na een langdurige periode van niet-gebruik

1. Laat de ventilator een paar uur draaien zodat de binnenkant van de unit droogt.
2. Druk op ON/OFF op de afstandsbediening om de werking te stoppen en schakel de stroomonderbreker uit.
3. Reinig de luchtfilters en plaats weer terug.

◆ Voor de start van het seizoen waarin wordt gekoeld

Reinig de afvoerbak.

Raadpleeg de plaats van aankoop.

(Vocht kan niet goed worden afgevoerd indien de afvoerbak of afvoer verstopt is. De afvoer overstromt dan mogelijk waardoor de muur of vloer nat wordt. Reinig de afvoerbak voordat het seizoen voor het koelen start.)

◆ Controleer regelmatig

- Na verloop van tijd kunnen bepaalde onderdelen slijten of verslechteren en een onjuiste werking of slechte afvoer van condensvocht veroorzaken, afhankelijk van de warmte, vochtigheid en stof.
- Behalve het normale onderhoud wordt het derhalve aanbevolen de unit regelmatig te laten inspecteren en onderhouden door de plaats van aankoop.

OPMERKING

Voor het behoud van het milieu is het sterk aan te bevelen dat de binnen- en buitenunits van de gebruikte airconditioner regelmatig gereinigd en onderhouden worden zodat een efficiënte werking gegarandeerd blijft. Als de airconditioner langdurig gebruikt wordt, is regelmatig onderhoud aan te bevelen (jaarlijks). Bovendien moet de buitenunit regelmatig op roest en krassen gecontroleerd worden. Die moeten zo nodig verwijderd worden of een roestwerende behandeling krijgen. Als vuistregel kunt u ervan uit gaan dat voor een binnenunit die elke dag gedurende ongeveer 8 uur gebruikt wordt, de binnen- en buitenunit ten minste elke 3 maanden moeten gereinigd worden. Laat dit reinigings- / onderhoudswerk door vakmensen uitvoeren. Hoewel het de eigenaar iets kost, kan dergelijk onderhoudswerk de levensduur van het product verlengen. Als de toestellen niet regelmatig gereinigd worden, zal de capaciteit drastisch afnemen, bevrozing ontstaan, water kunnen lekken en kan de compressor zelfs defect raken.

Onderhoudslijst

Onderdeel	Eenheid	Controleer (kijken / luisteren)	Onderhoud
Hitte-uitwisselaar	Binnen/buiten	Stof / vuil verstopping, krassen	Was de warmtewisselaar als hij verstopt is.
Ventilatormotor	Binnen/buiten	Geluid	Neem de gepaste maatregelen als u abnormale geluiden hoort.
Filter	Binnen	Stof / vuil, breuk	<ul style="list-style-type: none"> • Was de filter met water als hij vervuild is. • Vervang hem als hij beschadigd is.
Ventilator	Binnen	<ul style="list-style-type: none"> • Trillingen, evenwicht • Stof / vuil, uitzicht 	<ul style="list-style-type: none"> • Vervang de ventilator als de trillingen of het evenwicht te erg worden. • Borstel de ventilator af of was hem als hij vervuild is.
Luchtinlaat- / uitlaatroosters	Binnen/buiten	Stof / vuil, krassen	Herstel of vervang ze als ze vervormd of beschadigd zijn.
Afvoerbekken	Binnen	Stof / vuil verstopping, vervuiling van de afvoer	Reinig het afvoerbekken en controleer de aflopende leiding voor een vlotte afvoer.
Sierpaneel, jaloezieën	Binnen	Stof / vuil, krassen	Was ze als ze vervuild zijn of breng een deklaag aan ter herstelling.
Buitenkant	Buiten	<ul style="list-style-type: none"> • Roest, isolatie die afschilfert • Deklaag die afschilfert / omhoog komt 	Breng een deklaag aan ter herstelling.

9 Oplossen van problemen

Controleer de hieronder beschreven punten alvorens voor reparatie te bellen.

	Symptoom	Oorzaak
Dit duidt niet op een defect.	Buitenunit <ul style="list-style-type: none"> • Afvoer van witte, mistige, koude lucht of water. • U hoort ruis of lekken van lucht. • U hoort ruis bij het inschakelen van de stroom. 	<ul style="list-style-type: none"> • De ventilator van de buitenunit stopt automatisch en wordt ontdooid. • De solenoïdeklep werkt wanneer het ontdooiden start of stopt. • De buitenunit wordt voor de werking voorbereid.
	Binnenunit <ul style="list-style-type: none"> • U hoort soms een "zoemend" geluid. • U hoort een "klikkend" geluid. • De afvoerlucht heeft een vreemde geur. 	<ul style="list-style-type: none"> • Bij het starten van de werking, tijdens de werking of direct na het stoppen hoort u mogelijk geluid dat lijkt op het stromen van water of wordt het bedrijfsgeluid mogelijk een paar minuten na het starten iets harder. Dit is het geluid van het stromende koelmiddel of de afvoer van de ontvochtiger. • Dit is het geluid dat wordt opgewekt wanneer de hitte-wisselaar of andere onderdelen iets uitzetten en inkrimpen vanwege de verandering in temperatuur. • Diverse geuren van bijvoorbeeld muren, vloerbedekking, kleding, sigaretten en cosmetica hebben invloed op de airconditioner.
	De unit werkt niet.	<ul style="list-style-type: none"> • Is de stroom uitgevallen? • Is de zekering (circuitonderbreker) doorgebrand? • Is de beveiliging geactiveerd? (De inbedrijf-indicator en  knipperen op de afstandsbediening.)
Controleer nogmaals.	De kamer wordt niet gekoeld of verwarmd.	<ul style="list-style-type: none"> • Is de luchtinlaat of luchtuitlaat van de buitenunit geblokkeerd? • Staat er een deur of raam open? • Is het luchtfilter stoffig of vuil? • Is het luchtvolume op "Laag"? of de bedieningsfunctie op "Fan" gesteld? • Is een goede gewenste temperatuur ingesteld?

Indien er na het controleren van de punten hierboven iets vreemds is, stop dan de werking van de unit, schakel de circuitonderbreker uit, raadpleeg de plaats van aankoop en vertel het modelnummer en probleem of symptoom. Probeer de unit niet zelf te repareren. Dit is namelijk uitermate gevaarlijk. Indien een controle-indicator (EQ I, FG I, HG I, enz.) op het display van de afstandsbediening wordt getoond, geef deze informatie dan tevens aan de plaats van aankoop.

Stop de werking van de unit direct, schakel de circuitonderbreker uit en raadpleeg de plaats van aankoop in geval van een van de volgende problemen/omstandigheden.

- De schakelaar werkt niet goed.
- De circuitonderbreker (zekering) brandt regelmatig door.
- Er is per ongeluk een voorwerp, vloeistof of water in de unit gekomen.
- De unit werkt niet, zelfs nadat het probleem waardoor het beschermingscircuit werd geactiveerd is opgelost.
- Andere abnormale omstandigheden.

■ Controles

Als er een fout optreedt in de airconditioner worden de foutcode en het UNIT No. van de binnenunit op het scherm van de afstandsbediening weergegeven. De foutcode wordt alleen weergegeven terwijl het toestel in werking is.

Als het scherm leeg is, bedient u de airconditioner op de manier die beschreven is in het hoofdstuk "Bevestiging foutenlog" ter bevestiging.

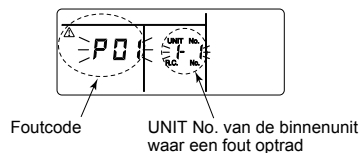

■ Bevestiging foutenlog

Als er een fout optreedt in de airconditioner, kunt u door middel van de volgende procedure het foutenlog bevestigen. (Het foutenlog wordt opgeslagen tot maximaal 4 fouten.)

Het foutenlog kan zowel bevestigd worden terwijl de airconditioner in werking is, als wanneer hij gestopt is.

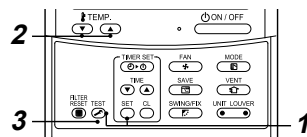

1 Wanneer u de toetsen **SET** en **TEST** minimaal 4 seconden gelijktijdig indrukt, wordt het onderstaande op het scherm weergegeven.

Als **✓** wordt weergegeven, gaat het toestel over in de foutenlogmodus.

- [01: Volgorde van foutenlog] wordt weergegeven in het CODE No.
- [Foutcode] wordt weergegeven in het CHECK.
- [Binnenunitadres waar een fout optrad] wordt weergegeven in Unit No.

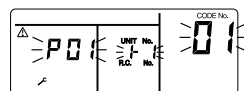

2 Met de **TEMP.**-toets die gebruikt wordt om de temperatuur in te stellen, kunt u het opgeslagen foutenlog op volgorde aflezen.

De cijfers in het CODE No.-venster lopen van CODE No. [01] (meest recent) → [04] (oudste).

VEREISTEN

Door op de **TEMP.**-toets te drukken, wordt het gehele foutenlog gewist.

3 Druk nadat u de wijzigingen hebt gecontroleerd op de **TEST**-toets om terug te keren naar de gewone schermweergave.

10 Bediening en Werking

▼ Controle alvorens gebruik

- Controleer of de aarddraad is ontkoppeld.
- Controleer of de luchtfilter geplaatst is.
- Schakel de circuitonderbreker ten minste 12 uur alvorens het starten van de unit in.

▼ 3 minuten beschermingsfunctie

De beveiligingsfunctie van drie minuten voorkomt dat de airconditioner kan gestart worden in de eerste drie minuten nadat de hoofdschakelaar/stroomonderbreker ingeschakeld is om de airconditioner te herstarten.

▼ Stroomonderbreking

De werking van de unit stopt indien de stroom wordt onderbroken.

- Om het toestel opnieuw te starten, drukt u op de ON / OFF-toets op de afstandsbediening.
- Blijksem of de nabijheid van een draadloze mobiele telefoon kunnen de werking van het toestel verstoren. Schakel de hoofdschakelaar of de stroomonderbreker uit en opnieuw in. Druk op de ON / OFF-toets van de afstandsbediening om opnieuw op te starten.

▼ Ontdooien

Als de buitenunit tijdens het verwarmen bevroert, zal de functie ontdooien automatisch (gedurende ongeveer 2 tot 10 minuten) worden ingeschakeld om de verwarmingscapaciteit op peil te houden.

- De ventilatoren van zowel de binnen- als de buitenunit stoppen tijdens het ontdooien.
- Tijdens het ontdooien, stroomt het water via de onderplaat van de buitenunit weg.

▼ Verwarmingscapaciteit

Tijdens het verwarmen wordt de warmte van buiten geabsorbeerd en naar de kamer gestuurd. Het hittepompstelsel gebruikt deze manier van verwarmen. Bij te lage buitentemperaturen verdient het aanbeveling om aanvullende verwarmingsapparatuur te gebruiken in combinatie met de airconditioner.

▼ Beveiliging

- Stopt de werking als de airconditioner overbelast raakt.
- Als de beveiliging in werking treedt, stopt de werking van de unit en knipperen de inbedrijf-indicator en controle-indicator op de afstandsbediening.

▼ Als de beveiliging geactiveerd is

- Schakel de circuitonderbreker uit en inspecteer. Het voortzetten van het gebruik kan een onjuiste werking veroorzaken.
- Controleer of de luchtfilter geplaatst is. Daarbij kan de hittewisselaar door stof verstopt zijn waardoor er water gaat lekken.

▼ Tijdens koelen

- De luchtinlaat en/of luchtuitlaat van de buitenunit zijn / is geblokkeerd.
- Er blaast voortdurend harde wind tegen de uitlaat van de buitenunit.

▼ Tijdens het verwarmen

- Het luchtfilter is door veel stof verstopt.
- De luchtinlaat en/of luchtuitlaat van de binnenunit zijn/is geblokkeerd.

▼ Schakel de stroomonderbreker niet uit

- Tijdens het gebruikseizoen van de airconditioner moet u de circuitonderbreker in de AAN-stand geschakeld houden en de ON / OFF toets van de afstandsbediening voor het in- en uitschakelen gebruiken.

▼ **Let op sneeuw en het bevrozen van de buitenunit**

- De luchtinlaat en -uitlaat van de buitenunit kunnen in de winter door sneeuw worden bedekt of bevrozen. De unit zal onjuist functioneren of slecht verwarmen indien er sneeuw of ijs op de buitenunit is.
- Controleer derhalve in de winter dat water goed via de aftapslang wegloopt en er geen water wat kan bevroren achterblijft. Bevroren water in de aftapslang of in de buitenunit veroorzaakt een onjuiste werking of slechte verwarming.

▼ **Gebruiksomstandigheden voor de airconditioner**

Gebruik de airconditioner voor optimale prestaties bij volgende temperatuursomstandigheden:

Koelen	Buitemtemperatuur	: -15 °C tot 46 °C (drogekleptemp.)
	Kamertemperatuur	: 21 °C tot 32 °C (drogekleptemp.), 15 °C tot 24 °C (nattekleptemp.)
	[VOORZICHTIG]	Relatieve luchtvochtigheid in de kamer – lager dan 80 %. Als de airconditioner bij temperaturen buiten dat bereik wordt gebruikt, kan zich condenswater vormen op het oppervlak van de airconditioner.
Verwarmen	Buitemtemperatuur	: -15 °C tot 15 °C (nattekleptemp.)
	Kamertemperatuur	: 15 °C tot 28 °C (drogekleptemp.)

Als de airconditioner niet onder bovenstaande omstandigheden wordt gebruikt, kan de beveiliging in werking treden.

11 Installeren

Installeer de airconditioner niet op de volgende plaatsen

- Installeer de airconditioner niet op minder dan 1 m van een tv, stereo-installatie of radio. Op die plaatsen zou de ruis van de airconditioner een nadelig effect kunnen hebben op de werking van die apparatuur.
- Installeer de airconditioner niet in de buurt van hoogfrequente apparatuur (naaimachine of professionele massageapparatuur enz.). De werking van de airconditioner kan erdoor verstoord worden.
- Installeer de airconditioner niet op een plaats waar ijzer- of ander metaalstof aanwezig is. Als stof van ijzer of andere metalen zich hecht aan, of zich ophoopt in het binnenwerk van de airconditioner, kan dit spontaan tot ontbranding komen en brand veroorzaken.
- Installeer de airconditioner niet in een vochtige of oliehoudende omgeving of op een plaats waar stoom, roet of bijtende gassen opgewekt worden.
- Installeer de airconditioner niet in een zoute omgeving, zoals aan de kust.
- Installeer de airconditioner niet op een plaats waar veel machineolie wordt gebruikt.
- Installeer de airconditioner niet op een plaats die gewoonlijk blootgesteld wordt aan sterke wind, zoals aan de kust.
- Installeer de airconditioner niet op plaatsen waar veel zwavelhoudende gassen worden opgewekt, zoals in een kuuroord.
- Installeer de airconditioner niet op een vaartuig of in een mobiele kraan.
- Installeer de airconditioner niet in een atmosfeer met een hoog gehalte aan zuren of basen (in een gebied met geisers of in de nabijheid van een chemicaliënfabriek, of op een plaats waar veel verbrandingsgassen uitgestoten worden). De aluminium vin en de koperen leiding van de warmtewisselaar kunnen aangetast worden.
- Installeer de airconditioner niet dicht bij een obstakel (ventilatiegat, lichtapparatuur, enz.) die het uitblazen van lucht kunnen hinderen. (Een onstandvastige luchtstroom kan de werking van het toestel verminderen of uitschakelen.)
- Gebruik deze airconditioner niet voor speciale doeleinden zoals het conserveren van voedsel, precisie-instrumenten of kunstobjecten, het fokken van dieren of kweken van planten. (Het kan de kwaliteit van de bewaarde materialen aantasten.)
- Installeer de airconditioner niet boven een voorwerp dat niet nat mag worden. (Bij een luchtvochtigheid vanaf 80 % of wanneer de afvoeropening verstopt is, kan er condenswater uit de binneneenheid lopen.)
- Installeer de airconditioner niet op een plaats waar een natuurlijk oplosmiddel gebruikt wordt.
- Installeer de airconditioner niet dicht bij deuren of ramen die aan vochtige buitenlucht blootgesteld zijn. Er kan condenswater op de airconditioner ontstaan.
- Installeer de airconditioner niet op een plaats waar vaak een bijzondere spray verstoven wordt.

Houd rekening met ruis of trillingen

- Installeer de airconditioner niet op een plaats waar het geluid van de buitenunit of de hete lucht van de luchtuitlaat overlast voor de burens veroorzaakt.
- Installeer de airconditioner op een stevige en stabiele ondergrond om te voorkomen dat resonantie, het motorgeluid en trillingen overgebracht worden.
- Als een binneneenheid in werking is, kunnen de andere binneneenheden ook enig geluid produceren, hoewel die niet in werking zijn.

12 Specificaties

Model	Geluidsdruk (dBA)		Gewicht (kg)
	Koelen	Verwarmen	
RAV-RM401CTP-E	*	*	23
RAV-RM561CTP-E	*	*	23
RAV-RM801CTP-E	*	*	29
RAV-RM1101CTP-E	*	*	37
RAV-RM1401CTP-E	*	*	37

* Onder 70 dBA

Productinformatievereisten eco-ontwerp. (Regulation (EU) 2016/2281)
<http://ecodesign.toshiba-airconditioning.eu/en>

Verklaring van overeenkomst

Fabrikant: **TOSHIBA CARRIER (THAILAND) CO., LTD.**
144 / 9 Moo 5, Bangkadi Industrial Park, Tivanon Road, Tambol Bangkadi,
Amphur Muang, Pathumthani 12000, Thailand

TCF-houder: TOSHIBA CARRIER EUROPE S.A.S
Route de Thil 01120 Montluel FRANCE

Verklaart hierbij dat de hieronder beschreven apparatuur:

Algemene beschrijving: Airconditioner

Model / type: RAV-RM401CTP-E
RAV-RM561CTP-E
RAV-RM801CTP-E
RAV-RM1101CTP-E
RAV-RM1401CTP-E

Commerciële naam: Digital Inverter Serie / Super Digitale Inverter Serie Airconditioner

Voldoet aan de vereisten van de Machinerie richtlijn (Directive 2006/42/EC) en de voorschriften die deze overbrengen naar de nationale wetgeving.

OPMERKING

Deze verklaring wordt ongeldig indien er technische of functionele aanpassingen zijn gemaakt zonder toestemming van de fabrikant.

TOSHIBA CARRIER (THAILAND) CO.,LTD.

144 / 9 Moo 5, Bangkadi Industrial Park, Tivanon Road, Tambol Bangkadi, Amphur Muang, Pathumthani 12000, Thailand

1115653899