

TOSHIBA

AIR CONDITIONER (MULTI TYPE)

Gebruikershandleiding Voor draadloze afstandsbediening

R32 or R410A

Binnen-unit

Modelnaam:

Voor commercieel gebruik

Hoog wandmodel type

MMK-UP0051DHPL-E

MMK-UP0071DHPL-E

MMK-UP0091DHPL-E

MMK-UP0121DHPL-E

MMK-UP0151DHPL-E

MMK-UP0181DHPL-E

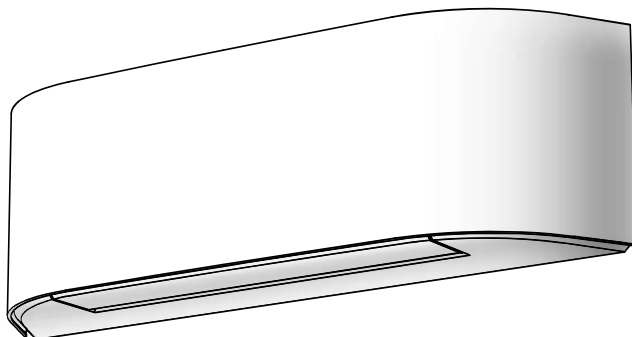

Als het DHPL-model (MMK-UP*DHPL-E) is geïnstalleerd, is de PMV-Kit nodig.

Scan de QR-CODE voor toegang tot de installatiehandleiding en gebruikershandleiding op de website.

<https://www.toshiba-carrier.co.th/manuals/default.aspx>

Handleidingen zijn beschikbaar in AR/BG/CZ/DA/DE/EL/EN/ES/ET/ FI/FR/HR/HU/IT/LT/LV/NL/NO/PL/PT/RO/RU/SK/SL/SV/TR.



Oorspronkelijke instructies

Dank u voor het aanschaffen van een TOSHIBA Airconditioner.

Wij verzoeken u deze gebruikershandleiding aandachtig door te lezen voor u de airconditioner in gebruik neemt.

- Zorg ervoor dat u de "Gebruikershandleiding" en het "Installatiehandleiding" van de fabrikant (of de dealer) krijgt.
- Verzoek aan de installateur of dealer.
- Leg de inhoud van de Gebruikershandleiding duidelijk uit en overhandig deze aan de klant.

Inhoud

1	ACCESSOIRES	2
2	NAMEN VAN ONDERDELEN.....	2
3	BENAMING VAN DE ONDERDELEN VAN DE AFSTANDSBEDIENING.....	4
4	BEPERKTE WERKING DOOR GROEPSBEDIENING	10
5	TIPS VOOR ECONOMISCH GEBRUIK	11
6	TIJDELIJK WERKING	12
7	ONDERHOUD.....	13
8	PROBLEMEN EN OORZAKEN.....	15
9	SPECIFICATIES	17

1 ACCESSOIRES

Afstandsbediening

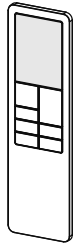

Houder afstandsbediening



Batterijen (twee)

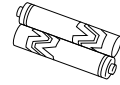

2 NAMEN VAN ONDERDELEN

■ Binnen-unit

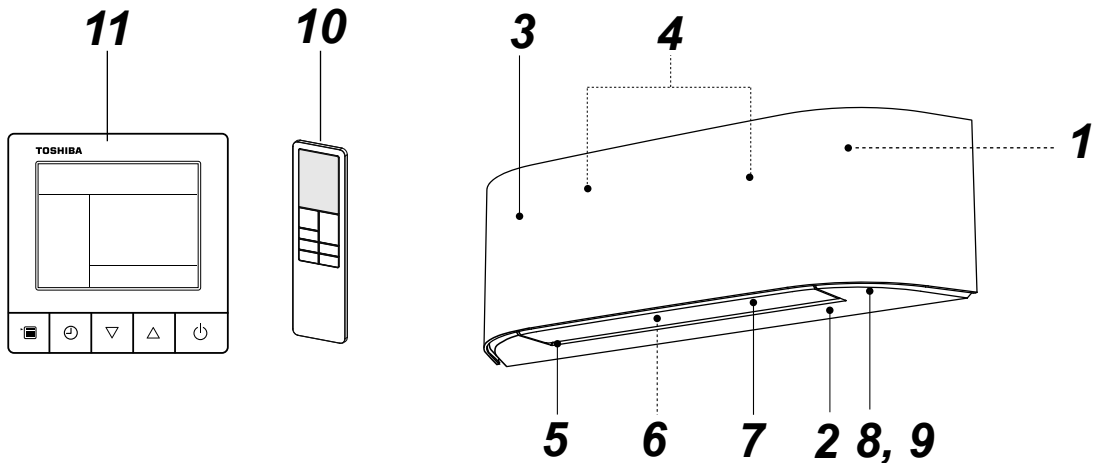

1 Kamertemperatuursensor

2 Voorpaneel

3 Luchtinlaatrooster

4 Luchtfilter

5 Luchtuitlaat

6 Horizontaal ventilatieraam

7 Verticaal ventilatieraam

8 Displaypaneel

9 Infrarood-signaalontvanger

10 Afstandsbediening (draadloos)

11 Afstandsbediening (bedraad, apart aan te schaffen)

■ Naam en functie van indicatoren en bedieningselementen op de binnen-unit

Displaypaneel

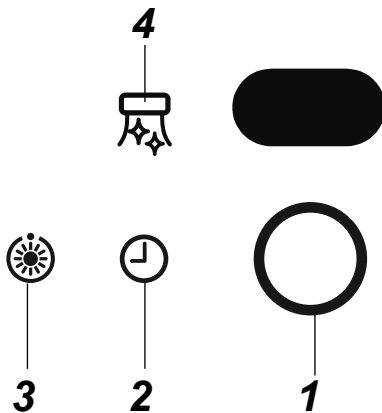

De gebruiksomstandigheden zijn hierna aangegeven.

1 OPERATION (Wit)

Dit lampje is aan tijdens de werking.

2 TIMER (Wit)

Dit lampje is aan als de timer gereserveerd is.

OPMERKING

Als de timer wordt ingesteld met de bedrade afstandsbediening, gaat het lampje TIMER niet aan.

Bij groepsbediening gaat enkel het lampje TIMER op de kopeenheid aan. (zie "4 BEPERKTE WERKING DOOR GROEPSBEDIENING")

3 Preheat/Defrost (Wit)

Dit lampje gaat aan als de stroom wordt ingeschakeld, onmiddellijk na het begin van de verwarmingswerking of tijdens het ontthooien.

4 Pure (Wit)

Deze lamp gaat branden wanneer de plasma-ionfunctie is ingeschakeld.

⚠ OPGELET

• Conflict in de werkingsmodus

Als u AUTOMATIC OPERATION selecteert in een model zonder automatische omschakeling (koelen/verwarming), of als u HEAT selecteert in een model dat enkel geschikt is om te koelen, geeft de airconditioner een alarmgeluid (piep, piep) wegens een conflict in de werkingsmodus. Wijzig de werkingsmodus met de toets MODE op de draadloze afstandsbediening. Deze conflictaanduiding kan niet worden opgeheven met de bedrade afstandsbediening.

- Als een lokale blokkering ingesteld is door het centrale bedieningssysteem van andere apparatuur, wordt geen signaal ontvangen, ook niet als op de toets op de afstandsbediening wordt gedrukt. Een signaal van de toets START/STOP wordt echter wel aanvaard. (Het alarmgeluid "piep" weerklinkt vijf keer na elkaar.)

TEMPORARY werking

Als u de draadloze afstandsbediening niet meer terugvindt, als u ze kwijt bent of als de batterijen leeg zijn, drukt u op de toets [RESET].

- Druk op de toets [RESET] om de airconditioner te starten.

Druk nogmaals op deze toets om de airconditioner te stoppen.

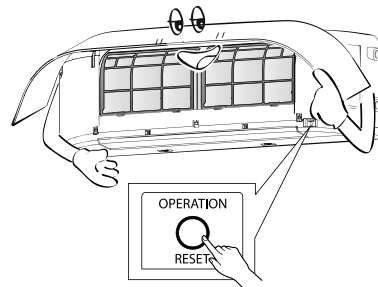

Knop OPERATION/RESET

3 BENAMING VAN DE ONDERDELEN VAN DE AFSTANDSBEDIENING

1 Afstandsbediening

- ① Infraroodsignaalzender
 - ② Start/Stop-toets
 - ③ Knop voor het selecteren van de stand
 - ④ Temperatuurknop
 - ⑤ Knop voor de ventilatorsnelheid
 - ⑥ Knop voor het selecteren van menu
 - ⑦ Knop lamellen Omhoog-Omlaag instellen
 - ⑧ Knop lamel Links-Rechts
 - ⑨ Check-knop*
- *Controle-knop onder batterijkap

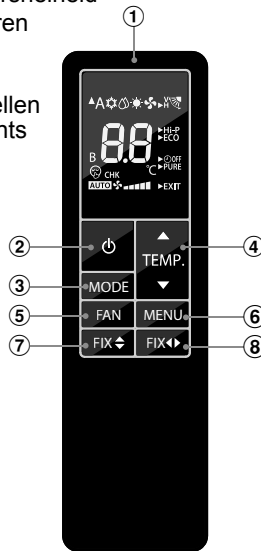
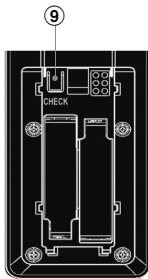

3 Luchtstroomrichting

1	Druk op FIX : Verplaats de lamellen in de gewenste verticale richting.	
2	Druk op FIX : Verplaats de lamellen in de gewenste verticale richting.	
3	SWING kan worden geselecteerd met de knop MENU MENU Zwenken uit → V Verticaal zwenken (omhoog-omlaag) ↓ H Horizontaal zwenken (Links-Rechts) ↓ H Verticaal en Horizontaal Zwenken	Verticaal zwenken (Omhoog-Omlaag) Horizontaal zwenken (Links-Rechts)

OPMERKING

- Verplaats de lamellen niet met de hand of op een andere wijze.
- De lamellen worden automatisch geplaatst, zodra de bedrijfsstand wordt ingeschakeld.

2 Gereed maken voor gebruik

Batterijen plaatsen (bij draadloze bediening)

1. Schuif het deksel van het batterijvak.
2. Plaats 2 nieuwe batterijen (type AAA) en hou daarbij rekening met de (+) en (-) aanduidingen.

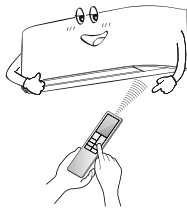
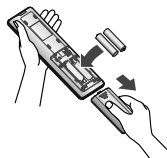

Reset van de afstandsbediening

1. Neem de batterijen uit.
2. Druk op .
3. Plaats de batterijen.

4 Cooling / Fan only ventileren

1. Druk op **MODE** : Kies Cool of Fan only .
2. Druk op **TEMP.** : Stel de gewenste temperatuur in. Min. 17°C, Max. 30°C. Alleen ventileren: Geen temperatuur aanduiding
3. Druk op **FAN** : Selecteer AUTO, LOW , LOW+ , MED , MED+ , HIGH of QUIET .

5 Automatische werking

Automatisch Koelen, Verwarmen of Alleen ventileren selecteren











1. Druk op **MODE** : Selecteer Auto A.
2. Druk op **TEMP.** : Stel de gewenste temperatuur in. Min. 17°C, Max. 30°C.
3. Druk op **FAN** : Selecteer AUTO, LOW , LOW+ , MED , MED+ , HIGH of QUIET .

⚠️ OPGELET

Conflict in de werkingsmodus

Als u AUTOMATIC OPERATION selecteert in een model zonder automatische omschakeling (koelen/verwarming) of als u HEAT selecteert in een model dat enkel geschikt is om te koelen, gaat het -lampje branden en flikkeren de  en -lampjes afwisselend en geeft de airconditioner een alarmgeluid (piep, piep) wegens een conflict in de werkingsmodus. Wijzig de werkingsmodus met de toets MODE op de draadloze afstandsbediening. Deze conflictaanduiding kan niet worden opgeheven met de bedrade afstandsbediening.

6 Verwarmen werking

1. Druk op  : Selecteer Heat .
2. Druk op  : Stel de gewenste temperatuur in. Min. 17°C, Max. 30°C.
3. Druk op  : Selecteer AUTO, LOW , LOW+ , MED , MED+ , HIGH  of QUIET .

7 Drogen werking

Voor het omlaag brengen van de luchtvochtigheid werkt het apparaat automatisch licht in de stand Koelen.

1. Druk op  : Kies Dry .
2. Druk op  : Stel de gewenste temperatuur in. Min. 17°C, Max. 30°C.

OPMERKING

In de stand DRY is de ventilatorsnelheid ingesteld op Alleen Auto.

8 Installatie van menu

Selecteer meer instellingen van de Airconditioner, zoals selecteren van Lamel, Hi Power, OFF-Timer en andere functies met de knop MENU. 



8.1 Werking lamel zwenken

Comfortabele luchtstroom kan worden geselecteerd.

Instelling werking Lamel zwenken

- De luchtstroom wordt automatisch in verticale en horizontale richting gestuurd door de lamel.

Instelling werking Lamel zwenken

1. Druk op de knop MENU voor menuselectie.



Zolang het driehoekteken knippert  kunt het menu kiezen met de knop TEMP.



2. Kies Lamel door weer op de knop MENU te drukken, het driehoekteken knippert nu niet meer maar in plaats daarvan knippert de in te stellen functie.



3. Selecteer Lamel zwenken met een druk op knop TEMP.

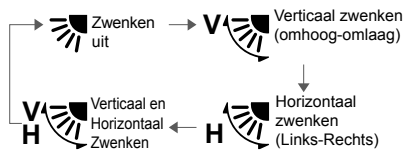
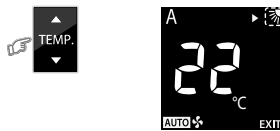

4. U kunt nagaan welke functie is geselecteerd door nogmaals op de knop MENU te drukken.



Wanneer de geselecteerde functie is getoond, keert u terug naar het scherm van menuselectie en knippert het driehoekteken .

5. Sluit de weergave van menu-instelling af door EXIT te selecteren en op de knop MENU te drukken.

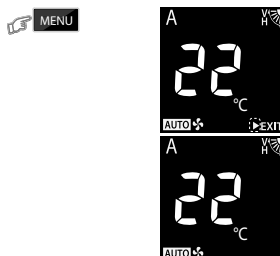

Menuselectie wordt afgesloten en het normale display verschijnt (geen driehoekteken en functie die knipperen).

8.2 Hi POWER werking

Hi-P

Voor het automatisch regelen van de temperatuur in het vertrek en de luchtstroom ten behoeve van snellere koeling of verwarming (behalve in de standen DRY en FAN ONLY)

1. Druk op de knop MENU en selecteer Hi POWER door op de knop TEMP te drukken.



2. U kunt nagaan welke functie is geselecteerd door nogmaals op de knop MENU te drukken.



3. Sluit de weergave van menu-instelling af door EXIT te selecteren.



OPGELET

- De modus Hi POWER kan niet worden geactiveerd in de werkingsmodus DRY of FAN ONLY en als de werkingsmodus ON TIMER gereserveerd is.
- De modus Hi POWER is niet beschikbaar voor groepsbediening. Als Hi POWER naar de kopbinneneenheid wordt doorgestuurd, hoort u het ontvangstgeluid, maar de modus Hi POWER wordt niet uitgevoerd. Annuleer de modus Hi POWER.

8.3 ECO werking

ECO

Voor het automatisch regelen van de temperatuur in het vertrek ten behoeve van energiebesparing (behalve in de stand DRY en FAN ONLY)

1. Druk op de knop MENU en selecteer ECO door op de knop TEMP te drukken.



2. U kunt nagaan welke functie is geselecteerd door nogmaals op de knop MENU te drukken.



3. Sluit de weergave van menu-instelling af door EXIT te selecteren.



OPMERKING

- koelfunctie in bedrijf; de ingestelde temperatuur stijgt gedurende 2 uur, met 1 graad per uur (maximaal 2 graad stijging). In de functie Verwarmen daalt de temperatuur.

8.4 TIMER OFF werking

OFF

De timer uitschakelen OFF, wanneer de airconditioner werkt.

1. Druk op de knop MENU en selecteer TIMER OFF door op de knop TEMP te drukken.



2. Kies TIMER door op de knop MENU te drukken, het driehoekteken knippert nu niet meer maar de ingestelde functie knippert.



3. Selecteer TIMER OFF door op de knop TEMP te drukken.

U kunt de functie TIMER OFF instellen van 0,5 tot 12 uur.

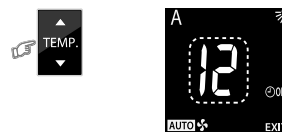

4. Controleer de selectie van TIMER OFF door op de knop MENU te drukken.



5. Sluit de weergave van menu-instelling af door EXIT te selecteren.



OPMERKING

De instelling wordt opgeslagen voor de volgende identieke functie.

TIMER OFF annuleren

6. Druk terwijl TIMER OFF is ingesteld (nr. 5) op de knop MENU button en selecteer TIMER OFF door op de knop TEMP te drukken.

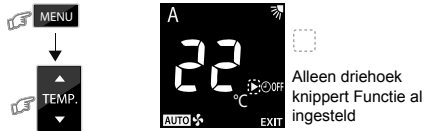

7. TIMER OFF wordt geannuleerd wanneer u nogmaals op de knop MENU drukt.



8. Sluit de weergave van menu-instelling af door EXIT te selecteren.

**8.5 PURE (IONIZER) werking****PURE**

De efficiency van het vangen van in de lucht zwevende onzuiverheden wordt vergroot door Ionizer. Verontreinigingen zoals bacteriën, geur, rook, stof en virussen worden door Ionizer gevangen en gedeactiveerd.

1. Druk op de knop MENU en selecteer PURE door op de knop TEMP te drukken.



2. U kunt nagaan welke functie is geselecteerd door nogmaals op de knop MENU te drukken.

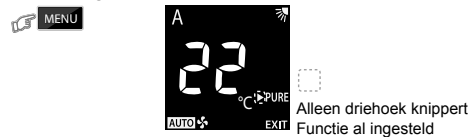

3. Sluit de weergave van menu-instelling af door EXIT te selecteren.

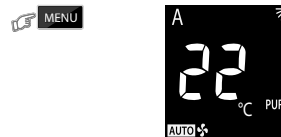
**OPMERKING**

- De werking van Ionizer verwijdert niet schadelijke stoffen uit sigarettenrook (koolmonoxide, enz.). Open regelmatig een raam om te verluchten.
- Bij een opeenhoping van vuil of bij veel rookontwikkeling, of in een zeer vochtige omgeving zal de Ionizer misschien niet goed functioneren. Als dat het geval is kunt u het beste de airconditioner schoonmaken en vervolgens goed laten drogen voor u het apparaat weer inschakelt.

Instelling functie automatische herstart

Dit toestel is ontworpen zodat het , na een stroomstoring automatisch opnieuw gestart wordt in dezelfde werkingsstand.

Informatie

Bij het verzenden van het product is de functie voor Automatisch Opnieuw starten niet ingeschakeld stand OFF.

U kunt deze functie desgewenst inschakelen ON.

Zo kunt u de Automatische herstart inschakelen ON

- Houd de knop [OPERATION] op de binnenmodule 3 seconden (3 pieptonen klinken en het lampje OPERATION knippert 5 keer 5 seconden lang).

Zo kunt u de Automatische herstart inschakelen OFF

- Houd de knop [OPERATION] op de binnenmodule 3 seconden ingedrukt (3 pieptonen maar het lampje OPERATION knippert niet).

OPMERKING

- AUTO RESTART OPERATION wordt niet geactiveerd als de ON-timer of de OFF-timer zijn ingesteld.

Zelfreiniging werking (alleen koeling en droge werking)



Om kwalijke geuren door vochtigheid in de binnenmodule te voorkomen.

1. Als de  knop een keer is ingedrukt in de stand "Cool" of "Dry", blijft de ventilator nog 30 minuten draaien en schakelt zichzelf daarna automatisch uit. Hierdoor zal de vochtigheid in de binnenmodule afnemen.
2. Druk binnen 30 seconden meer dan 2 keer op de  als u het apparaat onmiddellijk wilt stoppen.

Afstandsbediening keuze A-B

Voor afzonderlijke gebruik van de afstandsbediening voor verschillende binnenmodules, voor het geval dat 2 airconditioners dicht bij elkaar zijn geïnstalleerd.

Instelling afstandsbediening B.

1. Druk op de knop RESET op de binnen-unit en schakel ON de airconditioner in.
2. Richt de afstandsbediening op de binnenmodule.
3. Druk op de -knop en houd deze ingedrukt op de achterzijde van de afstandsbediening Op de display wordt "00" weergegeven. (Afbeelding ①)
4. Druk tegelijkertijd op  "MODE" en  "B" verschijnt nu in de display en "00" verdwijnt en de airconditioner schakelt OFF. De afstandsbediening B wordt in het geheugen opgeslagen. (Afbeelding ②)

OPMERKING

1. Herhaal de hierboven beschreven stap als u de afstandsbediening wilt instellen op A.
2. Voor afstandsbediening A verschijnt niet "A" in het display.
3. De instelling van de afstandsbediening af-fabriek is A.

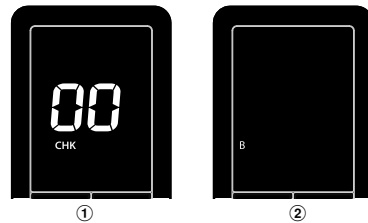

4 BEPERKTE WERKING DOOR GROEPSBEDIENING

OPMERKING

Groepsbediening: Airconditioners in meer dan één systeem tegelijk gebruiken.

Kopbinneneenheid: De representatieve eenheid tijdens groepsbediening. Ontvangt commando's van de bedrade afstandsbediening en stuurt de commando's door naar de volgeenheden.

(De kopbinneneenheid is de binnen-unit die het START/STOP-signaal van de draadloze afstandsbediening ontvangt.)

Volgbinneneenheid: Andere binneneenheden dan de kopeenheid worden volgeenheid genoemd.

Een bedrade afstandsbediening (afzonderlijk verkrijgbaar) is vereist voor de groepsbediening.

▼ Voorbeeld van groepcombinatie

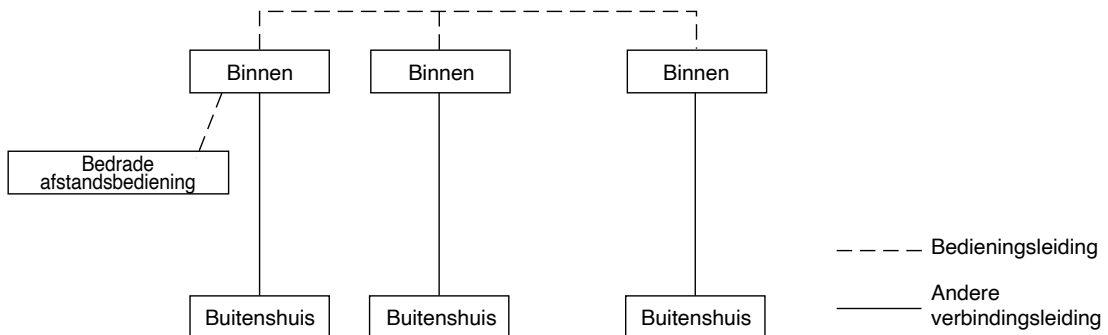

⚠ OPGELET

Als de binnen-unit in groepsbediening wordt gebruikt,

1. Is de werkingsmodus Hi POWER niet mogelijk.

Als Hi POWER wordt doorgestuurd door de draadloze afstandsbediening, hoort u het ontvangstgeluid van de binnen-unit en wijzigt ook de aanduiding op de draadloze afstandsbediening. De binnen-unit werkt echter niet in de modus Hi POWER. U kunt de aanduiding op de draadloze afstandsbediening actualiseren door op de toets Hi POWER te drukken.

2. COMFORT SLEEP.

Als COMFORT SLEEP wordt doorgestuurd vanuit de draadloze afstandsbediening, hoort u het ontvangstgeluid van de binnen-unit en is de aanduiding op de draadloze afstandsbediening ook gewijzigd overeenkomstig de werkmodus Hi POWER. De ingestelde temperatuur en ventilatorsnelheid worden echter niet automatisch aangepast. Enkel de functie timer uit is actief. Alleen de functie off timer wordt geactiveerd.

3. Andere eenheden dan de kopeenheid kunnen niet worden bediend met de afstandsbediening en in TEMPORARY werking.

Als de airconditioner met de draadloze afstandsbediening wordt gebruikt, moet de informatie naar de kopeenheid worden gestuurd.

De kop- en volgbinneneenheden worden tijdens de installatie gedefinieerd door middel van een adresinstelling. De volgeenheid ontvangt geen signalen van de draadloze afstandsbediening.

De airconditioner werkt niet, zelfs niet als de toets [RESET] op de volgeenheid wordt ingedrukt.

(Bepaalde volgeenheden kunnen SWING en FIX ontvangen, maar deze werkingsmodi worden enkel uitgevoerd op de eenheid die het signaal ontvangt.)

(Als de draadloze afstandsbediening wordt gebruikt, ontvangt enkel de kopeenheid het signaal SWING.

Als het signaal SWING wordt uitgestuurd naar de volgeenheid, hoort u het geluidssignaal waarmee het ontvangtsignaal wordt geweigerd (3 pieptonen) de volgeenheid ontvangt het signaal niet.

Voor de werkingsmodus FIX voeren de kop- en volgeenheid de werking op zichzelf uit. Als de bedrade afstandsbediening wordt gebruikt, kan de richting van de luchtstroom op elke eenheid worden gewijzigd door de binnen-unit te selecteren.)

4. Het lampje TIMER gaat enkel aan op de kopeenheid.

Als de timer werd ingesteld met de bedrade afstandsbediening, brandt het lampje TIMER ook niet op de kopeenheid.

5 TIPS VOOR ECONOMISCH GEBRUIK

■ Zorg ervoor dat de kamertemperatuur aangenaam blijft

Reinig de luchtfilters

Verstopte luchtfilters verhinderen de werking van de airconditioner.

Reinig ze om de twee weken.

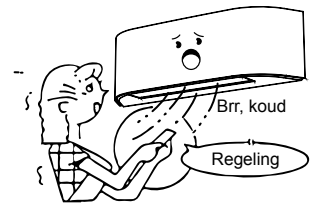

Open deuren en vensters niet vaker dan noodzakelijk is

Om de koele of warme lucht in de kamer te houden, mogen deuren en ramen niet vaker geopend worden dan noodzakelijk is.

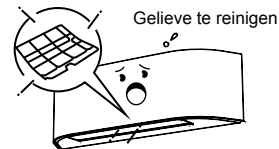

Gordijnen

Sluit tijdens het koelen de gordijnen om direct zonlicht te vermijden.

Sluit tijdens het verwarmen de gordijnen om de warmte binnen te houden.

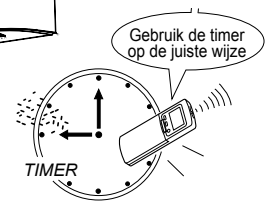

Gebruik de timer op de juiste wijze

Stel de timer in voor de gewenste werkingstijd.

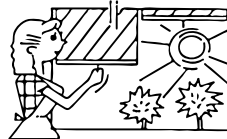

Maak een gelijkmatige circulatie van lucht in de kamer mogelijk

Regel de uitblaasrichting voor een gelijkmatige circulatie van de kamerlucht.

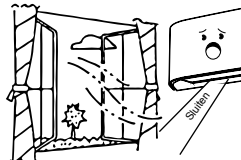

Blaast omhoog

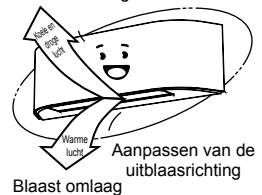

Aanpassen van de uitblaasrichting

Blaast omlaag

6 TIJDELIJK WERKING

■ TIJDELIJK werking

Met deze functie kan de airconditioner tijdelijk worden bediend als u de draadloze afstandsbediening niet meer vindt of als de batterijen leeg zijn.

- Druk één keer (minder dan 3 seconden) op de toets [RESET] om de airconditioner te starten.
- De laatste werkingsmodus die met de draadloze afstandsbediening werd ingesteld, wordt uitgevoerd. (Als de draadloze afstandsbediening niet wordt gebruikt, voeren modellen met automatische omschakeling (koelen/verwarmen) de werkingsmodus "A" uit; modellen zonder automatische omschakeling voeren de werkingsmodus koelen uit (ingestelde temperatuur: 24°C, ventilator: HIGH).)

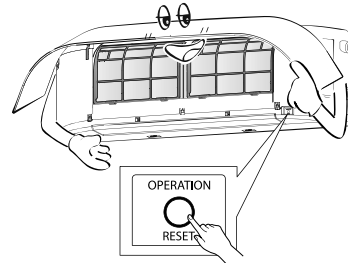
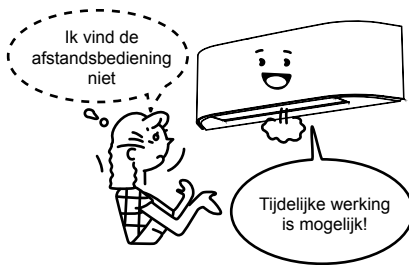

Knop OPERATION/RESET

OPGELET

Als u de toets [RESET] gedurende meer dan 10 seconden ingedrukt houdt, start de geforceerde koeling. (Dit belast de airconditioner. Doe dit niet voor een andere toepassing dan het laten proefdraaien van de unit. Alle indicators van de binnenmodule gaan dan aan.)

7 ONDERHOUD

⚠ WAARSCHUWING

Voor u de airconditioner reinigt, dient u de stroomverbreker of de hoofdschakelaar uit te schakelen.

■ Binnen-unit en afstandsbediening reinigen

⚠ OPGELET

- Gebruik een droge doek om de binnen-unit en de afstandsbediening schoon te wrijven.
- Als de binnen-unit erg vuil is, kunt u een doek gebruiken die met koud water vochtig is gemaakt.
- Maak de afstandsbediening nooit schoon met een vochtige doek.
- Gebruik geen met chemicaliën behandelde stofdoek en laat deze ook niet gedurende langere tijd op het toestel liggen. Het oppervlak van het toestel kan erdoor beschadigd raken of verkleuren.
- Gebruik bij het reinigen geen benzine, thinner, polijstpoeder of vergelijkbare oplosmiddelen. Het plastic oppervlak kan erdoor barsten of vervormen.

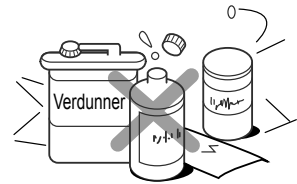

Als u het toestel gedurende minstens 1 maand niet wenst te gebruiken

1. Laat de airconditioner ongeveer een halve dag in de werkingsmodus FAN ONLY werken om de binnenzijde van het toestel te drogen.
2. Stop de airconditioner en schakel de hoofdschakelaar uit.
3. Haal de batterijen uit de afstandsbediening.

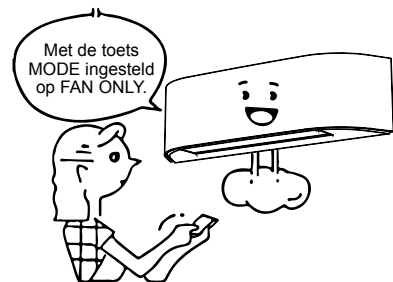

Controleer voor gebruik

⚠ OPGELET

- Controleer dat de luchtfilters zijn geplaatst.
- Controleer of de luchtuitlaat of -inlaat van de buiten-unit niet geblokkeerd is.

■ Het luchtfilter reinigen

Reinig de luchtfilters iedere 2 weken. Als de luchtfilters zijn bedekt met stof, zal de airconditioner minder goed presteren.

Reinig de luchtfilters zo vaak mogelijk.

1. Open het luchtinlaatrooster.
Breng het luchtinlaatrooster omhoog naar de horizontale stand.

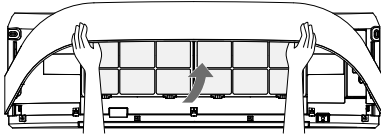

2. Neem de linker en rechter handgrepen van de luchtfilter vast en til hem een beetje op, trek de filter dan omlaag uit de filterhouder.

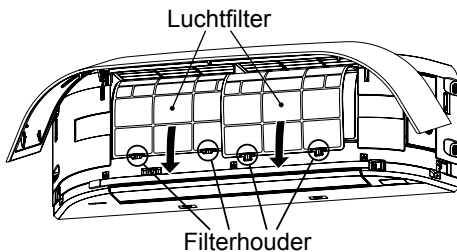

3. Gebruik een stofzuiger om het stof van de filters te verwijderen of was ze met water. Als u de luchtfilter wast, dient u ze in de schaduw te laten drogen.

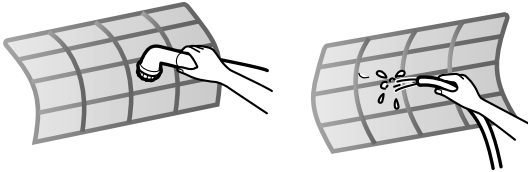

4. Plaats de luchtfilters weer en sluit het luchtinlaatrooster.



■ Het filter reinigen

Reinig de filters iedere 3-6 maanden wanneer stof zich verzamelt in of op de filters.

Reinig de luchtfilters zo vaak mogelijk.

1. Open het luchtinlaatrooster.
Breng het luchtinlaatrooster omhoog naar de horizontale stand.

2. Neem de linker en rechter handgrepen van de luchtfilter vast en til hem een beetje op, trek de filter dan omlaag uit de filterhouder.
3. Geadviseerd wordt schoon te maken met een stofzuiger en het stof op te zuigen dat blijft vastzitten op of in het filter of het filter schoon te blazen en het stof uit het filter te blazen.
4. Als u met water moet schoonmaken, gebruik dan gewoon water en was het filter uit, laat het gedurende 3-4 uur drogen in de zon of tot het helemaal droog is.

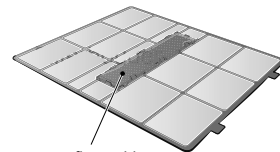
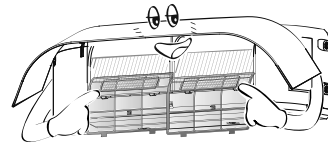

Bevestig filter op voorafbepaalde positie van luchtfilter

■ Het decoratieve doek reinigen

- Reinig het decoratieve doek wanneer stof in het decoratieve doek blijft zitten of het bedekt.
- Ga extra voorzichtig te werk wanneer u het decoratief doek reinigt.
- Maak het decoratieve doek schoon met de stofzuiger en een zuigmond met zacht haar die u gebruikt voor het reinigen van meubilair of gordijnen.
- Als het decoratieve doek zwaar vervuild is, breng het dan naar een stomerij of was het op de hand met warm water apart van andere kledingstukken (om het doorlopen van kleuren te vermijden) en laat het doek aan de lijn drogen in de schaduw.

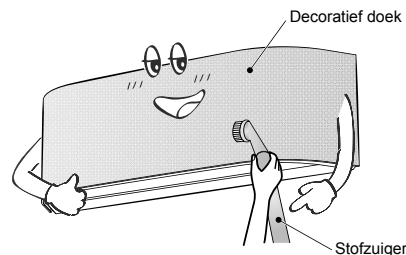

OPMERKING

- Schakel de airconditioner 'OFF' en trek de stekker uit het stopcontact voor u het rooster en het decoratieve doek losneemt.
- Let er vooral op dat het decoratieve doek helemaal droog moet zijn is voor u het weer op het rooster plaatst.
- Stop het decoratieve doek niet in de vaatwasser, wasmachine, centrifuge, oven, magnetron en hang het niet op bij open vuur.

8 PROBLEMEN EN OORZAKEN

Voor informatie over de buiten-unit, combinaties enz., raadpleegt u de gebruikershandleiding bij de buiten-unit.

OPGELET



Als één of meerdere van volgende situaties ontstaan, dient u de airconditioner onmiddellijk te stoppen, de hoofdschakelaar uit te schakelen en contact op te nemen met de leverancier:

- Het toestel schakelt niet goed.
- De hoofdzekering brandt vaak door of de stroomonderbreker wordt vaak geactiveerd.
- Er is een vreemd voorwerp of water in de airconditioner terechtgekomen.
- U merkt andere ongewone omstandigheden op.
- Abnormale informatie verschijnt op het scherm van de afstandsbediening terwijl de bedrade afstandsbediening wordt gebruikt.

Controleer de volgende punten voordat u onderhoud of reparaties aanvraagt.

▼ Controleer opnieuw

Werkt niet

- De hoofdschakelaar staat uit. (Binnen)
- De stroomonderbreker is geactiveerd om de stroomvoorziening te onderbreken.
- De hoofdzekering is doorgebrand.
- Geen stroom.
- De batterijen in de afstandsbediening zijn leeg.
- ON TIMER is ingesteld.
- Signaal wordt met de afstandsbediening naar de volgbinneneenheid gestuurd. (zie pagina 10)
- De bediening van de binnen-unit is beperkt door de bedrade afstandsbediening die een ander systeem bestuurt. (Als het signaal wordt doorgestuurd, hoort u het waarschuwingsgeluid (5 pieptonen).)
- Er heeft zich een conflict in de werkingsmodus voorgedaan. (Als de werkingsmodus niet overeenkomt, gaat het lampje “ OPERATION” aan en knipperen de lampjes “ TIMER” en “ Preheat/Defrost” afwisselend met een alarmgeluid.) (zie pagina 5)



Slechte koeling of verwarming

- Er staan deuren of ramen open.
- De luchtfilter zit verstopt met stof.
- Het ventilatieraam staat niet in de correcte positie.
- De ventilatorsnelheid is te laag ingesteld.
- De airconditioner staat in de modus QUIET of  DRY.
- De ingestelde temperatuur is te hoog. (Tijdens koelen)
- De ingestelde temperatuur is te laag. (Tijdens verwarmen)
- (Enkel als de lucht zelfs tijdens koelen niet wordt afgekoeld) Als een andere binnen-unit in hetzelfde systeem verwarmt.



▼ Dit zijn geen storingen**Er is dauw aanwezig op de achterzijde van de binnen-unit.**

- Dauwdruppels op de achterzijde van de binnen-unit worden automatisch verzameld en afgevoerd.

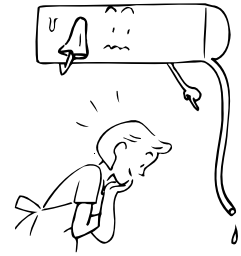
**Binnen-unit of buiten-unit maakt een vreemd geluid.**

- Wanneer de temperatuur plotseling verandert, is het mogelijk dat de binnen- of buiten-unit een vreemd geluid maakt als gevolg van het uitzetten of inkrimpen van componenten of een verandering van de hoeveelheid doorstromend koelmiddel.

De kamerlucht heeft een speciale geur.**Er komt een slechte geur uit de airconditioner.**

- Geuren die in de muren, tapijten, meubels, kleren of bont gedrongen zijn, komen vrij.

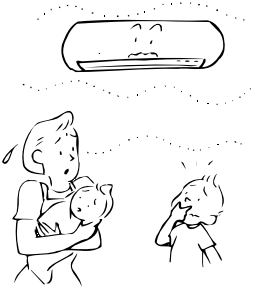
**Het ventilatieraam werkt niet in de modus FIX of SWING.**

- De modi FIX en SWING zijn beperkt tijdens groepsbediening. (zie pagina 10)

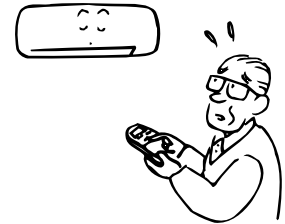
**Ventilator draait en de lamellen van de binnenmodules bewegen, wanneer de unit niet werkt.**

- Als één of meer andere binneneenheden in het systeem in werking zijn, kan de ventilator van een uitgeschakelde binnen-unit tijdelijk werken.

9 SPECIFICATIES

Model	Geluidsdrukkniveau (dBA)		Gewicht (kg)
	Koeling	Verwarming	
MMK-UP0051DHPL-E	*	*	12
MMK-UP0071DHPL-E	*	*	12
MMK-UP0091DHPL-E	*	*	12
MMK-UP0121DHPL-E	*	*	12
MMK-UP0151DHPL-E	*	*	12
MMK-UP0181DHPL-E	*	*	12

* Lager dan 70 dBA

Product-informatie van ecodesign-eisen. (Regulation (EU) 2016/2281)
<http://ecodesign.toshiba-airconditioning.eu/en>

Conformiteitsverklaring

Fabrikant: Toshiba Carrier (Thailand) Co., Ltd.
 144 / 9 Moo 5, Bangkadi Industrial Park, Tivanon Road, Tambol Bangkadi,
 Amphur Muang, Pathumthani 12000, Thailand

TCF-houder: TOSHIBA CARRIER EUROPE S.A.S
 Route de Thil 01120 Montluel FRANCE

Verklaart hierbij dat de machine hieronder beschreven:

Generieke benaming: Airconditioner

Model / type: MMK-UP0051DHPL-E, MMK-UP0071DHPL-E, MMK-UP0091DHPL-E,
 MMK-UP0121DHPL-E, MMK-UP0151DHPL-E, MMK-UP0181DHPL-E

Commerciële benaming: Super Modulair Multi-Systeem Airconditioner
 benaming: Super Heat Recovery Multi-systeem Airconditioner
 Mini-Super Modular Multi-systeem Airconditioner (MiNi-SMMS series)

Voldoet aan de bepalingen van de Machinery Directive (Directive 2006/42/EC) en de regelgeving voor de omzetting in nationaal recht

Naam: Kazunari Watanabe
 Functie: Algemeen Directeur, Afd. Kwaliteitsborging
 Datum: woensdag 15 maart 2023
 Plaats van uitgifte: Thailand

OPMERKING

Deze verklaring vervalt als technische of operationele wijzigingen zijn aangebracht zonder toestemming van de fabrikant.

Conformiteitsverklaring

Fabrikant: Toshiba Carrier (Thailand) Co.,Ltd.
144 / 9 Moo 5, Bangkadi Industrial Park, Tivanon Road, Tambol Bangkadi,
Amphur Muang, Pathumthani 12000, Thailand

TCF-houder: TOSHIBA CARRIER UK LTD.
Porsham Close Belliver Industrial Estate Roborough Plymouth Devon
PL6 7DB Verenigd Koninkrijk

Verklaart hierbij dat de machine hieronder beschreven:

Generieke benaming: Airconditioner

Model / type: MMK-UP0051DHPL-E, MMK-UP0071DHPL-E, MMK-UP0091DHPL-E,
MMK-UP0121DHPL-E, MMK-UP0151DHPL-E, MMK-UP0181DHPL-E

Commerciële benaming: Super Modulair Multi-Systeem Airconditioner
benaming: Super Heat Recovery Multi-systeem Airconditioner
Mini-Super Modular Multi-systeem Airconditioner (MiNi-SMMS series)

Voldoet aan de bepalingen van Supply of Machinery (Safety) Regulations 2008

Naam: Kazunari Watanabe
Functie: Algemeen Directeur, Afd. Kwaliteitsborging
Datum: woensdag 15 maart 2023
Plaats van uitgifte: Thailand

OPMERKING

Deze verklaring vervalt als technische of operationele wijzigingen zijn aangebracht zonder toestemming van de fabrikant.

Toshiba Carrier (Thailand) Co., Ltd.

144 / 9 Moo 5, Bangkadi Industrial Park, Tivanon Road, Tambol Bangkadi, Amphur Muang, Pathumthani 12000, Thailand

1133850203A