

TOSHIBA

AIRCONDITIONER (MULTI-TYPE)

Gebruikershandleiding Voor draadloze afstandsbediening

R32 of R410A

Binnen-unit

Modelnaam:

Voor commercieel gebruik

Hoog wandmodel type

MMK-UP0031HP-E, MMK-UP0031HPL-E

MMK-UP0051HP-E, MMK-UP0051HPL-E

MMK-UP0071HP-E, MMK-UP0071HPL-E

MMK-UP0091HP-E, MMK-UP0091HPL-E

MMK-UP0121HP-E, MMK-UP0121HPL-E

MMK-UP0151HP-E, MMK-UP0151HPL-E

MMK-UP0181HP-E, MMK-UP0181HPL-E

MMK-UP0241HP-E, MMK-UP0241HPL-E

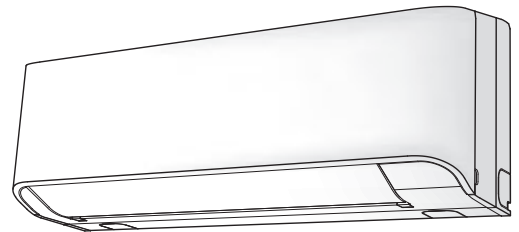

Als het HPL-model (MMK-UP*HPL-E) is geïnstalleerd, is de PMV-Kit nodig "High Wall 0,3 HP alleen van toepassing voor SMMS-u reeks"

Scan de QR-CODE voor toegang tot de installatiehandleiding en gebruikershandleiding op de website.

<https://www.toshiba-carrier.co.th/manuals/default.aspx>

Handleidingen zijn beschikbaar in AR/BG/CZ/DA/DE/EL/EN/ES/ET/FI/FR/HR/HU/IT/LT/LV/NL/NO/PL/PT/RO/RU/SK/SL/SV/TR.



Oorspronkelijke Instructies

Dank u voor het aanschaffen van een TOSHIBA Airconditioner.

Wij verzoeken u deze gebruikershandleiding aandachtig door te lezen voor u de airconditioner in gebruik neemt.

- Zorg ervoor dat u de "Gebruikershandleiding" en het "Installatiehandleiding" van de fabrikant (of de dealer) krijgt.
- Verzoek aan de installateur of dealer.
- Leg de inhoud van de Gebruikershandleiding duidelijk uit en overhandig deze aan de klant.

Inhoud

1	ACCESSOIRES	2
2	NAMEN VAN ONDERDELEN.....	2
3	BENAMING VAN DE ONDERDELEN VAN DE AFSTANDSBEDIENING.....	4
4	KLOK INSTELLEN	6
5	BEPERKTE WERKING DOOR GROEPSBEDIENING	7
6	HANTEREN VAN DE AFSTANDSBEDIENING.....	8
7	GEBRUIK VAN DE AFSTANDSBEDIENING	9
8	TIPS VOOR ECONOMISCH GEBRUIK	16
9	TIJDELIJK WERKING	17
10	ONDERHOUD.....	18
11	PROBLEMEN EN OORZAKEN.....	21
12	SPECIFICATIES	23

1 ACCESSOIRES

Afstandsbediening

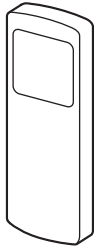

Houder afstandsbediening



Batterijen (twee)

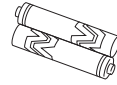

2 NAMEN VAN ONDERDELEN

■ Binnen-unit

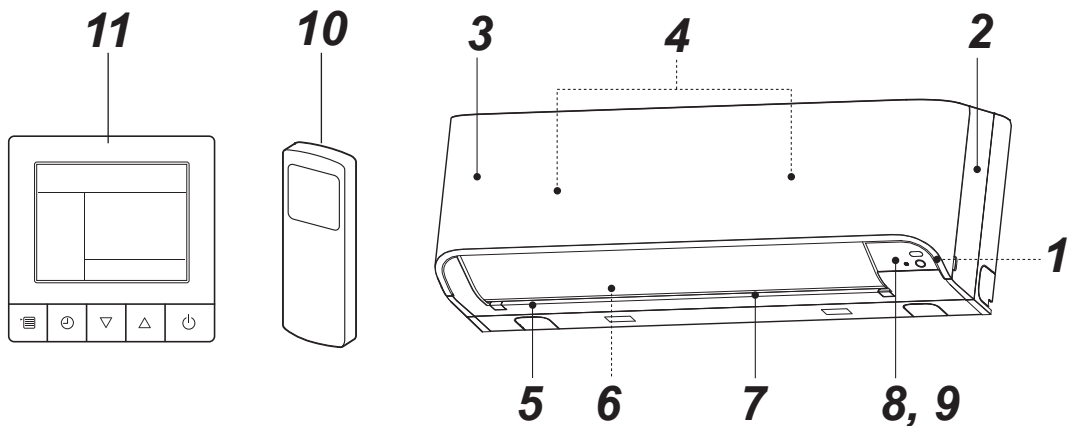

- 1** Kamertemperatuursensor
- 2** Voorpaneel
- 3** Luchtinlaatrooster
- 4** Luchtfilter
- 5** Luchtuitlaat

- 6** Horizontaal ventilatieraam
- 7** Verticaal ventilatieraam
- 8** Displaypaneel
- 9** Infrarood-sigitaalontvanger
- 10** Afstandsbediening (draadloos)
- 11** Afstandsbediening (bedraad, apart aan te schaffen)

■ Naam en functie van indicatoren en bedieningselementen op de binnen-unit

Displaypaneel

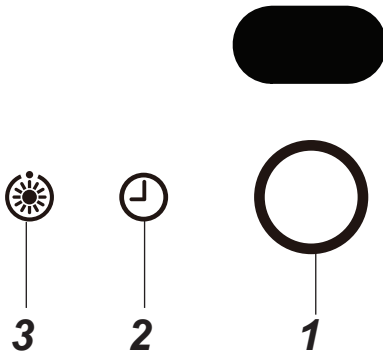

De gebruiksomstandigheden zijn hierna aangegeven.

1 OPERATION (Wit)

Dit lampje is aan tijdens de werking.

2 TIMER (Wit)

Dit lampje is aan als de timer gereserveerd is.

OPMERKING

Als de timer wordt ingesteld met de bedrade afstandsbediening, gaat het lampje TIMER niet aan.

Bij groepsbediening gaat enkel het lampje TIMER op de kopeenheid aan. (zie "5 BEPERKTE WERKING DOOR GROEPSBEDIENING")

3 Voorverwarmen/Ontdooien (Wit)

Dit lampje gaat aan als de stroom wordt ingeschakeld, onmiddellijk na het begin van de verwarmingswerking of tijdens het ontdooien.

⚠ OPGELET

- **Conflict in de werkingsmodus** Als u AUTOMATIC OPERATION selecteert in een model zonder automatische omschakeling (koelen/verwarming), of als u HEAT selecteert in een model dat enkel geschikt is om te koelen, geeft de airconditioner een alarmgeluid (piep, piep) wegens een conflict in de werkingsmodus. Wijzig de werkingsmodus met de toets MODE op de draadloze afstandsbediening. Deze conflictaanduiding kan niet worden opgeheven met de bedrade afstandsbediening.
- Als een lokale blokkering ingesteld is door het centrale bedieningssysteem van andere apparatuur, wordt geen signaal ontvangen, ook niet als op de toets op de afstandsbediening wordt gedrukt. Een signaal van de toets START/STOP wordt echter wel aanvaard. (Het alarmgeluid "piep" weerklinkt vijf keer na elkaar.)

TIJDELIJK werking

Als u de draadloze afstandsbediening niet meer terugvindt, als u ze kwijt bent of als de batterijen leeg zijn, drukt u op de toets [RESET].

- Druk op de toets [RESET] om de airconditioner te starten.

Druk nogmaals op deze toets om de airconditioner te stoppen.

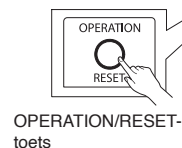
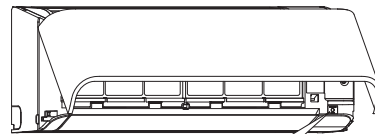

OPERATION/RESET-toets

3 BENAMING VAN DE ONDERDELEN VAN DE AFSTANDSBEDIENING

■ Functies van de draadloze afstandsbediening

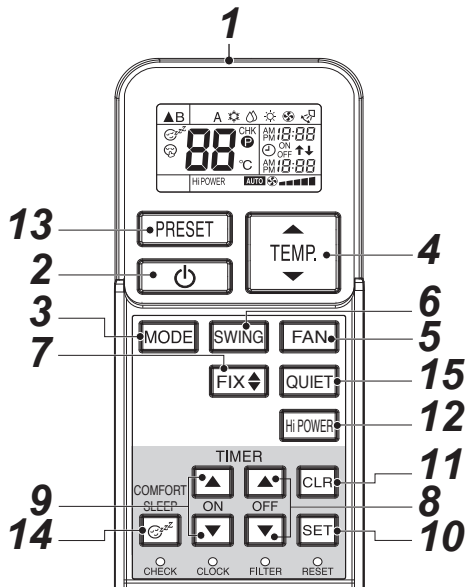

1 Infraroodsignaalzender

Stuurt een signaal naar de binnen-unit.

2 Knop START/STOP

Druk op deze toets om de airconditioner te starten.
(U hoort een ontvangstpieptoon.)

Druk nogmaals op deze toets om de airconditioner te stoppen.

(U hoort een ontvangstpieptoon.)

Als u geen ontvangstpieptoon van de binnen-unit hoort, drukt u twee keer op de toets.

3 Functiekeuzetoets (MODE)

Druk op deze toets om een modus te selecteren.

Telkens wanneer u op deze toets drukt, wordt een modus gekozen in de volgorde A : Automatisch,

☀️ : Koelen, 💧 : Drogen, ☀️ : Verwarmen, 🌀 : Enkel ventilator en terug naar A.

(U hoort een ontvangstpieptoon.)

4 Temperatuurknop (TEMP.)

TEMP. ↑De ingestelde temperatuur wordt verhoogd naar 30°C.

TEMP. ↓De ingestelde temperatuur wordt verlaagd naar 17°C. (U hoort een ontvangstpieptoon.)

5 Ventilatorregelknop (FAN)

Druk op deze toets om de ventilatorsnelheid te kiezen.

Als u AUTO selecteert, wordt de ventilatorsnelheid automatisch geregeld op basis van de kamertemperatuur.

U kunt de gewenste ventilatorsnelheid ook handmatig kiezen uit vijf mogelijke standen.

(LOW ■, LOW+ ■■■, MED ■■■■, MED+ ■■■■■, HIGH ■■■■■■)

(U hoort een ontvangstpieptoon.)

6 Automatisch ventilatieraam-toets (SWING)

Druk op deze toets om het ventilatieraam te bewegen.

(U hoort een ontvangstpieptoon.)

Druk op de toets SWING om de beweging van het ventilatieraam te stoppen.

(U hoort een ontvangstpieptoon.)

7 Blaasroosterregelknop (FIX)

Druk op deze toets om de richting van de luchtstroom aan te passen.

(U hoort een ontvangstpieptoon.) Terwijl u deze toets ingedrukt houdt, weerklinkt de ontvangstpieptoon continu.

8 Timer UIT-toets (OFF)

Druk op deze toets om de OFF-timer te zetten.

9 Timer AAN-toets (ON)

Druk op deze toets om de ON-timer te zetten.

10 Reserveren-toets (SET)

Druk op deze toets om tijdstellingen te reserveren.
(U hoort een ontvangstpieptoon.)

11 Annuleren-toets (CLR)

Druk op deze toets om ON-timer en OFF-timer te annuleren.

(U hoort een ontvangstpieptoon.)

12 Hoogvermogensknop (Hi POWER)

Druk op deze toets om met hoog vermogen te werken.

Deze functie geldt niet voor groepsbediening.

13 PRESET knop

Druk op deze toets om de werkingsmodus om te schakelen naar de voorkeuweringsmodus die voordien in het geheugen werd opgeslagen. Om de werkingsmodus in het geheugen op te slaan, houdt u deze toets minstens 3 seconden ingedrukt wanneer de voorkeuweringsmodus actief is.

Ⓟ verschijnt en de werkingsmodus is opgeslagen in het geheugen.

14 COMFORT SLEEP-toets

Druk op deze toets om de werkingsmodus OFF-timer te starten waarmee de kamertemperatuur en de ventilatorsnelheid automatisch worden geregeld. U kunt voor de OFF-timer vier tijden selecteren (1, 3, 5 of 9 uur).

Tijdens groepsregeling worden de ingestelde temperatuur en de ventilatorsnelheid niet automatisch aangepast. Alleen de functie OFF Timer wordt geactiveerd.

15 QUIET knop

Druk op deze toets om de stille werking te starten.

Druk nogmaals op deze toets om de normale werking te hervatten.

■ Namen en functies van aanduidingen op de draadloze afstandsbediening

Weergave

Alle aanduidingen, met uitzondering van de kloktijd, worden weergegeven door op de toets START/STOP  te drukken.

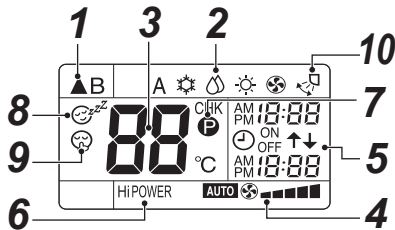



- In de illustratie zijn alle aanduidingen ter verduidelijking weergegeven. Tijdens de werking worden enkel de relevante aanduidingen weergegeven op de afstandsbediening.

1 Transmissiesymbool

Dit transmissiesymbool () geeft aan dat de afstandsbediening signalen doorstuurt naar de binnen-unit.

2 Modusweergave

Geeft de huidige werkingsmodus aan.





(A : Automatisch,  : Koelen,  : Drogen,  : Verwarmen,  : Enkel ventilator)

3 Temperatuurweergave

Geeft de temperatuurinstelling aan (17°C tot 30°C).

Als u de werkingsmodus instelt op  : Enkel ventilator, wordt geen temperatuurinstelling weergegeven.

4 Weergave FAN-snelheid

Geeft de geselecteerde ventilatorsnelheid aan. AUTO of één van de vijf mogelijke ventilatorsnelheden (LOW , LOW+ , MED , MED+ , HIGH ) wordt weergegeven.

AUTO Verschijnt als de werkingsmodus ingesteld is op  : Drogen.

5 Weergave van TIMER en kloktijd

De ingestelde tijd voor de timerwerking of de kloktijd wordt weergegeven.

De huidige tijd wordt altijd weergegeven, behalve bij TIMER-werking.

6 Hi POWER weergave

Geef aan wanneer de werking met hoog vermogen start. Druk op de toets Hi POWER om deze werkingsmodus te starten; druk nogmaals op deze toets om de werkingsmodus te stoppen.

7 (PRESET) weergave

Geeft aan dat de voorkeurwerkingsmodus in het geheugen wordt opgeslagen of in het geheugen opgeslagen is. Deze aanduiding verschijnt ook als de in het geheugen opgeslagen voorkeurwerking wordt weergegeven.

8 (COMFORT SLEEP) weergave

Wordt weergegeven tijdens de werkingsmodus OFF-timer, waarmee de kamertemperatuur en de ventilatorsnelheid automatisch worden aangepast. Telkens wanneer u op de toets COMFORT SLEEP drukt, verandert de aanduiding achtereenvolgens in 1 h, 3 h, 5 h en 9 h.

9 (QUIET) weergave

Wordt weergegeven tijdens de stille werking.

10 Weergave van zwenken

Wordt weergegeven tijdens de bewegingswerking, waarbij het horizontale ventilatieraam automatisch omhoog en omlaag gaat.

OPMERKING

Als zowel de bedrade afstandsbediening als de draadloze afstandsbediening worden gebruikt, kan de aanduiding op het scherm van de draadloze afstandsbediening in bepaalde gevallen afwijken van de effectieve werkingsmodus.

■ Voorbereiding en controle voorafgaand aan gebruik

1. Batterijen plaatsen

- Neem het deksel van het batterijvak.
- Plaats 2 nieuwe batterijen (R03 [AAA]) en houd daarbij rekening met de (+) en (-) aanduiding.

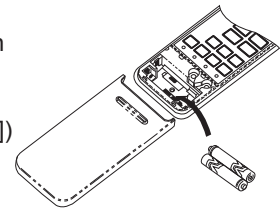

2. Batterijen uitnemen

- Neem het deksel van het batterijvak.
- Neem de 2 gebruikte batterijen uit.

Batterijen

- Vervang de batterijen door twee nieuwe van het type (R03 [AAA]).
- Bij normaal gebruik gaan de batterijen ongeveer één jaar mee.
- Vervang de batterijen als er niet een ontvangstsignaal klinkt van de binnen-unit of wanneer u de airconditioner niet met de afstandsbediening kunt bedienen.
- Voorkom storingen die worden veroorzaakt door lekkage van de batterijen, neem de batterijen uit wanneer u de afstandsbediening langer dan één maand niet gebruikt.
- Ruim de gebruikte batterijen op in overeenstemming met de lokale richtlijnen.

4 KLOK INSTELLEN

De klok instellen

Voor u de airconditioner voor het eerst gebruikt, dient u de klok van de afstandsbediening als volgt in te stellen. Het klokpaneel op de afstandsbediening geeft de tijd altijd aan, ongeacht of de airconditioner op dat ogenblik al dan niet wordt gebruikt.

■ Eerste instelling

Als de batterijen in de afstandsbediening worden geplaatst, geeft het klokpaneel AM 0:00 knipperend weer.

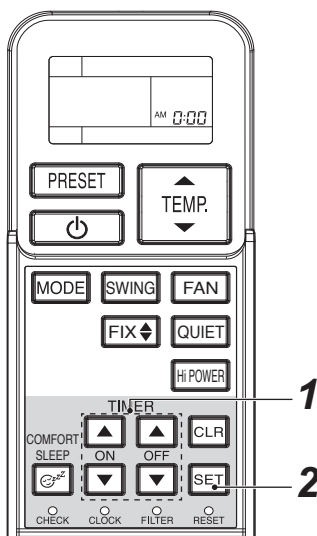

1 TIMER knop

Druk op de toets TIMER  of  om de huidige tijd in te stellen.

Telkens wanneer u op de toets TIMER drukt, verandert de tijd in stappen van één minuut.

Als u de toets TIMER continu ingedrukt houdt, verandert de tijd in stappen van tien minuten.

2 SET knop

Druk op de toets SET .

De huidige tijd wordt weergegeven en de klok begint te lopen.

■ Kloktijd aanpassen

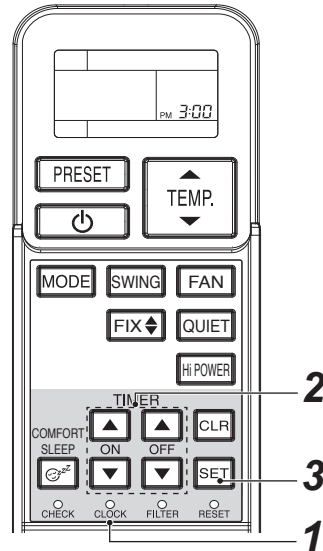

1 CLOCK knop

Druk met de punt van een potlood op CLOCK •. De weergegeven CLOCK knippert.

2 TIMER of knop

Druk op de toets TIMER  of  om de huidige tijd in te stellen.

Telkens wanneer u op de toets TIMER drukt, verandert de tijd in stappen van één minuut.

Als u de toets TIMER continu ingedrukt houdt, verandert de tijd in stappen van tien minuten.

3 SET knop

Druk op de toets SET .

De huidige tijd wordt weergegeven en de klok begint te lopen.

5 BEPERKTE WERKING DOOR GROEPSBEDIENING

OPMERKING

Groepsbediening: Airconditioners in meer dan één systeem tegelijk gebruiken.

Kopbinneneenheid: De representatieve eenheid tijdens groepsbediening. Ontvangt commando's van de bedrade afstandsbediening en stuurt de commando's door naar de volgeenheden.

(De kopbinneneenheid is de binnen-unit die het START/STOP-signaal van de draadloze afstandsbediening ontvangt.)

Volgbinneneenheid: Andere binneneenheden dan de kopeenheid worden volgeenheid genoemd.

Een bedrade afstandsbediening (afzonderlijk verkrijgbaar) is vereist voor de groepsbediening.

▼ Voorbeeld van groepcombinatie

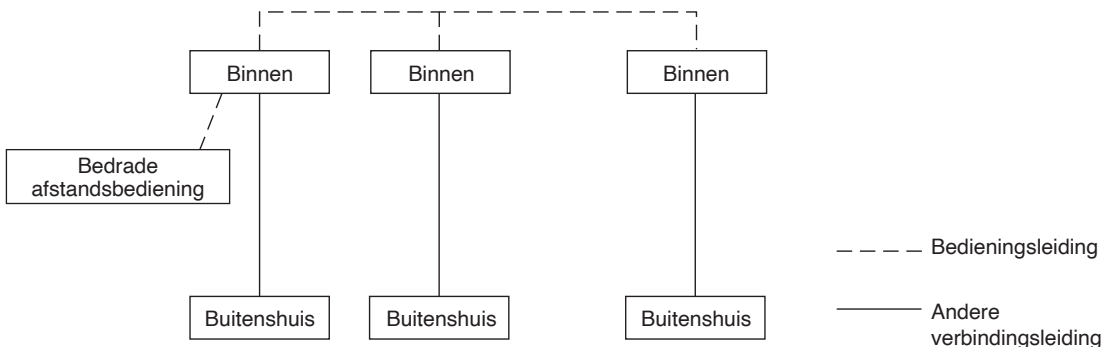

⚠ OPGELET

Als de binnen-unit in groepsbediening wordt gebruikt,

1. Is de werkingmodus Hi POWER niet mogelijk.

Als Hi POWER wordt doorgestuurd door de draadloze afstandsbediening, hoort u het ontvangstgeluid van de binnen-unit en wijzigt ook de aanduiding op de draadloze afstandsbediening. De binnen-unit werkt echter niet in de modus Hi POWER. U kunt de aanduiding op de draadloze afstandsbediening actualiseren door op de toets Hi POWER te drukken.

2. COMFORT SLEEP

Als COMFORT SLEEP wordt doorgestuurd vanuit de draadloze afstandsbediening, hoort u het ontvangstgeluid van de binnen-unit en is de aanduiding op de draadloze afstandsbediening ook gewijzigd overeenkomstig de werkmodus Hi POWER. De ingestelde temperatuur en ventilatorsnelheid worden echter niet automatisch aangepast. Enkel de functie timer uit is actief. Alleen de functie OFF Timer wordt geactiveerd.

3. Andere eenheden dan de kopeenheid kunnen niet worden bediend met de afstandsbediening en in TIJDELIJK werking.

Als de airconditioner met de draadloze afstandsbediening wordt gebruikt, moet de informatie naar de kopeenheid worden gestuurd.

De kop- en volgbinneneenheden worden tijdens de installatie gedefinieerd door middel van een adresinstelling. De volgeenheid ontvangt geen signalen van de draadloze afstandsbediening.

De airconditioner werkt niet, zelfs niet als de toets [RESET] op de volgeenheid wordt ingedrukt.

(Bepaalde volgeenheden kunnen SWING en FIX ontvangen, maar deze werkingsmodi worden enkel uitgevoerd op de eenheid die het signaal ontvangt.)

(Als de draadloze afstandsbediening wordt gebruikt, ontvangt enkel de kopeenheid het signaal SWING. Als het signaal SWING wordt uitgestuurd naar de volgeenheid, hoort u het geluidssignaal waarmee het ontvangstsignaal wordt geweigerd (3 pieptonen) de volgeenheid ontvangt het signaal niet.

Voor de werkingmodus FIX voeren de kop- en volgeenheid de werking op zichzelf uit. Als de bedrade afstandsbediening wordt gebruikt, kan de richting van de luchtstroom op elke eenheid worden gewijzigd door de binnen-unit te selecteren.)

4. Het lampje TIMER gaat enkel aan op de kopeenheid.

Als de timer werd ingesteld met de bedrade afstandsbediening, brandt het lampje TIMER ook niet op de kopeenheid.

6 HANTEREN VAN DE AFSTANDSBEDIENING

OPGELET

- De airconditioner werkt niet als gordijnen, deuren of andere voorwerpen de signalen tussen de afstandsbediening en de binnen-unit blokkeren.
- Zorg ervoor dat er geen vloeistof in de afstandsbediening terechtkomt. Stel de afstandsbediening niet bloot aan direct zonlicht of warmte.
- Als de infrarood-signaalontvanger op de binnen-unit blootstaat aan direct zonlicht, werkt de airconditioner eventueel niet goed. Gebruik gordijnen om te voorkomen dat het zonlicht op de ontvanger valt.
- Als in de kamer waar de airconditioner wordt gebruikt, fluorescentielampen met elektronische starters worden gebruikt, worden de signalen eventueel niet goed ontvangen. Als u dergelijke fluorescentielampen wenst te gebruiken, dient u contact op te nemen met uw leverancier.
- Als andere elektrische toestellen de afstandsbediening beïnvloeden, dient u deze toestellen te verplaatsen of contact op te nemen met uw leverancier.

■ Plaats van de afstandsbediening

- Hou de afstandsbediening zo, dat de signalen van de afstandsbediening bij de ontvanger op de binnen-unit kunnen komen (een afstand van 7 m is toegestaan).
- Als u de timermodus selecteert, stuurt de afstandsbediening op het ingestelde tijdstip automatisch een signaal naar de binnen-unit. Als de afstandsbediening op een plaats ligt waar de goede signaaloverdracht gehinderd wordt, kan er een tijdvertraging tot 15 minuten optreden.

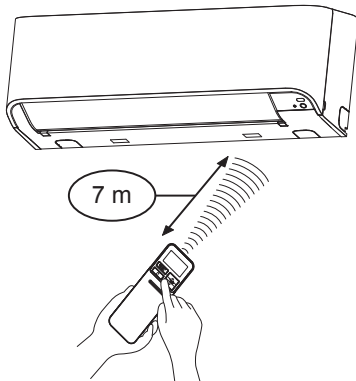

■ Houder afstandsbediening

Houder afstandsbediening installeren

- Voor u de houder afstandsbediening op de muur of op een zuil installeert, dient u na te gaan of de signalen van de afstandsbediening goed aankomen op de binnen-unit.

Afstandsbediening plaatsen en verwijderen

- Om de afstandsbediening te plaatsen, houdt u ze parallel met de houder en duwt u ze volledig in. Om de afstandsbediening uit te nemen, schuift u de afstandsbediening omhoog uit de houder.

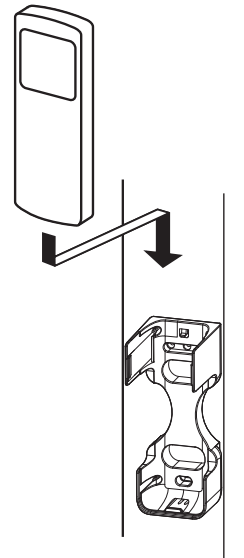

7 GEBRUIK VAN DE AFSTANDSBEDIENING

■ Werkmodus koelen/verwarmen/ enkel ventilator

Start

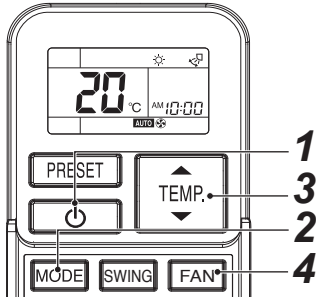

1 START/STOP-toets ()

Druk op deze toets om de airconditioner te starten.

2 Knop voor het selecteren van de stand ()

Kies Koeling , Verwarming , of Ventilatie .



3 Temperatuurknop ()

Stel de gewenste temperatuur in.

Als de airconditioner in de modus FAN ONLY werkt, wordt de temperatuur niet weergegeven.

4 Knop voor de ventilatorsnelheid ()

Selecteer één van de mogelijkheden **AUTO**  **LOW** , **LOW+** , **MED** , **MED+** , **HIGH** .

- Het lampje OPERATION  op het displaypaneel van de binnen-unit gaat aan. De werking start na ongeveer 3 minuten. (Als u de modus FAN ONLY selecteert, start de eenheid onmiddellijk.)
 - De  : In de modus Enkel ventilator wordt de temperatuur niet geregeld.
 - De ventilatorsnelheid **AUTO** is dezelfde als **HIGH** .
- Om deze modus te selecteren, dient u dus enkel de stappen **1**, **2** en **4** uit te voeren.

Stop

START/STOP-toets ()

Druk nogmaals op deze toets om de airconditioner te stoppen.

OPMERKING

Als de binnen-unit samen wordt gebruikt met een buiten-unit van een model dat enkel geschikt is om te koelen, verschijnt  op de afstandsbediening, maar de verwarmingswerking is uitgeschakeld.

■ Drogen

Start

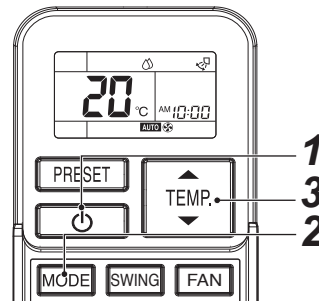

1 START/STOP-toets ()

Druk op deze toets om de airconditioner te starten.

2 Knop voor het selecteren van de stand ()

Kies Drogen .

3 Temperatuurknop ()

Stel de gewenste temperatuur in.

- De aanduiding voor de ventilatorsnelheid geeft **AUTO** aan.
- Het lampje OPERATION  op het displaypaneel van de binnen-unit gaat aan en de werking start na ongeveer 3 minuten.

Stop

START/STOP-toets ()

Druk nogmaals op deze toets om de airconditioner te stoppen.

■ Automatische werking

Deze functie kan enkel worden gebruikt in combinatie met een buiten-unit van een model met warmterecuperatie. Als deze functie wordt gebruikt met een ander model buiten-unit, verschijnt "A" (Auto) op de afstandsbediening, maar de automatische werking is uitgeschakeld.

Start

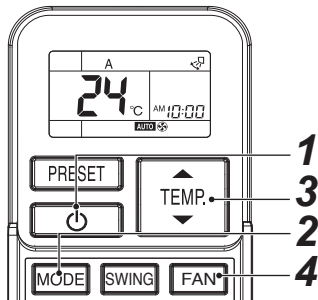

1 START/STOP-toets ()

Druk op deze toets om de airconditioner te starten.

2 Knop voor het selecteren van de stand ()

Kies A.

3 Temperatuurknop ()

Stel de gewenste temperatuur in.

4 Knop voor de ventilatorsnelheid ()

Selecteer één van de mogelijkheden **AUTO** **LOW** ■, **LOW+** ■■■, **MED** ■■■■, **MED+** ■■■■■, **HIGH** ■■■■■■.

- Het lampje OPERATION op het displaypaneel van de binnen-unit gaat aan. De werkingsmodus wordt geselecteerd naargelang de kamertemperatuur en het toestel begint na ongeveer 3 minuten te werken.
- Indien u modus "A" ongemakkelijk vindt, kunt u ook handmatig de gewenste instellingen bepalen.

Stop

START/STOP-toets ()

Druk nogmaals op deze toets om de airconditioner te stoppen.

OPGELET

Conflict in de werkingsmodus

Als u AUTOMATIC OPERATION selecteert in een model zonder automatische omschakeling (koelen/verwarming) of als u HEAT selecteert in een model dat enkel geschikt is om te koelen, gaat het -lampje branden en flikkeren de en -lampjes afwisselend en geeft de airconditioner een alarmgeluid (piep, piep) wegens een conflict in de werkingsmodus. Wijzig de werkingsmodus met de toets MODE op de draadloze afstandsbediening. Deze conflictaanduiding kan niet worden opgeheven met de bedrade afstandsbediening.

■ Timer gebruiken

Gebruik de bedrade afstandsbediening voor de timerinstelling als deze ook wordt gebruikt.

ON-timer en OFF-timer

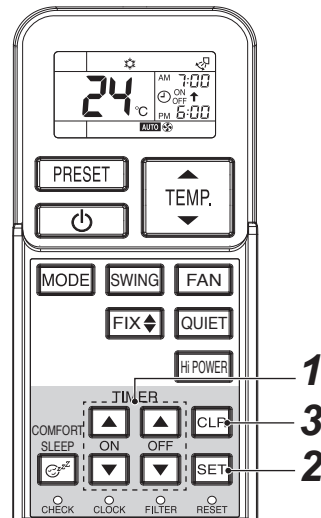

TIMER instellen

1 ON/OFF TIMER knop (of)

Druk op de gewenste toetsen ON of OFF TIMER.

- De vorige timerinstelling wordt weergegeven en knippert samen met de aanduiding ON/OFF timer.

Stel de timer in op de gewenste tijd.

Telkens wanneer u op de toets TIMER drukt, verandert de tijd in stappen van tien minuten. Als u de toets TIMER ingedrukt houdt, verandert de tijd continu in stappen van één uur.

2 SET knop

Druk op de toets SET om de timer in te stellen. De tijd van de timer wordt aangegeven en de timer start.

TIMER annuleren

3 CLR knop

Druk op de toets CLR om de timerinstelling te annuleren.

OPGELET

- Als u de timermodus selecteert, stuurt de afstandsbediening het timersignaal op het ingestelde tijdstip automatisch naar de binnen-unit. Bewaar de afstandsbediening daarom altijd op een plaats waar het signaal goed naar de binnen-unit kan worden gestuurd. Anders kan er een tijdvertraging van 15 minuten optreden.
- Als u niet binnen de 30 seconden na het instellen van de tijd op de toets SET drukt, wordt de instelling geannuleerd.

Als u de timerwerking heeft geselecteerd, worden de instellingen opgeslagen in de afstandsbediening. De airconditioner begint dus in dezelfde omstandigheden te werken alsof u gewoon op de toets ON/OFF op de afstandsbediening zou drukken.

Als de klokweergave knippert, kunt u de timer niet instellen.

Volg de instructies in de paragraaf "DE KLOK INSTELLEN" en stel de timer vervolgens in.

Gecombineerde timer (ON-timer en OFF-timer tegelijk instellen)

OFF-timer → ON-timer

(Werking → Stop → Werking)



Deze functie is handig als u de airconditioner wenst te stoppen als u naar bed gaat, en de airconditioner's morgens opnieuw wenst te starten als u opstaat of weer thuis komt.

Voorbeeld:

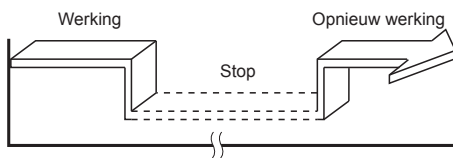
De airconditioner stoppen en de volgende morgen opnieuw starten.



▼ Gecombineerde TIMER instellen

1. Druk op de toets OFF TIMER  om de OFF-timer in te stellen.
2. Druk op de toets ON TIMER  om de ON-timer in te stellen.
3. Druk op de toets SET .

ON-timer → OFF-timer

(Stop → Werking → Stop)



U kunt deze instelling gebruiken om de airconditioner te starten als u wakker wordt en hem te stoppen als u het huis verlaat.

Voorbeeld:

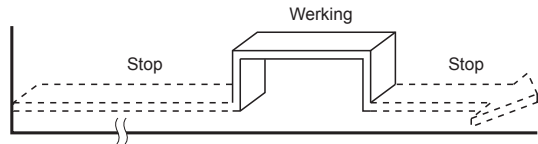
De airconditioner de volgende morgen starten en stoppen.



▼ Gecombineerde TIMER instellen

1. Druk op de toets ON TIMER  om de ON-timer in te stellen.
 2. Druk op de toets OFF TIMER  om de OFF-timer in te stellen.
 3. Druk op de toets SET .
- De timerfunctie ON of OFF die zich het dichtst bij de huidige tijd bevindt, wordt eerst geactiveerd.
 - Als dezelfde tijd werd ingesteld voor ON-timer en OFF-timer, wordt geen timerwerking uitgevoerd. De airconditioner kan ook stoppen met werken.

Gecombineerde dagelijkse timer (ON-timer en OFF-timer tegelijk instellen en elke dag activeren.)

Deze functie is interessant als u de gecombineerde timer elke dag op hetzelfde tijdstip wenst te gebruiken.

▼ Gecombineerde TIMER instellen

1. Druk op de toets ON TIMER  om de ON-timer in te stellen.
 2. Druk op de toets OFF TIMER  om de OFF-timer in te stellen.
 3. Druk op de toets SET .
 4. Na stap 3 knippert een pijl ( of ) gedurende ongeveer 3 seconden. Tijdens het knipperen drukt u op de toets SET .
- Zolang de dagelijkse timer activeert, worden beide pijlen (, ) weergegeven.

De timerwerking uitschakelen

Druk op de toets CLR .

Klokweergave

Tijdens de TIMER-werking (ON-OFF, OFF-ON, OFF-timer) verdwijnt de klok van het display om de insteltijd weer te geven. Als u de huidige tijd wenst te zien, drukt u kort op de toets SET, waarna de huidige tijd gedurende ongeveer 3 seconden wordt weergegeven.

■ Werking Hoog vermogen

Hoog vermogen (Hi POWER)

- De modus Hi POWER (hoog vermogen) regelt automatisch de kamertemperatuur, de luchtstroom en de werkingsmodus, zodat de kamer in de zomer snel wordt afgekoeld en in de winter snel wordt opgewarmd.

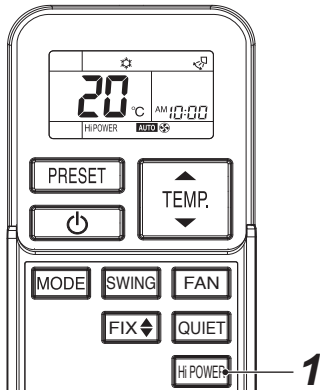

Modus Hi POWER instellen

1 Hi POWER-toets

Druk op de toets Hi POWER nadat u de werkingsmodus heeft gestart. De aanduiding "Hi POWER" verschijnt tegelijk op de afstandsbediening.

Modus Hi POWER annuleren

1 Hi POWER-toets

Druk nogmaals op de toets Hi POWER. De aanduiding "Hi POWER" verdwijnt tegelijk van de afstandsbediening.

⚠ OPGELET

- De modus Hi POWER kan niet worden geactiveerd in de werkingsmodus DRY of FAN ONLY en als de werkingsmodus ON TIMER gereserveerd is.
- De modus Hi POWER is niet beschikbaar voor groepsbediening. Als Hi POWER naar de kopbinneneenheid wordt doorgestuurd, hoort u het ontvangstgeluid, maar de modus Hi POWER wordt niet uitgevoerd. Annuleer de modus Hi POWER.

■ Stille werking

- De modus QUIET zorgt voor een stille werking, want de ventilatorsnelheid wordt automatisch ingesteld op de laagste snelheid.

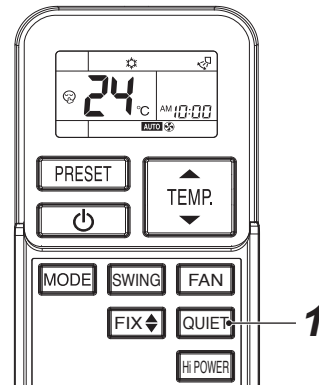

Modus QUIET instellen

1 QUIET knop

Druk op de toets QUIET nadat u de werkingsmodus heeft gestart.

De aanduiding  verschijnt tegelijk.

Modus QUIET annuleren

1 QUIET knop

Druk nogmaals op de toets QUIET.

Tegelijk verdwijnt de aanduiding  van de afstandsbediening.

⚠ OPGELET

De modus QUIET kan niet worden geactiveerd in de werkingsmodus DRY.

OPMERKING

In bepaalde omstandigheden kan de stille werkingsmodus onvoldoende koeling of verwarming leveren.

■ Voorgeprogrammeerde werking

Stel uw voorkeurwerkingsmodus in voor later gebruik. De instelling wordt onthouden zodat ze later opnieuw kan worden gebruikt (behalve de richting van de luchtstroom).

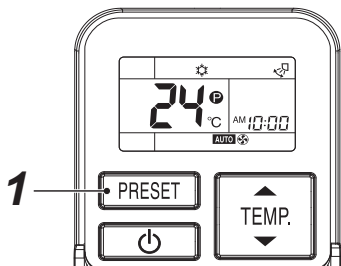

Selecteer de voorkeurwerking.

1 Druk gedurende 3 seconden op de toets PRESET om de instelling op te slaan in het geheugen.

De aanduiding verschijnt.

Als u de volgende keer op deze toets drukt, wordt de in het geheugen opgeslagen werkingsmodus actief.

■ Werkingsmodus comfortabel slapen

De modus COMFORT SLEEP is een werkingsmodus OFF-timer met automatische regeling van de temperatuur en de ventilatorsnelheid.

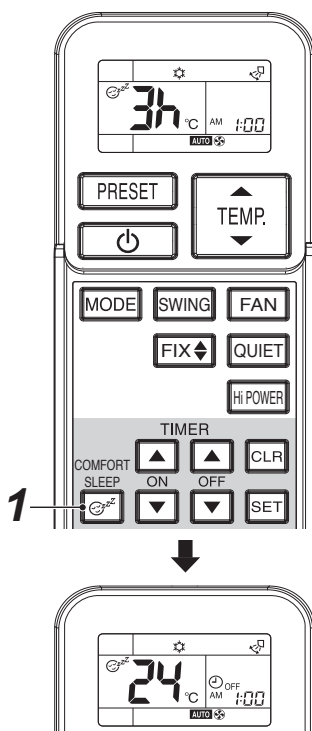

1 Druk op de toets COMFORT SLEEP.

Selecteer 1, 3, 5 of 9 uren voor de werkingsmodus OFF-timer.

OPGELET

De modus COMFORT SLEEP is niet ingeschakeld in de werkingsmodus DRY of FAN ONLY.

OPMERKING

- Voor de koelfunctie wordt de ingestelde temperatuur automatisch gedurende 2 uur verhoogd met 1 graad/uur (maximale toename van 2 graden).
Voor de verwarmingsfunctie wordt de ingestelde temperatuur verlaagd.
- Tijdens groepsregeling worden de ingestelde temperatuur en de ventilatorsnelheid niet automatisch aangepast. Alleen de functie OFF Timer wordt geactiveerd.

■ Instellen van de uitblaasrichting

- Stel de uitblaasrichting goed in. Als u dit niet doet, vermindert het comfort en is de kamertemperatuur niet gelijkmatig verdeeld over de ruimte.
- Regel de verticale luchtstroom met behulp van de afstandsbediening.
- Regel de horizontale luchtstroom handmatig.

De verticale luchtstroom aanpassen

De airconditioner past automatisch de verticale richting van de luchtstroom aan overeenkomstig de werkomstandigheden als de modus AUTO of A geselecteerd is.

De gewenste uitblaasrichting instellen

Voer deze functie uit terwijl de airconditioner in werking is.

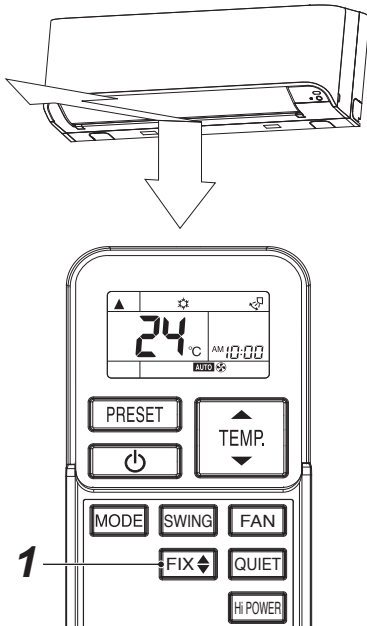

1 FIX knop

Druk kort of lang op de toets FIX op de afstandsbediening om het ventilatieraam in de gewenste richting te bewegen.

- In de volgende bewerkingen wordt de verticale luchtstroom automatisch ingesteld in de richting waarin u het ventilatieraam heeft geplaatst met de toets FIX.

OPMERKING

De werkingshoek van het verticale ventilatieraam is verschillend tijdens koelen, drogen en verwarmen.

Het ventilatieraam automatisch bewegen

Voer deze functie uit terwijl de airconditioner in werking is.

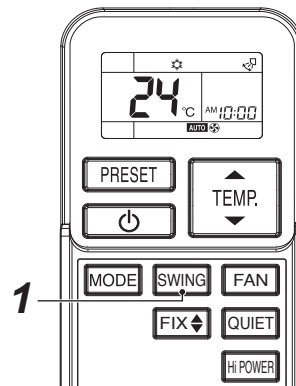
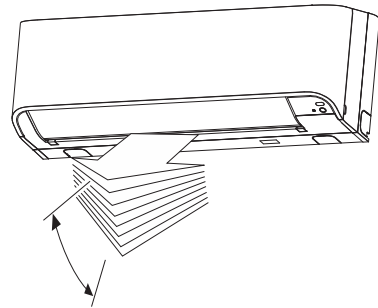

1 SWING knop



Druk op de toets SWING op de afstandsbediening.

- Om de functie te stoppen, drukt u op de toets SWING.

■ A-B-selectie draadloze afstandsbediening

Voor afzonderlijke gebruik van de afstandsbediening voor verschillende binnenmodules, voor het geval dat 2 airconditioners dicht bij elkaar zijn geïnstalleerd.

Instelling afstandsbediening B.

1. Druk op de knop RESET op de binnen-unit en schakel ON de airconditioner in.
2. Richt de afstandsbediening op de binnenmodule.
3. Houd de knop  op de afstandsbediening ingedrukt met de punt van de stif. In het display verschijnt "00". (Afbeelding ①)
4. wanneer u op drukt   "B" verschijnt nu in de display en "00" verdwijnt en de airconditioner schakelt OFF. De afstandsbediening B wordt in het geheugen opgeslagen. (Afbeelding ②)

OPMERKING

1. Herhaal de hierboven beschreven stap als u de afstandsbediening wilt instellen op A.
2. Voor afstandsbediening A verschijnt niet "A" in het display.
3. De instelling van de afstandsbediening af-fabriek is A.

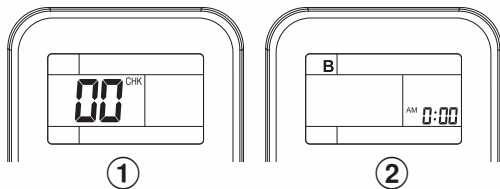

⚠ OPGELET

- De toetsen FIX en SWING zijn niet beschikbaar als de airconditioner niet in werking is (ook niet als de modus ON-timer ingesteld is).
- Gebruik de airconditioner niet gedurende lange tijd met de uitblaasrichting omlaag tijdens koelen of drogen. Hierdoor zou er zich namelijk condens kunnen vormen op het oppervlak van het verticale ventilatieraam, waardoor er dauw kan druppelen.
- Verplaats het verticale ventilatieraam niet met de hand. Gebruik altijd de toets FIX. Als u het ventilatieraam met de hand verplaatst, kan de werking gestoord zijn. Als het ventilatieraam niet goed werkt, stopt u de airconditioner en start u hem opnieuw.
- Als u de airconditioner start nadat hij net werd gestopt, is het mogelijk dat het verticale ventilatieraam gedurende ongeveer 10 seconden niet beweegt.
- De beweging van het ventilatieraam is beperkt als u groepsbediening gebruikt. (zie pagina 7)

■ De horizontale luchtstroom instellen

Voorbereiding

- Neem de hendel van het horizontale ventilatieraam vast en verplaats hem om de gewenste uitblaasrichting in te stellen.
- U kunt de luchtstroom instellen aan de linker- en rechterzijde van het ventilatieraam.

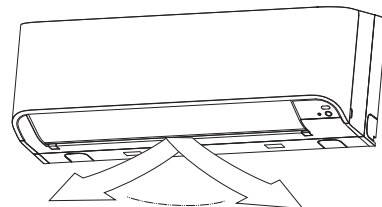

8 TIPS VOOR ECONOMISCH GEBRUIK

■ Zorg ervoor dat de kamertemperatuur aangenaam blijft

Reinig de luchtfilters

Verstopte luchtfilters verhinderen de werking van de airconditioner.

Reinig ze om de twee weken.

Open deuren en vensters niet vaker dan noodzakelijk is

Om de koele of warme lucht in de kamer te houden, mogen deuren en ramen niet vaker geopend worden dan noodzakelijk is.

Gordijnen

Sluit tijdens het koelen de gordijnen om direct zonlicht te vermijden.

Sluit tijdens het verwarmen de gordijnen om de warmte binnen te houden.

Gebruik de timer op de juiste wijze

Stel de timer in voor de gewenste werkingstijd.

Maak een gelijkmatige circulatie van lucht in de kamer mogelijk

Regel de uitblaasrichting voor een gelijkmatige circulatie van de kamerlucht.

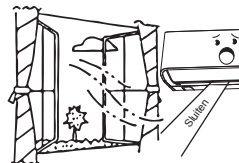
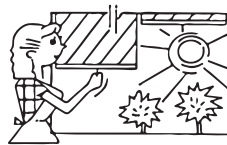
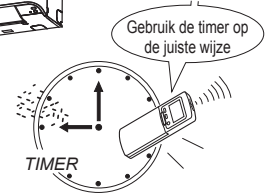
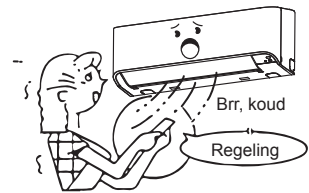

Blaast omhoog

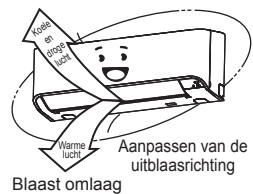

Aanpassen van de uitblaasrichting
Blaast omlaag

9 TIJDELIJK WERKING

■ TIJDELIJK werking

Met deze functie kan de airconditioner tijdelijk worden bediend als u de draadloze afstandsbediening niet meer vindt of als de batterijen leeg zijn.

- Druk één keer (minder dan 3 seconden) op de toets [RESET] om de airconditioner te starten.
- De laatste werkingsmodus die met de draadloze afstandsbediening werd ingesteld, wordt uitgevoerd. (Als de draadloze afstandsbediening niet wordt gebruikt, voeren modellen met automatische omschakeling (koelen/verwarmen) de werkingsmodus "A" uit, modellen zonder automatische omschakeling voeren de werkingsmodus koelen uit (ingestelde temperatuur: 24°C, ventilator: HIGH).)



⚠ OPGELET

Als u de toets [RESET] gedurende meer dan 10 seconden ingedrukt houdt, start de geforceerde koeling. (Dit belast de airconditioner. Doe dit niet voor een andere toepassing dan het laten proefdraaien van de unit.)

Alle indicators van de binnenmodule gaan dan aan.

10 ONDERHOUD

⚠ WAARSCHUWING

Voor u de airconditioner reinigt, dient u de stroomverbreker of de hoofdschakelaar uit te schakelen.

■ Binnen-unit en afstandsbediening reinigen

⚠ OPGELET

- Gebruik een droge doek om de binnen-unit en de afstandsbediening schoon te wrijven.
- Als de binnen-unit erg vuil is, kunt u een doek gebruiken die met koud water vochtig is gemaakt.
- Maak de afstandsbediening nooit schoon met een vochtige doek.
- Gebruik geen met chemicaliën behandelde stofdoek en laat deze ook niet gedurende langere tijd op het toestel liggen. Het oppervlak van het toestel kan erdoor beschadigd raken of verkleuren.
- Gebruik bij het reinigen geen benzine, thinner, polijstpoeder of vergelijkbare oplosmiddelen. Het plastic oppervlak kan erdoor barsten of vervormen.

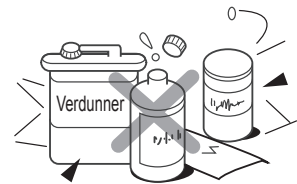
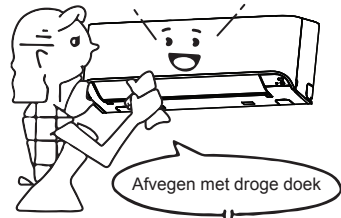

Als u het toestel gedurende minstens 1 maand niet wenst te gebruiken

1. Laat de airconditioner ongeveer een halve dag in de werkingsmodus FAN ONLY werken om de binnenzijde van het toestel te drogen.
2. Stop de airconditioner en schakel de hoofdschakelaar uit.
3. Haal de batterijen uit de afstandsbediening.

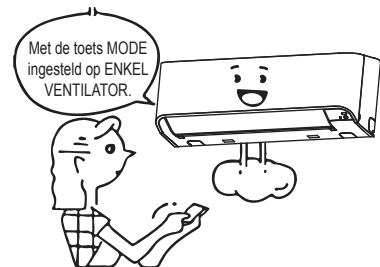

Controleer voor gebruik

⚠ OPGELET

- Controleer dat de luchtfilters zijn geplaatst.
- Controleer of de luchtuitlaat of -inlaat van de buiten-unit niet geblokkeerd is.

■ Het luchtfilter reinigen

Reinig de luchtfilters iedere 2 weken. Als de luchtfilters zijn bedekt met stof, zal de airconditioner minder goed presteren.

Reinig de luchtfilters zo vaak mogelijk.

1. Open het luchtinlaatrooster.
Breng het luchtinlaatrooster omhoog naar de horizontale stand.

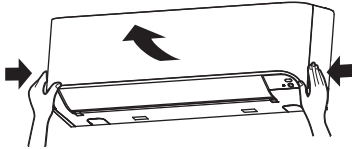

2. Neem de linker en rechter handgrepen van de luchtfilter vast en til hem een beetje op, trek de filter dan omlaag uit de filterhouder.

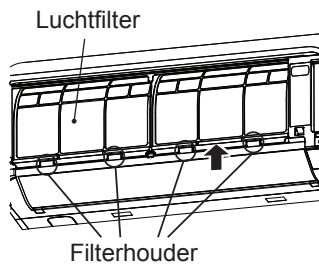

3. Gebruik een stofzuiger om het stof van de filters te verwijderen of was ze met water. Als u de luchtfilter wast, dient u ze in de schaduw te laten drogen.

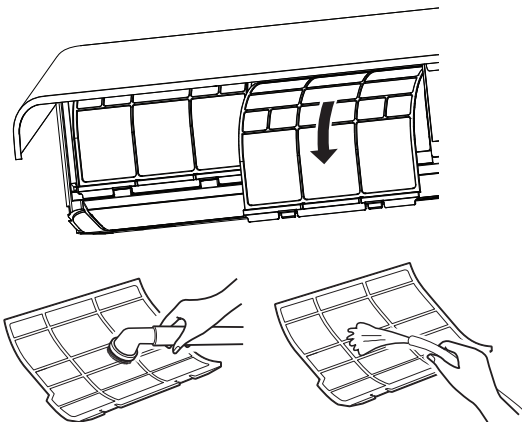

4. Plaats het bovenste gedeelte van de luchtfilter goed tegen de linker en rechter randen van de binnen-unit, tot de luchtfilter goed op zijn plaats zit.

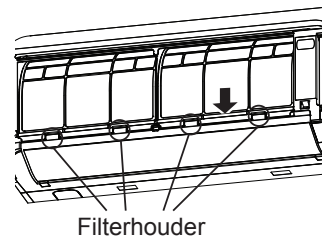
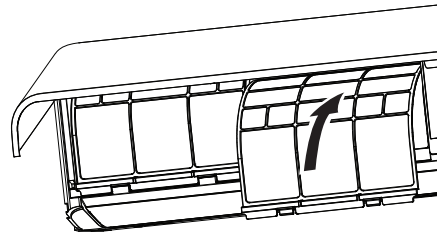

5. Sluit het luchtinlaatrooster.

■ Het luchtinlaatrooster reinigen

1. Verwijder het luchtinlaatrooster.
Houd de twee zijden van het luchtinlaatrooster vast en open het omhoog. Verplaats de middelste arm naar links en verwijder het rooster.

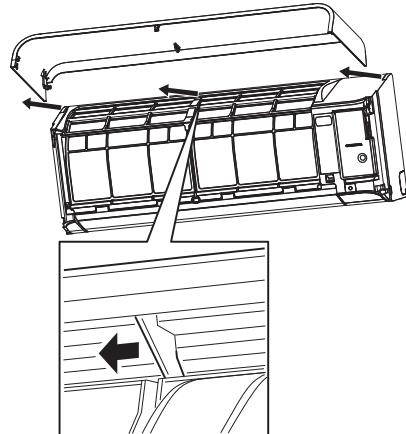

2. Was het luchtinlaatrooster met water en een zachte spons. (Gebruik geen metalen schrobborstel of een andere harde borstel.)
 - Als u harde voorwerpen gebruikt, raakt het oppervlak van het rooster gekrast en komt de metalen coating los.
 - Is het luchtinlaatrooster erg vuil, maak het dan schoon met een neutraal schoonmaakmiddel dat u ook in de keuken gebruikt, en spoel het rooster schoon met water.

3. Veeg het water van het luchtinlaatrooster en droog het.
4. Plaats de linker en rechter armen van het luchtinlaatrooster op de assen aan de twee zijden van de airconditioner en duw ze volledig in, duw daarna de middelste arm in.

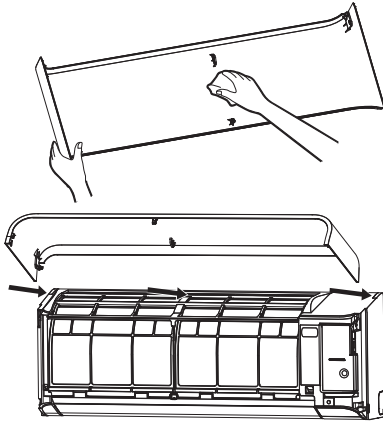

5. Ga na of de middelste arm volledig ingestoken is en sluit het luchtinlaatrooster.
 - Duw op de pijlen (Drie) onderaan het luchtinlaatrooster om na te gaan of het rooster volledig gesloten is.

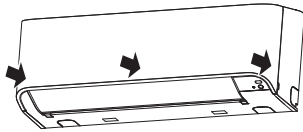

11 PROBLEMEN EN OORZAKEN

Voor informatie over de buiten-unit, combinaties enz., raadpleegt u de Gebruikershandleiding bij de buiten-unit.

OPGELET

Als één of meerdere van volgende situaties ontstaan, dient u de airconditioner onmiddellijk te stoppen, de hoofdschakelaar uit te schakelen en contact op te nemen met de leverancier:

- Het toestel schakelt niet goed.
- De hoofdzekering brandt vaak door of de stroomonderbreker wordt vaak geactiveerd.
- Er is een vreemd voorwerp of water in de airconditioner terechtgekomen.
- U merkt andere ongewone omstandigheden op.
- Abnormale informatie verschijnt op het scherm van de afstandsbediening terwijl de bedrade afstandsbediening wordt gebruikt.

Controleer de volgende punten voordat u onderhoud of reparaties aanvraagt.

▼ Controleer opnieuw

Werkt niet

- De hoofdschakelaar staat uit. (Binnen)
- De stroomonderbreker is geactiveerd om de stroomvoorziening te onderbreken.
- De hoofdzekering is doorgebrand.
- Geen stroom.
- De batterijen in de afstandsbediening zijn leeg.
- ON TIMER is ingesteld.
- Signaal wordt met de afstandsbediening naar de volgbinneneenheid gestuurd. (zie pagina 7)
- De bediening van de binnen-unit is beperkt door de bedrade afstandsbediening die een ander systeem bestuurt. (Als het signaal wordt doorgestuurd, hoort u het waarschuwingsgeluid (5 pieptonen).)
- Er heeft zich een conflict in de werkingsmodus voorgedaan. (Als de werkingsmodus niet overeenkomt, gaat het lampje "○ OPERATION" aan en knipperen de lampjes "⌚ TIMER" en "⊙ Voorverwarmen/Ontdooien" afwisselend met een alarmgeluid.) (zie pagina 3)



Slechte koeling of verwarming

- Er staan deuren of ramen open.
- De luchtfilter zit verstopt met stof.
- Het ventilatieraam staat niet in de correcte positie.
- De ventilatorsnelheid is te laag ingesteld.
- De airconditioner staat in de modus QUIET of DRY.
- De ingestelde temperatuur is te hoog. (Tijdens koelen)
- De ingestelde temperatuur is te laag. (Tijdens verwarmen)
- (Enkel als de lucht zelfs tijdens koelen niet wordt afgekoeld) Als een andere binnen-unit in hetzelfde systeem verwarmt.



▼ Dit zijn geen storingen

Er is dauw aanwezig op de achterzijde van de binnen-unit.

- Dauwdruppels op de achterzijde van de binnen-unit worden automatisch verzameld en afgevoerd.

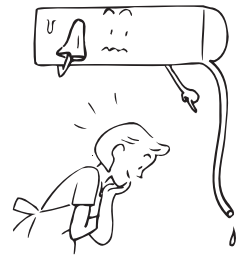

Binnen-unit of buiten-unit maakt een vreemd geluid.

- Wanneer de temperatuur plotseling verandert, is het mogelijk dat de binnen- of buiten-unit een vreemd geluid maakt als gevolg van het uitzetten of inkrimpen van componenten of een verandering van de hoeveelheid doorstromend koelmiddel.

De kamerlucht heeft een speciale geur.

Er komt een slechte geur uit de airconditioner.

- Geuren die in de muren, tapijten, meubels, kleren of bont gedrongen zijn, komen vrij.

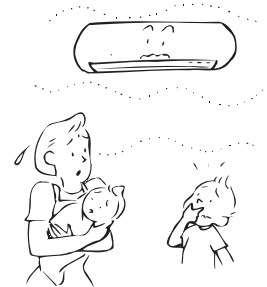

Het ventilatieraam werkt niet in de modus FIX of SWING.

- De modi FIX en SWING zijn beperkt tijdens groepsbediening. (zie pagina 7)



Ventilator draait en de lamellen van de binnenmodules bewegen, wanneer de unit niet werkt.

- Als één of meer andere binneneenheden in het systeem in werking zijn, kan de ventilator van een uitgeschakelde binnen-unit tijdelijk werken.

12 SPECIFICATIES

Model	Geluidsdrukniveau (dBA)		Gewicht (kg)
	Koeling	Verwarming	
MMK-UP0031HP-E	*	*	11
MMK-UP0051HP-E	*	*	11
MMK-UP0071HP-E	*	*	11
MMK-UP0091HP-E	*	*	11
MMK-UP0121HP-E	*	*	11
MMK-UP0031HPL-E	*	*	11
MMK-UP0051HPL-E	*	*	11
MMK-UP0071HPL-E	*	*	11
MMK-UP0091HPL-E	*	*	11
MMK-UP0121HPL-E	*	*	11
MMK-UP0151HP-E	*	*	16
MMK-UP0181HP-E	*	*	16
MMK-UP0241HP-E	*	*	16
MMK-UP0151HPL-E	*	*	16
MMK-UP0181HPL-E	*	*	16
MMK-UP0241HPL-E	*	*	16

* Lager dan 70 dBA

Product-informatie van ecodesign-eisen. (Regulation (EU) 2016/2281)

<http://ecodesign.toshiba-airconditioning.eu/en>

Conformiteitsverklaring

Fabrikant: Toshiba Carrier (Thailand) Co., Ltd.
144 / 9 Moo 5, Bangkadi Industrial Park, Tivanon Road, Tambol Bangkadi,
Amphur Muang, Pathumthani 12000, Thailand

TCF-houder: TOSHIBA CARRIER EUROPE S.A.S
Route de Thil 01120 Montluel FRANCE

Verklaart hierbij dat de machine hieronder beschreven:

Generieke benaming: Airconditioner

Model / type: MMK-UP0031HP-E, MMK-UP0051HP-E, MMK-UP0071HP-E, MMK-UP0091HP-E, MMK-UP0121HP-E, MMK-UP0151HP-E, MMK-UP0181HP-E, MMK-UP0241HP-E, MMK-UP0031HPL-E, MMK-UP0051HPL-E, MMK-UP0071HPL-E, MMK-UP0091HPL-E, MMK-UP0121HPL-E, MMK-UP0151HPL-E, MMK-UP0181HPL-E, MMK-UP0241HPL-E

Commerciële benaming: Super Modulair Multi-Systeem Airconditioner
Super Heat Recovery Multi-systeem Airconditioner
Mini-Super Modular Multi-systeem Airconditioner (MiNi-SMMS series)

Voldoet aan de bepalingen van de Machinerichtlijn (Directive 2006/42/EC) en de regelgeving voor de omzetting in nationaal recht

Naam: Masaru Takeyama
Functie: Algemeen Directeur, Afd. Kwaliteitsborging
Datum: maandag 13 september 2021
Plaats van uitgifte: Thailand

OPMERKING

Deze verklaring vervalt als technische of operationele wijzigingen zijn aangebracht zonder toestemming van de fabrikant.

Conformiteitsverklaring

Fabrikant: Toshiba Carrier (Thailand) Co., Ltd.
144 / 9 Moo 5, Bangkadi Industrial Park, Tivanon Road, Tambol Bangkadi,
Amphur Muang, Pathumthani 12000, Thailand

TCF-houder: TOSHIBA CARRIER UK LTD.
Porsham Close Belliver Industrial Estate Roborough Plymouth, Devon PL6
7DB Verenigd Koninkrijk

Verklaart hierbij dat de machine hieronder beschreven:

Generieke benaming: Airconditioner

Model / type: MMK-UP0031HP-E, MMK-UP0051HP-E, MMK-UP0071HP-E, MMK-UP0091HP-E,
MMK-UP0121HP-E, MMK-UP0151HP-E, MMK-UP0181HP-E, MMK-UP0241HP-E,
MMK-UP0031HPL-E, MMK-UP0051HPL-E, MMK-UP0071HPL-E, MMK-
UP0091HPL-E, MMK-UP0121HPL-E, MMK-UP0151HPL-E, MMK-UP0181HPL-E,
MMK-UP0241HPL-E

Commerciële benaming: Super Modulair Multi-Systeem Airconditioner
Super Heat Recovery Multi-systeem Airconditioner
Mini-Super Modular Multi-systeem Airconditioner (MiNi-SMMS series)

Voldoet aan de bepalingen van Supply of Machinery (Safety) Regulations 2008

Naam: Masaru Takeyama
Functie: Algemeen Directeur, Afd. Kwaliteitsborging
Datum: maandag 13 september 2021
Plaats van uitgifte: Thailand

OPMERKING

Deze verklaring vervalt als technische of operationele wijzigingen zijn aangebracht zonder toestemming van de fabrikant.

Toshiba Carrier (Thailand) Co., Ltd.

144 / 9 Moo 5, Bangkadi Industrial Park, Tivanon Road, Tambol Bangkadi, Amphur Muang, Pathumthani 12000, Thailand